

Mode d'emploi

VSX-LX503

AV RECEIVER

Pioneer

ELITE



Table des matières

Raccordements

- Raccorder les enceintes

Lecture

Configuration

Dépannage

Appendice

Informations supplémentaires

Ce que contient la boîte	5
Nom des pièces	6
Panneau frontal	6
Afficheur	8
Panneau arrière	9
Télécommande	11

Raccordements

Raccorder les enceintes	13
Installation d'enceintes	14
Réglages "Speaker Setup" et Raccordement des enceintes	40
Raccordement d'un amplificateur de puissance	57
Combinaisons d'enceintes	58
Raccorder le téléviseur	59
Vers un téléviseur ARC	60
Vers un téléviseur non compatible ARC	61
Raccorder les appareils de lecture	62
Raccorder un appareil AV avec prise HDMI installée	62
Raccorder un appareil AV sans prise HDMI installée	63
Raccorder un appareil Audio	64
Raccorder une caméra vidéo, etc.	65
Raccorder un appareil AV dans une autre pièce (Raccordement Multizone)	66

Raccordement à un téléviseur (ZONE 2)	66
Raccorder un amplificateur principal (ZONE 2)	67
Raccorder un amplificateur principal (ZONE 3)	68
Brancher les antennes	69
Connexion au réseau	70
Raccordement de Périphériques de Commande Externes	71
Port IR IN/OUT	71
Prise 12V TRIGGER OUT	72
Branchement du cordon d'alimentation	73

Lecture

Lecture d'un appareil AV	75
Commandes de base	75
Lecture BLUETOOTH®	76
Commandes de base	76
Radio Internet	77
Lecture	77
Spotify	79
Lecture	79
AirPlay®	80
Commandes de base	80
DTS Play-Fi®	81
Lecture	81

FlareConnect™	82
Lecture	82
Périphérique de stockage USB	83
Commandes de base	83
Périphérique et formats pris en charge	85
Lire des fichiers sur un PC et NAS (Music Server)	86
Réglages de Windows Media® Player	86
Lecture	87
Formats audio pris en charge	90
Play Queue	91
Configuration initiale	91
Ajouter des informations Play Queue	91
Classer et Supprimer	92
Lecture	92
Écoute de la radio AM/FM	93
Syntonisation d'une station de radio	93
Prérégler une station de radio	95
Utilisation du RDS (Modèles européens, australiens, et asiatiques)	97
Multizone	98
Changer le mode de la télécommande (ZONE 2)	99
Changer le mode de la télécommande (ZONE 3)	100
Lecture	101

Mode d'écoute	103
Sélection d'un mode d'écoute	103
Les effets du mode d'écoute	106
Modes d'écoute sélectionnables	109

Configuration

Configuration système	115
Liste des menus	115
Commandes du menu	117
Input/Output Assign	118
Speaker	121
Audio Adjust	126
Source	127
Hardware	129
Multi Zone	135
Miscellaneous	137
MCACC	138
Commandes du menu	138
Full Auto MCACC	139
Manual MCACC	140
MCACC Data Check	142
Réseau/Bluetooth	143
Commandes du menu	143

Network	144
Bluetooth	145
Réglage AV	147
Commandes du menu	147
Configuration Web	149
Commandes du menu	149
Mise à jour du micrologiciel	150
Fonction de mise à jour de cet appareil	150
Mise à jour du micrologiciel via le réseau	151
Mise à jour via USB	153
Initial Setup avec l'assistant de démarrage automatique	155
Commandes	155
Dépannage	
Lorsque l'appareil fonctionne de façon irrégulière	159
Dépannage	160
Appendice	
À propos de l'interface HDMI	169
Caractéristiques générales	171

Ce que contient la boîte

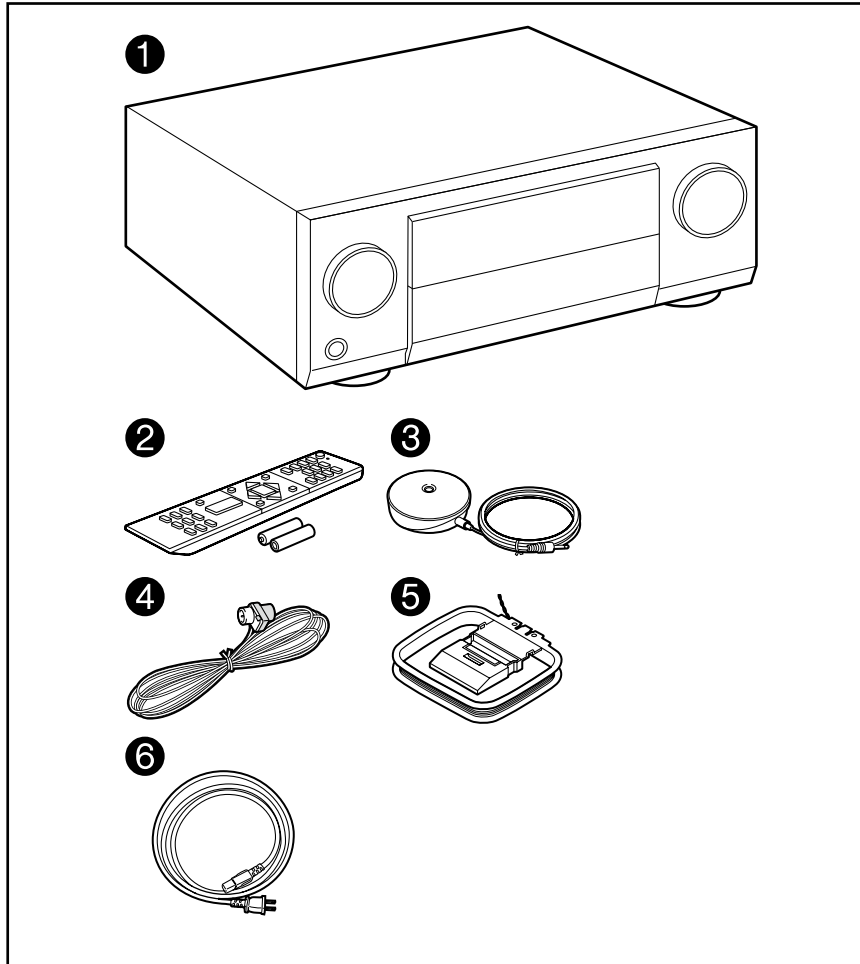

1. Appareil principal (1)
 2. Télécommande (RC-957R) (1), Piles (AAA/R03) (2)
 3. Microphone de configuration d'enceintes (1)
 - Utilisé durant Initial Setup.
 4. Antenne FM intérieure (1)
 5. Antenne cadre AM (1)
 6. Cordon d'alimentation (1)
 - Guide de démarrage rapide (1)
 - *Ce document est un mode d'emploi en ligne. Il n'est pas inclus comme accessoire.
- Raccordez des enceintes ayant une valeur d'impédance comprise entre 4 Ω et 16 Ω .
 - Le cordon d'alimentation ne devra être branché que lorsque tous les autres raccordements de câbles seront effectués.
 - Nous déclinons toute responsabilité concernant des dommages résultant d'une connexion à des équipements fabriqués par d'autres sociétés.
 - Les services et contenus réseau pouvant être utilisés peuvent ne plus être disponibles si de nouvelles fonctions sont ajoutées lorsque le micrologiciel est mis à jour ou si les fournisseurs de service mettent fin à leurs services. De même, les services disponibles peuvent varier en fonction de votre région.
 - Les détails concernant la mise à jour du micrologiciel seront publiés sur notre site internet et par d'autres moyens à une date ultérieure.
 - Les spécifications et l'aspect peuvent changer sans préavis.

Nom des pièces

Panneau frontal

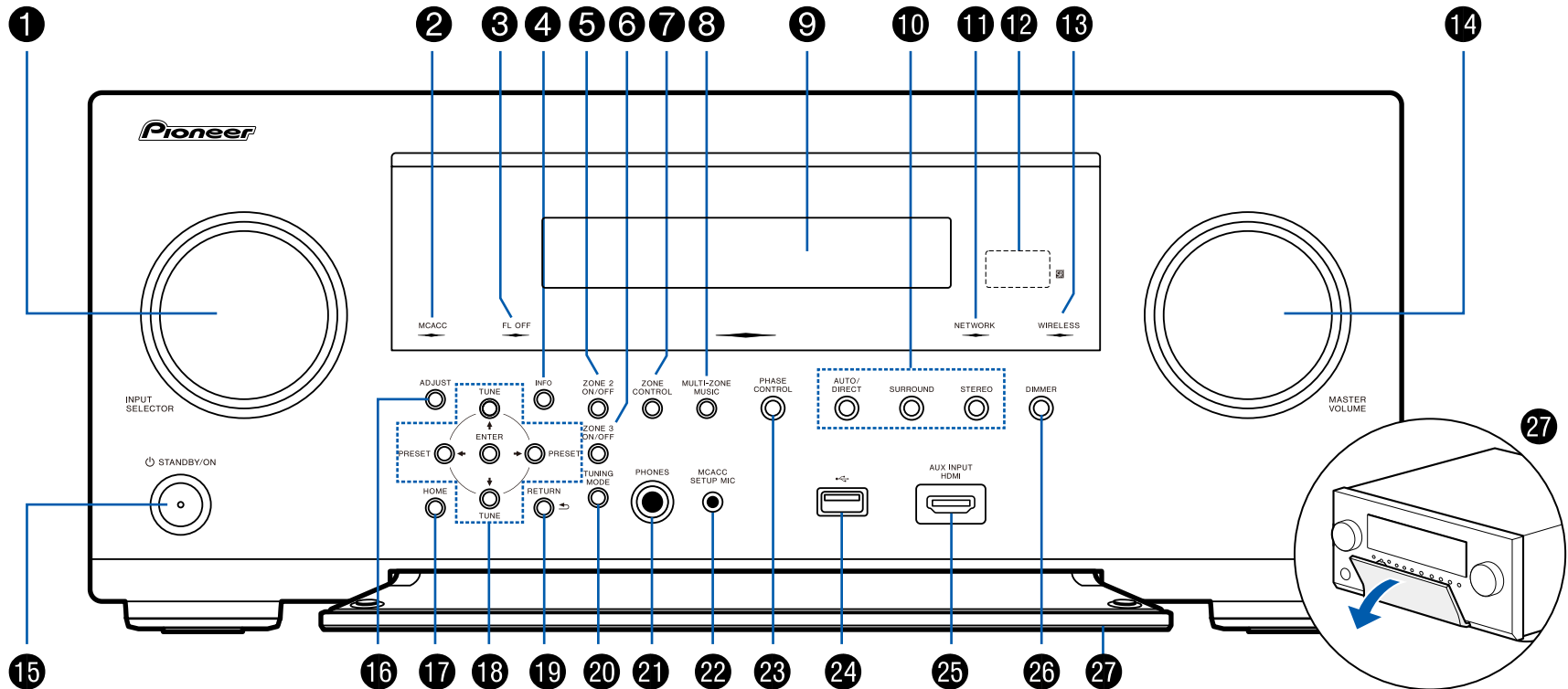

□ Pour plus de détails, consultez (→p7)

1. Molette INPUT SELECTOR : Change l'entrée à lire.
2. Témoin MCACC : Il s'allume quand vous avez activé le mode de réglage d'enceinte par MCACC. (→[p139, 156](#))
3. Témoin FL OFF : Il s'allume quand vous avez appuyé sur DIMMER plusieurs fois pour éteindre l'écran.
4. Touche INFO : Modifie les informations présentes sur l'afficheur. (→[p105](#))
5. Touche ZONE 2 ON/OFF : Permet de régler ZONE 2 sur ON/OFF. (→[p101](#))
6. Touche ZONE 3 ON/OFF : Permet de régler ZONE 3 sur ON/OFF. (→[p101](#))
7. Touche ZONE CONTROL : Contrôle la fonction multizone. (→[p101](#))
8. Touche MULTI-ZONE MUSIC : Active la fonction MULTI-ZONE MUSIC pour lire la même source dans toutes les pièces connectées en multi-zone. (→[p102](#))
9. Affichage (→[p8](#))
10. Touche mode d'écoute : Appuyez sur "AUTO/DIRECT", "SURROUND" ou sur "STEREO" pour changer le mode d'écoute. (→[p103](#))
11. Témoin NETWORK : Il s'allume lorsque "NET" est sélectionné à l'aide du sélecteur d'entrée et que l'appareil est connecté au réseau. Si l'appareil est en mode veille, ceci s'allume quand les fonctions comme HDMI CEC et la veille réseau sont activées. Mais il ne s'allume pas lorsque ZONE 2/ZONE 3 est active.
12. Capteur de télécommande : Reçoit les signaux de la télécommande.
 - La portée du signal de la télécommande est d'environ 16'5 m, à un angle de 20° de l'axe perpendiculaire et à un angle de 30° de chaque côté.
13. Témoin WIRELESS : S'allume lorsque l'appareil est connecté au réseau sans fil et lorsqu'il est connecté à un périphérique compatible BLUETOOTH.
14. MASTER VOLUME
15. Touche \odot STANDBY/ON
16. Touche ADJUST : Les réglages comme "Tone" et "Level" peuvent être effectués rapidement durant la lecture sur l'écran du téléviseur. (→[p147](#))
17. Touche HOME : Affiche l'accueil. (→[p117, 138, 143](#))
18. Touches du curseur (\blacktriangle / \blacktriangledown / \blacktriangleleft / \blacktriangleright) et touche ENTER : Permet de sélectionner l'élément à l'aide des curseurs et d'appuyer sur ENTER pour valider. Utilisez-les pour syntoniser les stations en utilisant TUNER. (→[p93](#))
19. Touche RETURN : Permet à l'affichage de revenir à son état précédent.
20. Touche TUNING MODE : Changer le mode de syntonisation. (→[p93](#))
21. Prise PHONES : Permet de brancher un casque avec une fiche standard ($\varnothing 1/4"/6,3$ mm).
22. Prise MCACC SETUP MIC : Le micro de configuration d'enceinte fourni est branché. (→[p139, 156](#))
23. Touche PHASE CONTROL : Ceci active ou désactive le Contrôle de phase qui corrige la perturbation de phase de la gamme des graves pour améliorer la basse. (→[p148](#))
24. Port USB : Sert à brancher un périphérique de stockage USB afin que les fichiers musicaux qu'il contient puissent être lus. (→[p83](#)) Vous pouvez également fournir l'alimentation (5 V/500 mA) aux périphériques USB avec un câble USB.
25. Prise AUX INPUT HDMI : Pour raccorder à un caméscope, etc., à l'aide d'un câble HDMI. (→[p65](#))
26. Touche DIMMER : Vous pouvez désactiver l'affiche ou régler sa luminosité sur trois niveaux.
27. Rabat avant

Afficheur

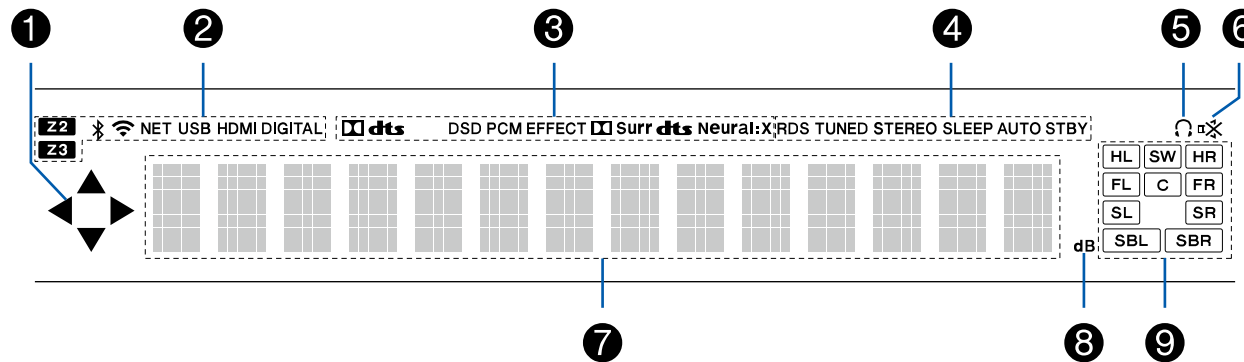

1. Ceci peut s'allumer lors des commandes effectuées avec le sélecteur d'entrée "NET", "USB".
 2. S'allume dans les conditions suivantes.
 Z2/Z3 : ZONE 2/ZONE 3 est activée.
 ̸ : Connecté par BLUETOOTH.
 ̶ : Connecté par Wi-Fi.
 NET : S'allume lorsque "NET" est sélectionné avec le sélecteur d'entrée et que l'appareil est connecté au réseau. Il clignotera s'il est connecté au réseau de façon incorrecte.
 USB : Lorsque "USB" est sélectionné avec le sélecteur d'entrée et qu'un périphérique USB est raccordé et que le périphérique USB est sélectionné. Clignotera si le périphérique USB n'est pas correctement branché.
 HDMI : Les signaux HDMI sont transmis et l'entrée HDMI est sélectionnée.
 DIGITAL : Des signaux numériques entrent et l'entrée numérique est sélectionnée.
 3. S'allume en fonction du type de l'entrée du signal audio numérique et du mode d'écoute.
 4. S'allume dans les conditions suivantes.
 RDS (Modèles européens, australiens, et asiatiques) : Réception de la diffusion RDS.
 TUNED : Réception de la radio AM/FM.
 STEREO : Réception en FM stéréo.
 5. S'allume lorsque le casque audio est branché.
 6. Clignote lorsque le mode sourdine est activé.
 7. Affiche différentes informations sur les signaux d'entrée.
 8. Il s'allume quand on règle le volume.
 9. Affichage Enceinte/Canal : Affiche le canal de sortie correspondant au mode d'écoute sélectionné.
- SLEEP : Le minuteur de veille est défini. (→p130)
 AUTO STBY : La veille automatique est définie. (→p130)

Panneau arrière

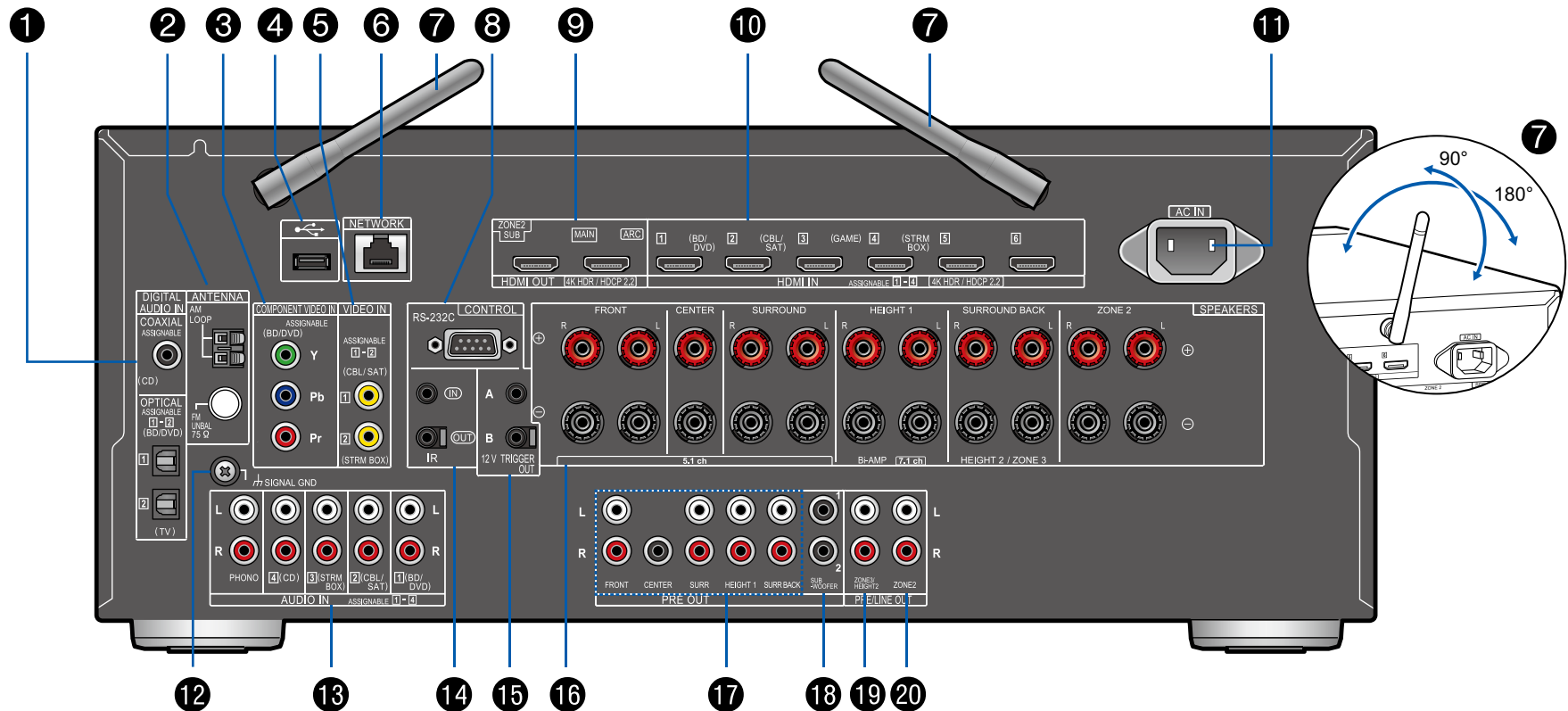

□ Pour plus de détails, consultez (→[p10](#))

1. Prises DIGITAL AUDIO IN OPTICAL/COAXIAL : Permet l'entrée des signaux audio numérique composante TV ou AV avec un câble optonumérique ou un câble coaxial numérique.
2. Borne ANTENNA AM LOOP/FM UNBAL 75Ω : Les antennes fournies sont branchées.
3. Prises COMPONENT VIDEO IN : Entrée des signaux vidéo composante AV avec un câble vidéo composante. (Uniquement compatible avec les résolutions 480i ou 576i.)
4. Port USB : Sert à brancher un périphérique de stockage USB afin que les fichiers musicaux qu'il contient puissent être lus. (→p83) Vous pouvez également fournir l'alimentation (5 V/500 mA) aux périphériques USB avec un câble USB.
5. Prises VIDEO IN : Entrée des signaux vidéo composante AV avec un câble vidéo analogique.
6. Port NETWORK : Sert à se connecter au réseau à l'aide d'un câble LAN.
7. Antenne sans fil : Utilisée pour la connexion Wi-Fi ou avec un périphérique compatible BLUETOOTH. Réglez leurs angles en fonction de l'état de la connexion.
8. Port RS-232C : Permet de brancher un système de commande de la maison équipé d'un port RS-232C. Pour adopter un système de commande de la maison, contactez les magasins spécialisés.
9. Prises HDMI OUT : Transmet les signaux vidéo et les signaux audio avec un câble HDMI raccordé à un écran comme un téléviseur ou un projecteur.
10. Prises HDMI IN : Transmet les signaux vidéo et les signaux audio avec un câble HDMI raccordé à un appareil AV.
11. AC IN : Sert à raccorder le cordon d'alimentation fourni.
12. Borne SIGNAL GND : Le fil de terre de la platine disque est branché.
13. Prises AUDIO IN : Entrée des signaux audio composante AV avec un câble audio analogique.
14. Port IR IN/OUT : Permet de brancher un ampli-tuner à commande à distance. (→p71)
15. Prise 12V TRIGGER OUT A/B : Permet de brancher un appareil doté d'une prise d'entrée de déclenchement 12 V pour permettre le fonctionnement de la liaison entre le périphérique et cet appareil. (→p72)
16. Bornes SPEAKERS : Permet de raccorder les enceintes avec des câbles d'enceinte. (Les modèles nord-américains supportent les fiches bananes.)
17. Prises PRE OUT : Pour raccorder un amplificateur de puissance. (→p57)
18. Prise SUBWOOFER PRE OUT : Permet de raccorder un caisson de basse sous tension avec un câble pour caisson de basse. Il est possible de raccorder jusqu'à deux caissons de basse sous tension. Le même signal est reproduit par chacune des prises SUBWOOFER PRE OUT.
19. Prises ZONE 3 PRE/LINE OUT : Sortie des signaux audio avec un câble audio analogique connecté à un amplificateur principal ou un amplificateur de puissance dans une autre pièce (ZONE 3).
Prises HEIGHT 2 PRE OUT : Pour raccorder un amplificateur de puissance. (→p57)
20. Prises ZONE 2 PRE/LINE OUT : Sortie des signaux audio avec un câble audio analogique vers un amplificateur principal ou un amplificateur de puissance dans une autre pièce (ZONE 2).

Télécommande

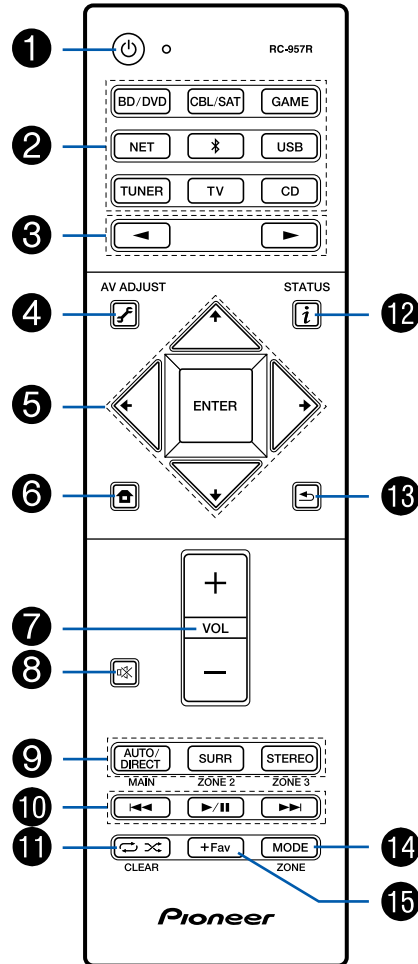

1. Touche STANDBY/ON
2. Touches du sélecteur d'entrée : Permet de changer l'entrée à lire.
3. Touches : Sélectionnez l'entrée à lire.
4. Touche (AV ADJUST) : Les réglages comme "Tone" et "Level" peuvent être effectués rapidement durant la lecture sur l'écran du téléviseur. (→p147)
5. Touches du curseur et touche ENTER : Sélectionnez l'élément à l'aide des touches du curseur et appuyez sur ENTER pour valider votre sélection. Si les listes de dossiers ou fichiers ne sont pas entièrement visibles sur un seul écran du téléviseur, appuyez sur pour changer l'écran.
6. Touche : Affiche l'accueil. (→p117, 138, 143)
7. Touches du volume
8. Touche : Mise en sourdine temporaire du son. Appuyer une nouvelle fois pour annuler la mise en sourdine.
9. Touches LISTENING MODE : Permet de sélectionner le mode d'écoute. (→p103)
Touches MAIN/ZONE 2/ZONE 3 : Contrôle la fonction multizone. (→p98)
10. Touches Lecture : Utilisé pour les commandes de lecture en lisant sur Music Server (→p86) ou par USB (→p83).
11. Touche : Utilisé pour les commandes de répétition de lecture ou de lecture aléatoire en lisant sur Music Server (→p86) ou par USB (→p83).
Chaque fois que vous appuyez sur la touche, le mode permute entre (1-répétition de piste), (répétition dossier), (aléatoire).
Touche CLEAR : Supprime tous les caractères que vous avez saisis sur l'écran du téléviseur.
12. Touche : Permet de changer les informations sur l'afficheur et est utilisé pour actionner le RDS (→p97).
13. Touche : Permet à l'affichage de revenir à son état précédent.
14. Touche MODE : Utilisé pour permuter entre la syntonisation automatique et la syntonisation manuelle des stations AM/FM (→p93), ou utiliser la fonction multizone (→p98).
15. Touche +Fav : Permet de mémoriser les stations de radio AM/FM. (→p95)

Conseils

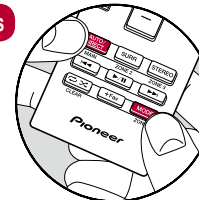

Lorsque la télécommande ne fonctionne pas :

La télécommande peut être passée sur le mode de contrôle ZONE. Tout en maintenant MODE enfoncé, appuyez sur la touche MAIN pendant 3 secondes ou plus jusqu'à ce que le témoin à distance clignote une fois, puis commutez-le sur le mode de contrôle de la pièce principale.

Raccordements

Raccorder les enceintes	13
Raccorder le téléviseur	59
Raccorder les appareils de lecture	62
Raccorder un appareil AV dans une autre pièce (Raccordement Multizone)	66
Brancher les antennes	69
Connexion au réseau	70
Raccordement de Périphériques de Commande Externes	71
Branchement du cordon d'alimentation	73

Raccorder les enceintes

Vous pouvez sélectionner la disposition des enceintes à installer parmi différents modèles lors de l'utilisation de cet appareil. Utilisez le diagramme suivant pour sélectionner la disposition d'enceintes qui convient à vos enceintes et à votre environnement d'utilisation. Vous pouvez vérifier la méthode de raccordement et les réglages par défaut. Le mode d'écoute Dolby Atmos (→p106) reproduit fidèlement la conception sonore enregistrée au format audio Dolby Atmos en installant des enceintes Surround arrière ou des enceintes en hauteur. Dolby Atmos permet plutôt le positionnement précis des objets sonores qui ont un mouvement indépendant dans un espace tridimensionnel avec encore plus de clarté.

Profitez-vous du son avec Dolby Atmos ?

Oui

■ Lors de l'utilisation d'enceintes Surround arrière

- **Système 7.1** (→p45)
- **Système 7.1 + ZONE SPEAKER** (→p46)
- **Système 7.1 (Bi-amplification des enceintes)** (→p47)

■ Lors de l'utilisation d'1 paire d'enceintes en hauteur

- **Système 5.1.2** (→p48)
- **Système 5.1.2 + ZONE SPEAKER** (→p49)
- **Système 5.1.2 (Bi-amplification des enceintes)** (→p50)
- **Système 7.1.2** (→p51)
- **Système 7.1.2 + ZONE SPEAKER** (→p52)

■ Lors de l'utilisation de 2 paires d'enceintes en hauteur

- **Système 5.1.4** (→p53)
- **Système 5.1.4 + ZONE SPEAKER** (→p54)
- **Système 7.1.4** (→p55)
- **Système 7.1.4 + ZONE SPEAKER** (→p56)

Non

- **Système 5.1** (→p42)
- **Système 5.1 + ZONE SPEAKER** (→p43)
- **Système 5.1 (Bi-amplification des enceintes)** (→p44)

Installation d'enceintes

■ Système 5.1

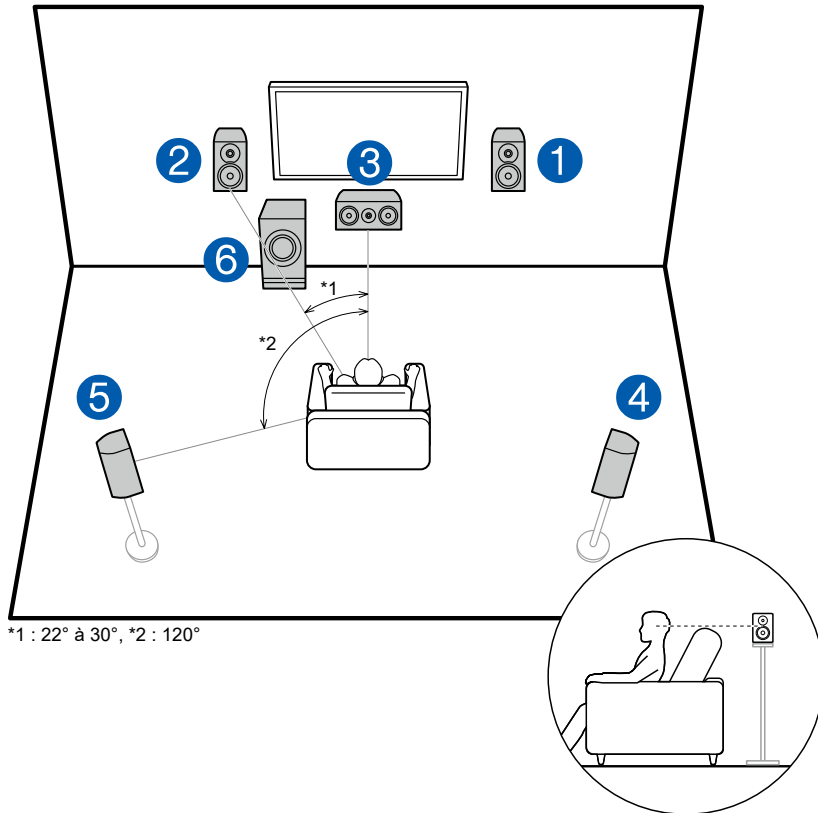

*1 : 22° à 30°, *2 : 120°

Il s'agit d'un système 5.1 de base. Les enceintes avant reproduisent le son stéréo avant et une enceinte centrale reproduit le son émanant du centre de l'écran, comme les dialogues et les chants. Les enceintes surround produisent le champ sonore arrière. Le caisson de basse sous tension reproduit les sons graves et crée un champ sonore riche.

Les enceintes avant devront être positionnées à hauteur d'oreille, tandis que les enceintes surround devront être positionnées juste au-dessus de la hauteur d'oreille. L'enceinte centrale devra faire face à la position d'écoute dans un angle. En plaçant le caisson de basse sous tension entre l'enceinte centrale et l'enceinte avant, vous obtiendrez un son naturel même en écoutant de la musique.

- 1, 2 Enceintes avant
- 3 Enceinte centrale
- 4, 5 Enceintes surround
- 6 Caisson de basse sous tension

■ Système 7.1

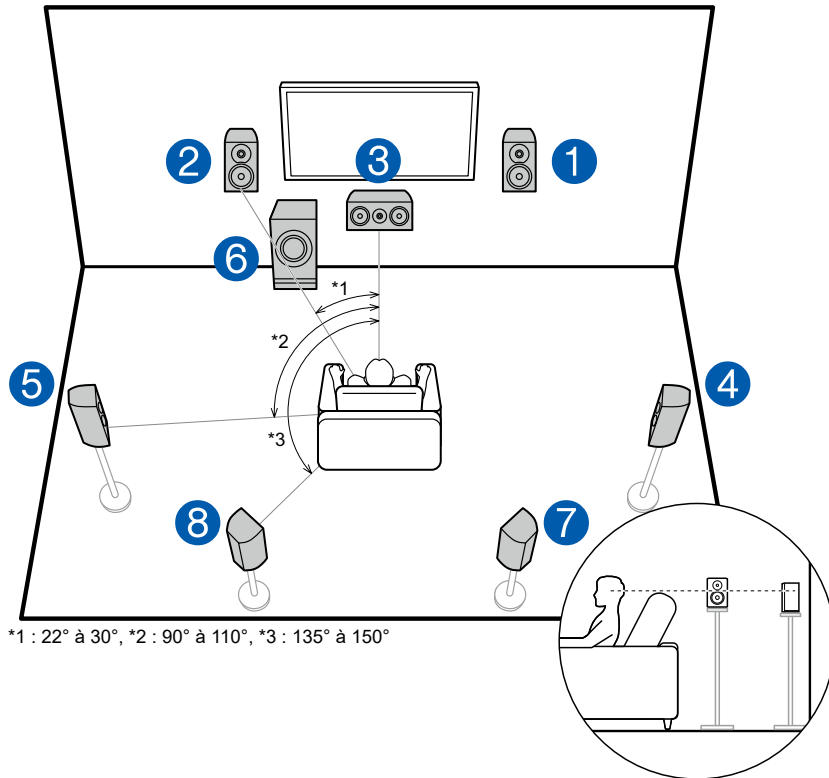

Il s'agit d'un système 7.1 constitué du système 5.1 de base (→p14) auquel ont été rajoutées des enceintes surround arrière. Les enceintes avant reproduisent le son stéréo avant et une enceinte centrale reproduit le son émanant du centre de l'écran, comme les dialogues et les chants. Les enceintes surround produisent le champ sonore arrière. Le caisson de basse sous tension reproduit les sons graves et crée un champ sonore riche. Les enceintes surround arrière améliorent la sensation d'immersion et de connectivité du son dans le champ sonore arrière qui en devient plus réaliste. De plus, en installant des enceintes surround arrière, vous pouvez sélectionner le mode d'écoute Dolby Atmos, qui crée le son en 3D le plus actuel, lorsque le format d'entrée est Dolby Atmos.

Les enceintes avant devront être positionnées à hauteur d'oreille, tandis que les enceintes surround devront être positionnées juste au-dessus de la hauteur d'oreille. L'enceinte centrale devra faire face à la position d'écoute dans un angle. En plaçant le caisson de basse sous tension entre l'enceinte centrale et l'enceinte avant, vous obtiendrez un son naturel même en écoutant de la musique. Les enceintes surround arrière devront être positionnées à hauteur d'oreille.

- Si des enceintes surround arrière sont installées, assurez-vous d'installer également des enceintes surround.

- 1, 2 Enceintes avant
- 3 Enceinte centrale
- 4, 5 Enceintes surround
- 6 Caisson de basse sous tension
- 7, 8 Enceintes surround arrière

■ **Système 5.1.2**

Un système 5.1.2 est une disposition d'enceintes constitué du système 5.1 de base ([→p14](#)) auquel ont été rajoutées des enceintes en hauteur. Sélectionnez les enceintes en hauteur qui conviennent à vos enceintes et à votre environnement d'utilisation parmi les trois types suivants.

- Exemple d'installation Enceintes en hauteur avant/Enceintes en hauteur arrière** ([→p17](#))
- Exemple d'installation Enceintes pour plafond** ([→p18](#))
- Exemple d'installation Enceintes activées Dolby (Enceintes Dolby)** ([→p19](#))

❑ Exemple d'installation Enceintes en hauteur avant/Enceintes en hauteur arrière

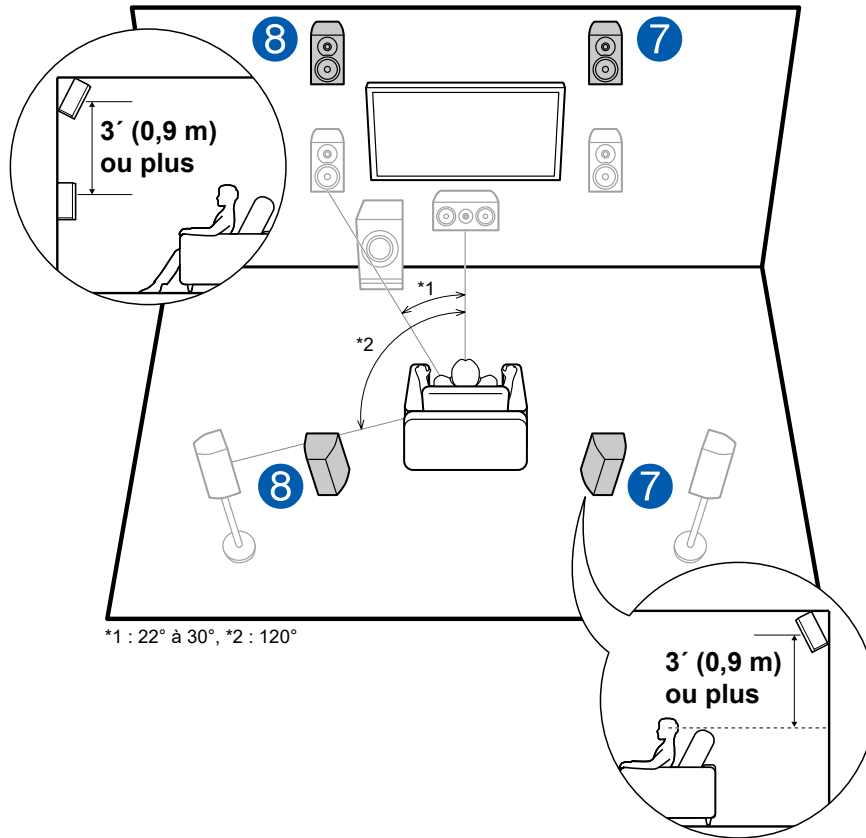

Il s'agit d'un système 5.1 de base (→p14) constitué d'enceintes avant, d'une enceinte centrale, d'enceintes surround et d'un caisson de basse sous tension avec en plus des enceintes en hauteur avant ou des enceintes en hauteur arrière combinées. En installant ces enceintes en hauteur, vous pouvez sélectionner le mode d'écoute Dolby Atmos, qui crée le son en 3D le plus actuel en incluant des sons au-dessus de la tête, lorsque le format d'entrée est Dolby Atmos. Les enceintes en hauteur avant ou les enceintes en hauteur arrière devront être installées à au moins 3'0,9 m au-dessus des enceintes avant. Les enceintes en hauteur avant devront être installées directement au-dessus des enceintes avant et la distance entre les enceintes en hauteur arrière devra correspondre à la distance entre les enceintes avant. Dans les deux cas, les enceintes devront faire face à la position d'écoute dans un angle.

7, 8 Enceintes en hauteur

Choisissez l'une des options suivantes :

- Enceintes en hauteur avant
- Enceintes en hauteur arrière

❑ Exemple d'installation Enceintes pour plafond

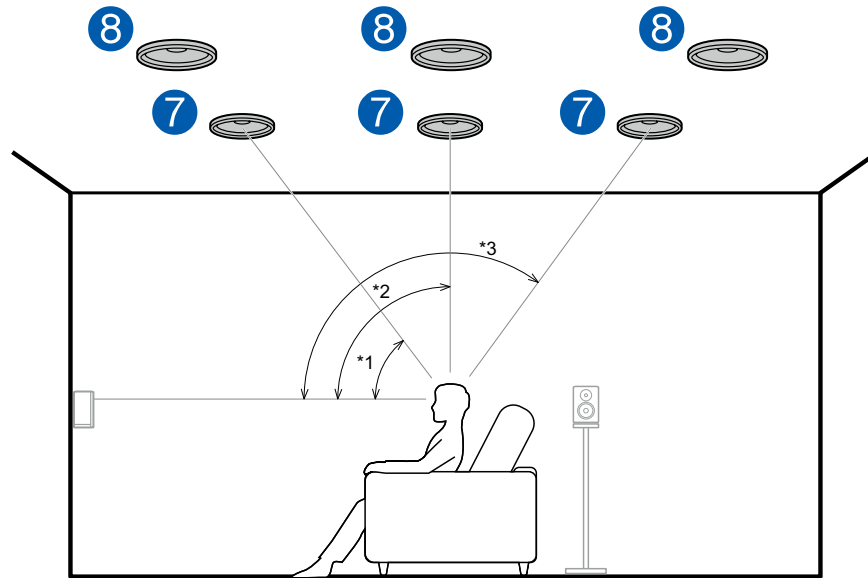

*1 : 30° à 55°, *2 : 65° à 100°, *3 : 125° à 150°

Il s'agit d'un système 5.1 de base (→p14) constitué d'enceintes avant, d'une enceinte centrale, d'enceintes surround et d'un caisson de basse sous tension avec en plus des enceintes pour plafond avant ou des enceintes pour plafond centrales ou des enceintes pour plafond arrière combinées. En installant ces enceintes en hauteur, vous pouvez sélectionner le mode d'écoute Dolby Atmos, qui crée le son en 3D le plus actuel en incluant des sons au-dessus de la tête, lorsque le format d'entrée est Dolby Atmos. Installez les enceintes pour plafond avant devant la position d'écoute, les enceintes pour plafond centrales directement au-dessus de la position d'écoute, et les enceintes pour plafond arrière derrière la position d'écoute. La distance entre chaque paire d'enceintes devra être la même que celle entre les enceintes avant.

- Dolby Laboratories conseille l'installation de ces types d'enceintes en hauteur pour obtenir le meilleur effet Dolby Atmos.

7, 8 Enceintes en hauteur

Choisissez l'une des options suivantes :

- Enceintes pour plafond avant
- Enceintes pour plafond centrales
- Enceintes pour plafond arrière

❑ Exemple d'installation Enceintes activées Dolby (Enceintes Dolby)

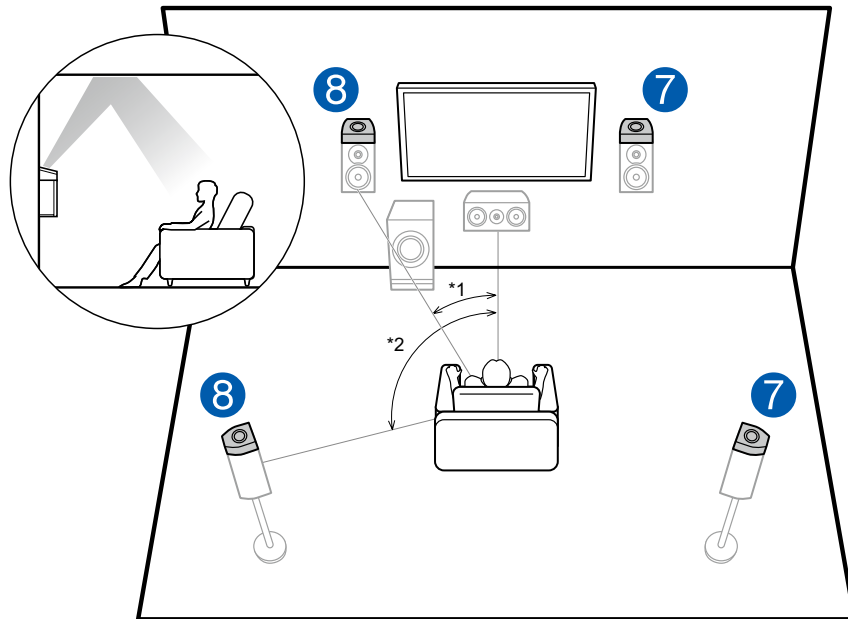

*1 : 22° à 30°, *2 : 120°

Il s'agit d'un système 5.1 de base (→p14) constitué d'enceintes avant, d'une enceinte centrale, d'enceintes surround et d'un caisson de basse sous tension avec en plus des enceintes activées Dolby (avant) ou des enceintes activées Dolby (surround) combinées. Les enceintes activées Dolby sont des enceintes spéciales conçues pour être face au plafond afin que le son semble provenir d'en haut après avoir rebondi sur le plafond. En installant ces enceintes en hauteur, vous pouvez sélectionner le mode d'écoute Dolby Atmos, qui crée le son en 3D le plus actuel en incluant des sons au-dessus de la tête, lorsque le format d'entrée est Dolby Atmos.

Installez-les sur les enceintes avant ou sur les enceintes surround.

7, 8 Enceintes en hauteur

Choisissez l'une des options suivantes :

- Enceintes activées Dolby (Avant)
- Enceintes activées Dolby (Surround)

■ **Système 7.1.2**

Un système 7.1.2 est une disposition d'enceintes constitué du système 7.1 ([→p15](#)) auquel ont été rajoutées des enceintes en hauteur. Sélectionnez les enceintes en hauteur qui conviennent à vos enceintes et à votre environnement d'utilisation parmi les trois types suivants.

- Exemple d'installation Enceintes en hauteur avant/Enceintes en hauteur arrière ([→p21](#))**
- Exemple d'installation Enceintes pour plafond ([→p22](#))**
- Exemple d'installation Enceintes activées Dolby (Enceintes Dolby) ([→p23](#))**

❑ Exemple d'installation Enceintes en hauteur avant/Enceintes en hauteur arrière

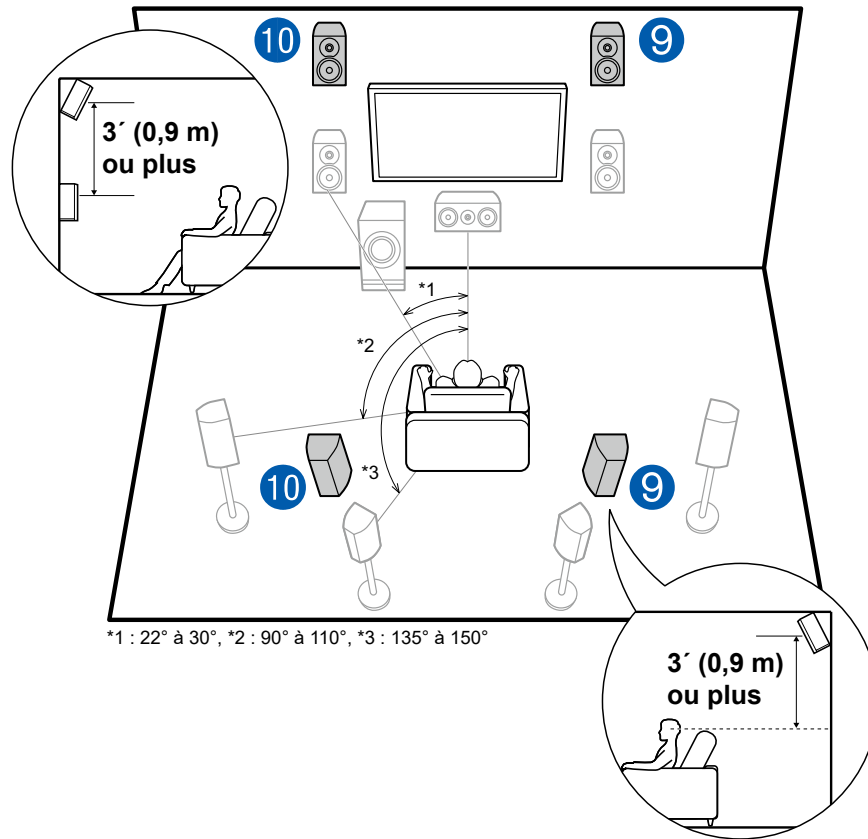

Il s'agit d'un système 7.1 (→p15) constitué d'enceintes avant, d'une enceinte centrale, d'enceintes surround, d'enceintes surround arrière et d'un caisson de basse sous tension avec en plus des enceintes en hauteur avant ou des enceintes en hauteur arrière combinées. En installant ces enceintes en hauteur, vous pouvez sélectionner le mode d'écoute Dolby Atmos, qui crée le son en 3D le plus actuel en incluant des sons au-dessus de la tête, lorsque le format d'entrée est Dolby Atmos. Les enceintes en hauteur avant ou les enceintes en hauteur arrière devront être installées à au moins 3'0,9 m au-dessus des enceintes avant.

Les enceintes en hauteur avant devront être installées directement au-dessus des enceintes avant et la distance entre les enceintes en hauteur arrière devra correspondre à la distance entre les enceintes avant. Dans les deux cas, les enceintes devront faire face à la position d'écoute dans un angle.

9,10 Enceintes en hauteur

Choisissez l'une des options suivantes :

- Enceintes en hauteur avant
- Enceintes en hauteur arrière

❑ Exemple d'installation Enceintes pour plafond

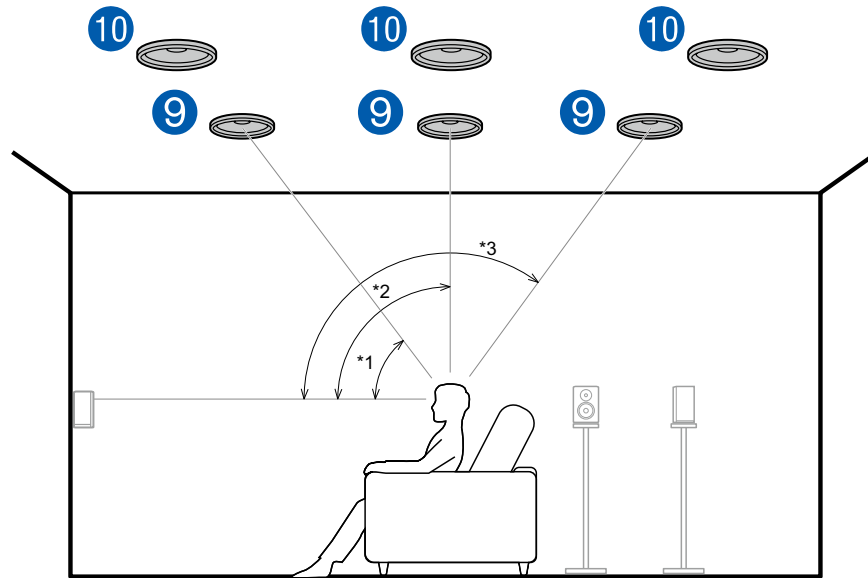

*1 : 30° à 55°, *2 : 65° à 100°, *3 : 125° à 150°

Il s'agit d'un système 7.1 (→p15) constitué d'enceintes avant, d'une enceinte centrale, d'enceintes surround, d'enceintes surround arrière et d'un caisson de basse sous tension avec en plus des enceintes pour plafond avant ou des enceintes pour plafond centrales ou des enceintes pour plafond arrière combinées. En installant ces enceintes en hauteur, vous pouvez sélectionner le mode d'écoute Dolby Atmos, qui crée le son en 3D le plus actuel en incluant des sons au-dessus de la tête, lorsque le format d'entrée est Dolby Atmos. Installez les enceintes pour plafond avant devant la position d'écoute, les enceintes pour plafond centrales directement au-dessus de la position d'écoute, et les enceintes pour plafond arrière derrière la position d'écoute. La distance entre chaque paire d'enceintes devra être la même que celle entre les enceintes avant.

- Dolby Laboratories conseille l'installation de ces types d'enceintes en hauteur pour obtenir le meilleur effet Dolby Atmos.

9,10 Enceintes en hauteur

Choisissez l'une des options suivantes :

- Enceintes pour plafond avant
- Enceintes pour plafond centrales
- Enceintes pour plafond arrière

❑ Exemple d'installation Enceintes activées Dolby (Enceintes Dolby)

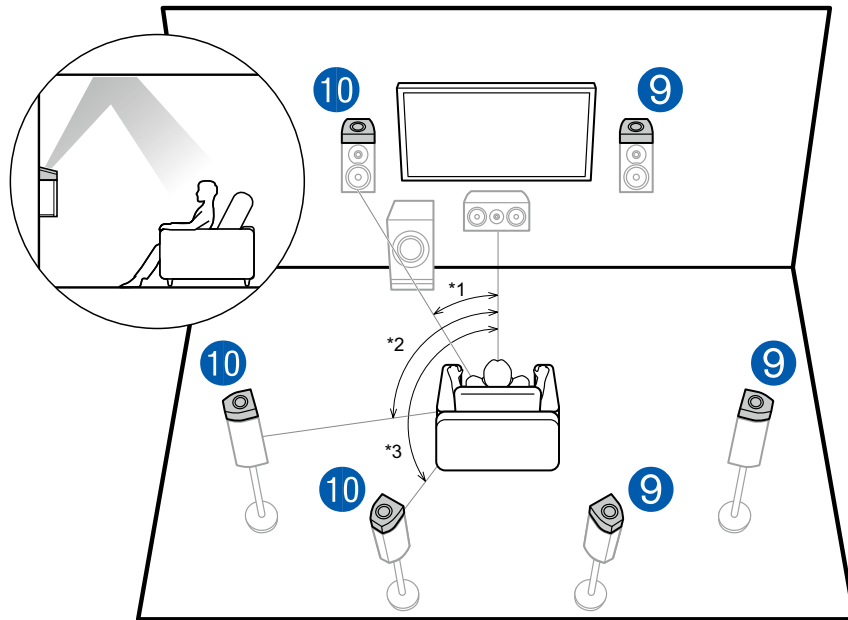

*1 : 22° à 30°, *2 : 90° à 110°, *3 : 135° à 150°

Il s'agit d'un système 7.1 (→p15) constitué d'enceintes avant, d'une enceinte centrale, d'enceintes surround, d'enceintes surround arrière et d'un caisson de basse sous tension avec en plus des enceintes activées Dolby (avant), des enceintes activées Dolby (surround) ou des enceintes activées Dolby (surround arrière) combinées. Les enceintes activées Dolby sont des enceintes spéciales conçues pour être face au plafond afin que le son semble provenir d'en haut après avoir rebondi sur le plafond. En installant ces enceintes en hauteur, vous pouvez sélectionner le mode d'écoute Dolby Atmos, qui crée le son en 3D le plus actuel en incluant des sons au-dessus de la tête, lorsque le format d'entrée est Dolby Atmos.

Installez-les, soit sur les enceintes avant, soit sur les enceintes surround, soit sur les enceintes surround arrière.

9,10 Enceintes en hauteur

Choisissez l'une des options suivantes :

- Enceintes activées Dolby (Avant)
- Enceintes activées Dolby (Surround)
- Enceintes activées Dolby (Surround arrière)

■ Système 5.1.4

Un système 5.1.4 est une disposition d'enceintes combinant 2 paires d'enceintes en hauteur, 1 paire d'enceintes gauche et droite à l'avant et 1 paire d'enceintes gauche et droite à l'arrière, sur le système 5.1 de base (→p14). En installant des enceintes en hauteur, vous pouvez sélectionner le mode d'écoute Dolby Atmos, qui crée le son en 3D le plus actuel en incluant des sons au-dessus de la tête, lorsque le format d'entrée est Dolby Atmos. Il est possible de sélectionner une combinaison de 2 enceintes en hauteur parmi les options suivantes.

- ❑ **Exemple de combinaison lorsque les enceintes pour plafond avant sont utilisées à l'avant (→p25)**
- ❑ **Exemple de combinaison lorsque les enceintes pour plafond centrales sont utilisées à l'avant (→p27)**
- ❑ **Exemple de combinaison lorsque les enceintes en hauteur avant sont utilisées à l'avant (→p28)**
- ❑ **Exemple de combinaison lorsque les enceintes activées Dolby (Avant) sont utilisées à l'avant (→p30)**

❑ Exemple de combinaison lorsque les enceintes pour plafond avant sont utilisées à l'avant

Informations sur les enceintes pour plafond avant

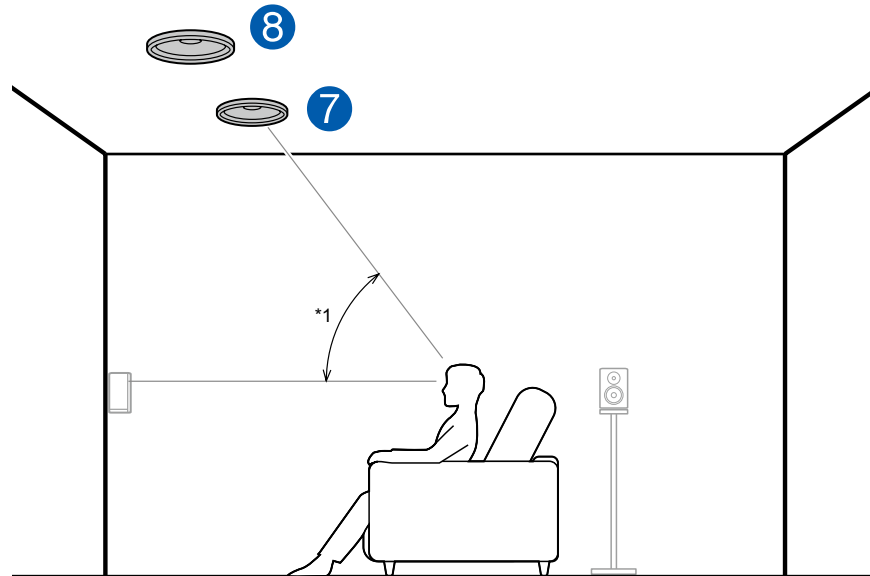

*1 : 30° à 55°

Les enceintes pour plafond avant sont installées sur le plafond à l'avant de la position d'écoute, et la distance entre les enceintes gauche et droite est optimale pour correspondre à celle des enceintes avant. Lorsque les enceintes pour plafond avant sont utilisées à l'avant, la combinaison d'enceintes en hauteur pouvant être utilisées à l'arrière peut être sélectionnée parmi les 3 exemples suivants indiqués sur la droite.

7,8 Enceintes pour plafond avant

(Exemple 1) Utilisation d'enceintes pour plafond arrière à l'arrière

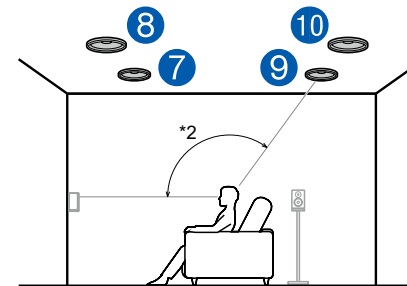

*2 : 125° à 150°

Les enceintes pour plafond arrière sont installées sur le plafond à l'arrière de la position d'écoute, et la distance entre les enceintes gauche et droite est optimale pour correspondre à celle des enceintes avant.

9,10 Enceintes pour plafond arrière

(Exemple 2) Utilisation d'enceintes en hauteur arrière à l'arrière

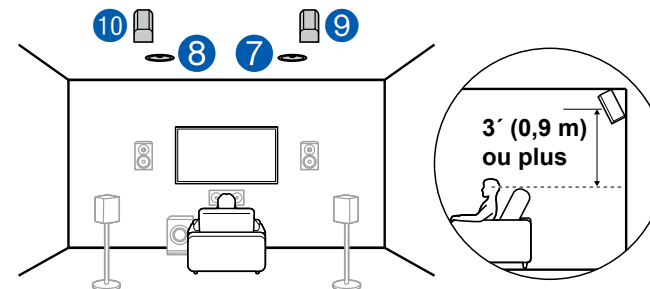

La distance entre les enceintes en hauteur arrière doit correspondre à celle des enceintes avant, et elles doivent être installées avec une élévation d'au moins 3'/0,9 m de plus que les enceintes avant, et avec une inclinaison de sorte qu'elles pointent vers la personne qui écoute.

9,10 Enceintes en hauteur arrière

(Exemple 3) Utilisation d'enceintes activées Dolby (Surround) à l'arrière

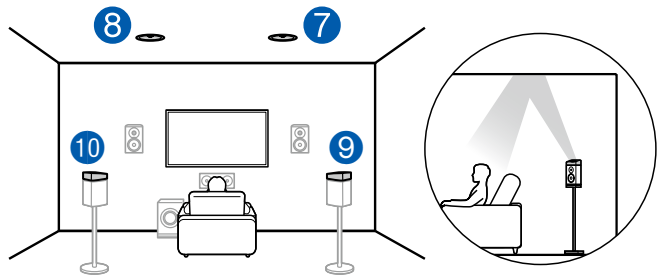

Les enceintes activées Dolby sont des enceintes spéciales dont le son est émis vers le plafond et donne l'impression que le son vient du plafond en réfléchissant le son sur le plafond.

Les enceintes activées Dolby (surround) sont installées en plus des enceintes surround.

9,10 Enceintes activées Dolby (Surround)

❑ Exemple de combinaison lorsque les enceintes pour plafond centrales sont utilisées à l'avant

Informations sur les enceintes pour plafond centrales

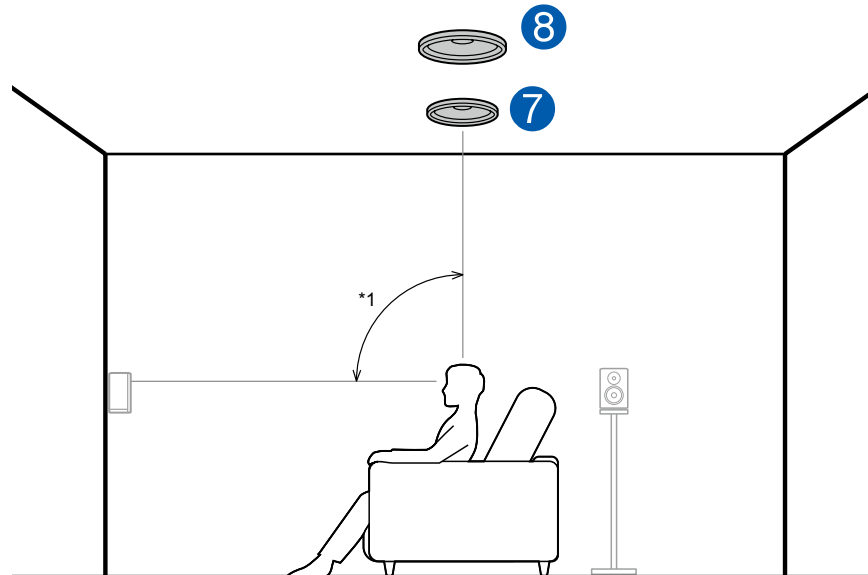

*1 : 65° à 100°

Les enceintes pour plafond centrales sont installées sur le plafond directement au-dessus de la position d'écoute, et la distance entre les enceintes gauche et droite est optimale pour correspondre à celle des enceintes avant. Lorsque les enceintes pour plafond centrales sont utilisées à l'avant, les enceintes en hauteur arrière dans la figure sur la droite peuvent être utilisées à l'arrière.

7,8 Enceintes pour plafond centrales

Utilisation d'enceintes en hauteur arrière à l'arrière

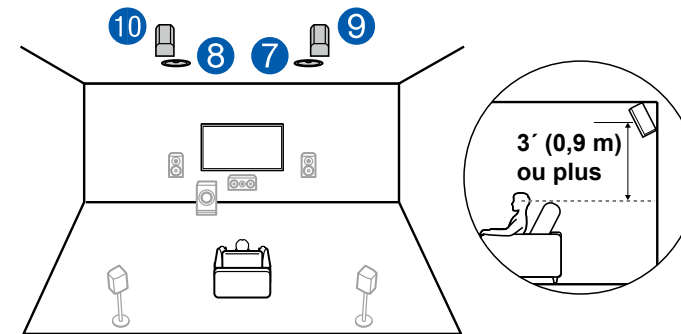

La distance entre les enceintes en hauteur arrière doit correspondre à celle des enceintes avant, et elles doivent être installées avec une élévation d'au moins 3' / 0,9 m de plus que les enceintes avant, et avec une inclinaison de sorte qu'elles pointent vers la personne qui écoute.

9,10 Enceintes en hauteur arrière

❑ Exemple de combinaison lorsque les enceintes en hauteur avant sont utilisées à l'avant

Informations sur les enceintes en hauteur avant

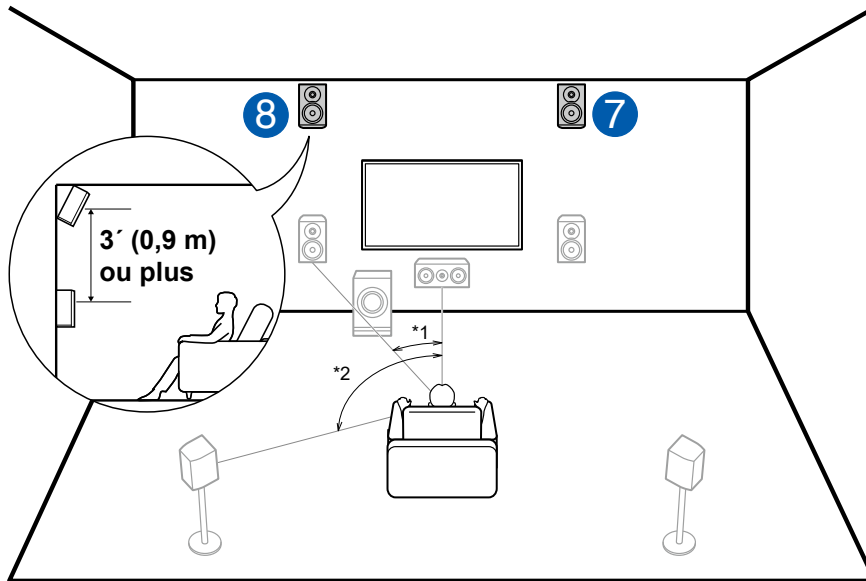

*1 : 22° à 30°, *2 : 120°

Installez les enceintes en hauteur avant directement au-dessus des enceintes avant, au moins 3'/0,9 m plus haut et avec une inclinaison de sorte qu'elles pointent vers la personne qui écoute. Lorsque les enceintes en hauteur avant sont utilisées à l'avant, la combinaison d'enceintes en hauteur pouvant être utilisées à l'arrière peut être sélectionnée parmi les 4 exemples suivants indiqués sur la droite.

7,8 Enceintes en hauteur avant

(Exemple 1) Utilisation d'enceintes en hauteur arrière à l'arrière

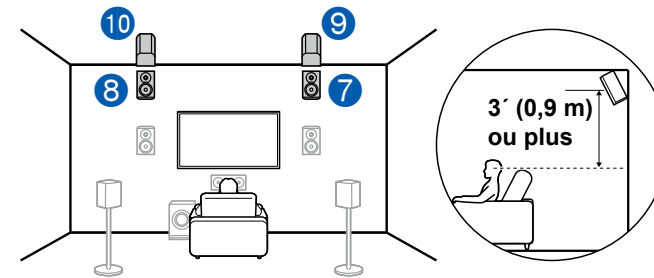

La distance entre les enceintes en hauteur arrière doit correspondre à celle des enceintes avant, et elles doivent être installées avec une élévation d'au moins 3'/0,9 m de plus que les enceintes avant, et avec une inclinaison de sorte qu'elles pointent vers la personne qui écoute.

9,10 Enceintes en hauteur arrière

(Exemple 2) Utilisation d'enceintes pour plafond centrales à l'arrière

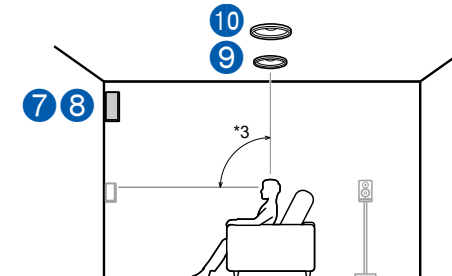

*3 : 65° à 100°

Les enceintes pour plafond centrales sont installées sur le plafond directement au-dessus de la position d'écoute, et la distance entre les enceintes gauche et droite est optimale pour correspondre à celle des enceintes avant.

9,10 Enceintes pour plafond centrales

(Exemple 3) Utilisation d'enceintes pour plafond arrière à l'arrière

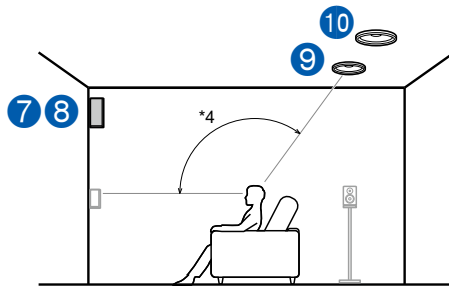

*4 : 125° à 150°

Les enceintes pour plafond arrière sont installées sur le plafond à l'arrière de la position d'écoute, et la distance entre les enceintes gauche et droite est optimale pour correspondre à celle des enceintes avant.

9,10 Enceintes pour plafond arrière

(Exemple 4) Utilisation d'enceintes activées Dolby (Surround) à l'arrière

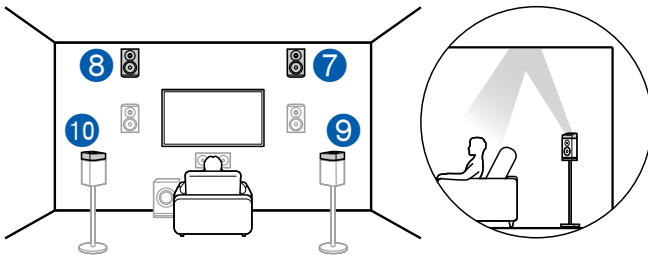

Les enceintes activées Dolby sont des enceintes spéciales dont le son est émis vers le plafond et donne l'impression que le son vient du plafond en réfléchissant le son sur le plafond.

Les enceintes activées Dolby (surround) sont installées en plus des enceintes surround.

9,10 Enceintes activées Dolby (Surround)

❑ **Exemple de combinaison lorsque les enceintes activées Dolby (Avant) sont utilisées à l'avant**

Informations sur les enceintes activées Dolby (avant)

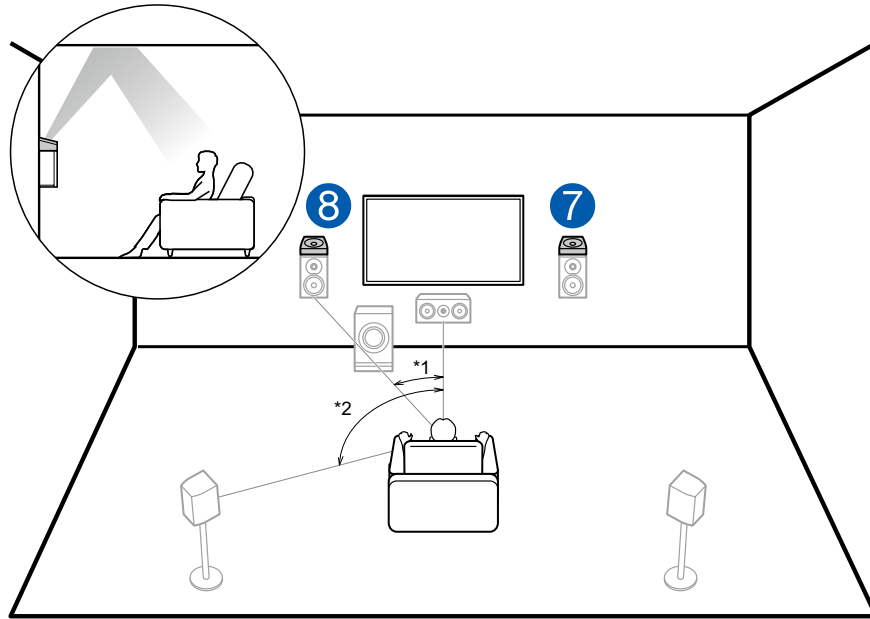

*1 : 22° à 30°, *2 : 120°

Les enceintes activées Dolby sont des enceintes spéciales dont le son est émis vers le plafond et donne l'impression que le son vient du plafond en réfléchissant le son sur le plafond.

Les enceintes activées Dolby (avant) sont installées en plus des enceintes avant. Lorsque les enceintes activées Dolby (avant) sont utilisées à l'avant, la combinaison d'enceintes en hauteur pouvant être utilisées à l'arrière peut être sélectionnée parmi les 3 exemples suivants indiqués sur la droite.

7,8 Enceintes activées Dolby (Avant)

(Exemple 1) Utilisation d'enceintes pour plafond arrière à l'arrière

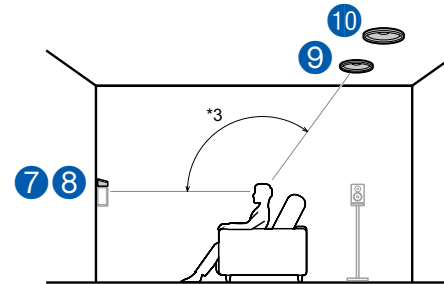

*3 : 125° à 150°

Les enceintes pour plafond arrière sont installées sur le plafond à l'arrière de la position d'écoute, et la distance entre les enceintes gauche et droite est optimale pour correspondre à celle des enceintes avant.

9,10 Enceintes pour plafond arrière

(Exemple 2) Utilisation d'enceintes en hauteur arrière à l'arrière

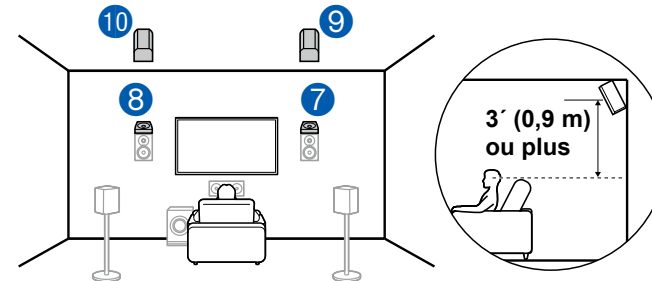

La distance entre les enceintes en hauteur arrière doit correspondre à celle des enceintes avant, et elles doivent être installées avec une élévation d'au moins 3' / 0,9 m de plus que les enceintes avant, et avec une inclinaison de sorte qu'elles pointent vers la personne qui écoute.

9,10 Enceintes en hauteur arrière

(Exemple 3) Utilisation d'enceintes activées Dolby (Surround) à l'arrière

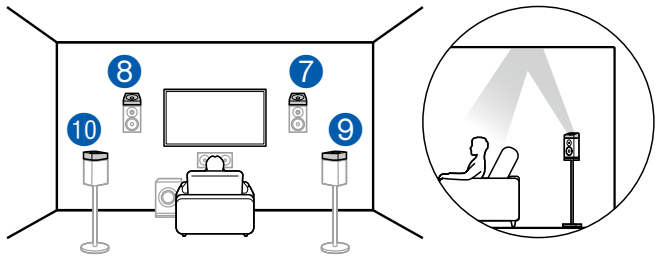

Les enceintes activées Dolby sont des enceintes spéciales dont le son est émis vers le plafond et donne l'impression que le son vient du plafond en réfléchissant le son sur le plafond.

Les enceintes activées Dolby (surround) sont installées en plus des enceintes surround.

9,10 Enceintes activées Dolby (Surround)

■ Système 7.1.4

Un système 7.1.4 est une disposition d'enceintes combinant 2 paires d'enceintes en hauteur, 1 une paire d'enceintes gauche et droite à l'avant et 1 une paire d'enceintes gauche et droite à l'arrière, au système 7.1 basique (→[p15](#)). En installant les enceintes en hauteur, vous pouvez sélectionner le mode d'écoute Dolby Atmos, qui crée le son en 3D le plus actuel en incluant des sons au-dessus de la tête, lorsque le format d'entrée est Dolby Atmos. Il est possible de sélectionner une combinaison de 2 enceintes en hauteur parmi les options suivantes.

- ❑ **Exemple de combinaison lorsque les enceintes pour plafond avant sont utilisées à l'avant (→[p33](#))**
- ❑ **Exemple de combinaison lorsque les enceintes pour plafond centrales sont utilisées à l'avant (→[p35](#))**
- ❑ **Exemple de combinaison lorsque les enceintes en hauteur avant sont utilisées à l'avant (→[p36](#))**
- ❑ **Exemple de combinaison lorsque les enceintes activées Dolby (Avant) sont utilisées à l'avant (→[p38](#))**

❑ **Exemple de combinaison lorsque les enceintes pour plafond avant sont utilisées à l'avant**

Informations sur les enceintes pour plafond avant

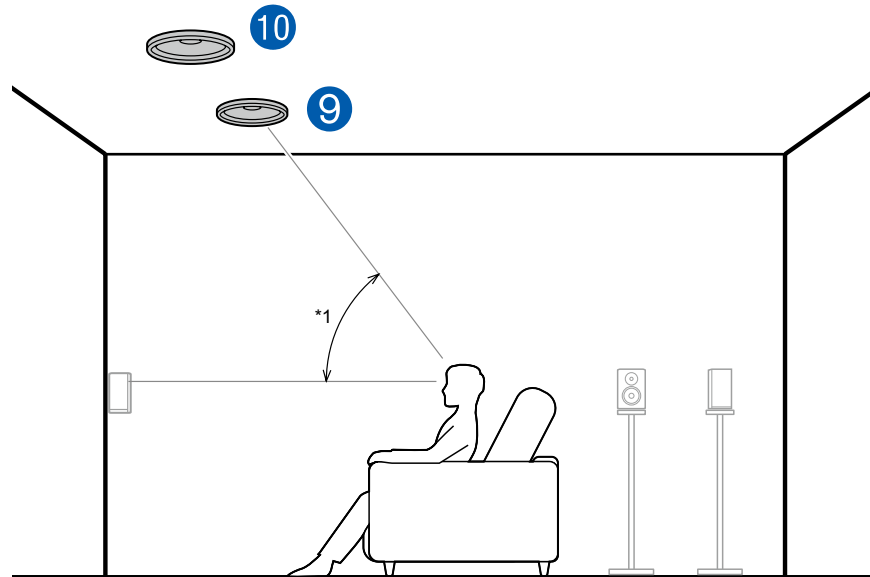

*1 : 30° à 55°

Les enceintes pour plafond avant sont installées sur le plafond à l'avant de la position d'écoute, et la distance entre les enceintes gauche et droite est optimale pour correspondre à celle des enceintes avant. Lorsque les enceintes pour plafond avant sont utilisées à l'avant, la combinaison d'enceintes en hauteur pouvant être utilisées à l'arrière peut être sélectionnée parmi les 4 exemples suivants indiqués sur la droite.

9,10 Enceintes pour plafond avant

(Exemple 1) Utilisation d'enceintes pour plafond arrière à l'arrière

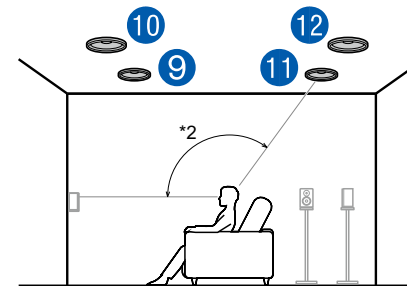

*2 : 125° à 150°

Les enceintes pour plafond arrière sont installées sur le plafond à l'arrière de la position d'écoute, et la distance entre les enceintes gauche et droite est optimale pour correspondre à celle des enceintes avant.

11,12 Enceintes pour plafond arrière

(Exemple 2) Utilisation d'enceintes en hauteur arrière à l'arrière

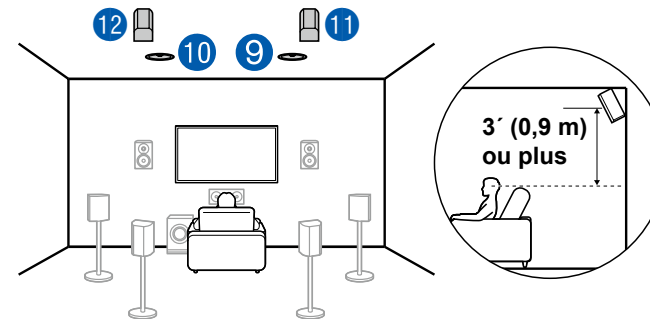

La distance entre les enceintes en hauteur arrière doit correspondre à celle des enceintes avant, et elles doivent être installées avec une élévation d'au moins 3'/0,9 m de plus que les enceintes avant, et avec une inclinaison de sorte qu'elles pointent vers la personne qui écoute.

11,12 Enceintes en hauteur arrière

(Exemple 3) Utilisation d'enceintes activées Dolby (Surround) à l'arrière

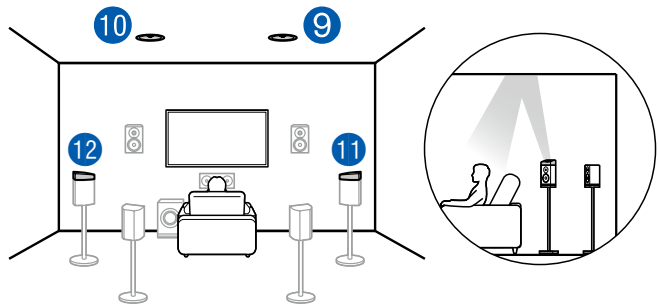

Les enceintes activées Dolby sont des enceintes spéciales dont le son est émis vers le plafond et donne l'impression que le son vient du plafond en réfléchissant le son sur le plafond.

Les enceintes activées Dolby (surround) sont installées en plus des enceintes surround.

11,12 Enceintes activées Dolby (Surround)

(Exemple 4) Utilisation d'enceintes activées Dolby (Surround arrière) à l'arrière

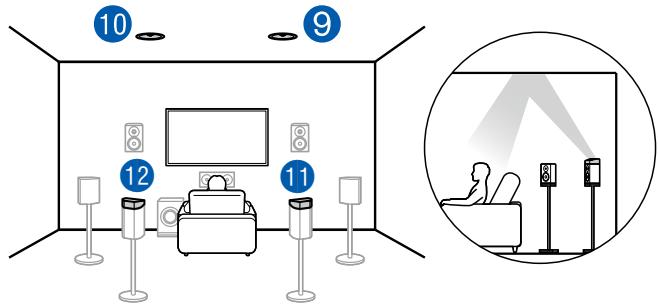

Les enceintes activées Dolby sont des enceintes spéciales dont le son est émis vers le plafond et donne l'impression que le son vient du plafond en réfléchissant le son sur le plafond.

Les Enceintes activées Dolby (surround arrière) sont installées au-dessus des enceintes surround arrière.

11,12 Enceintes activées Dolby (Surround arrière)

❑ **Exemple de combinaison lorsque les enceintes pour plafond centrales sont utilisées à l'avant**

Informations sur les enceintes pour plafond centrales

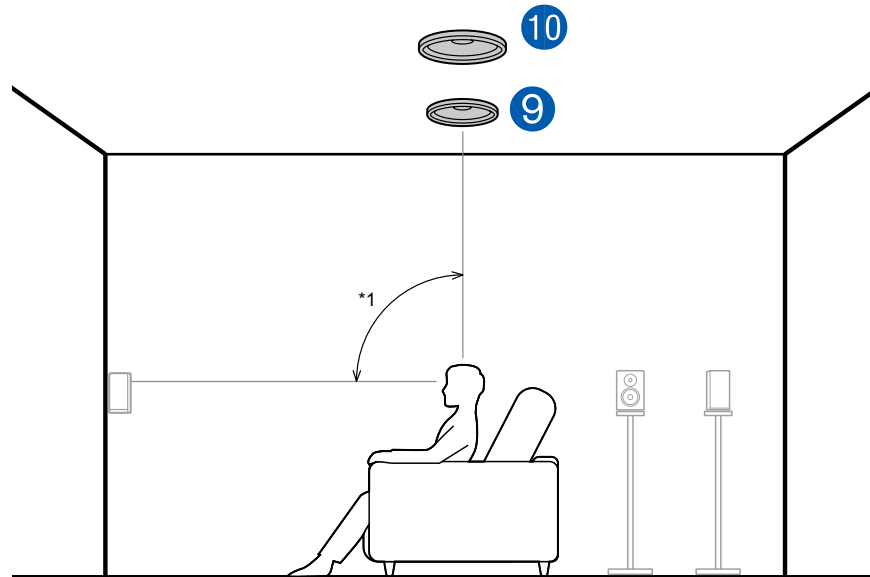

*1 : 65° à 100°

Les enceintes pour plafond centrales sont installées sur le plafond directement au-dessus de la position d'écoute, et la distance entre les enceintes gauche et droite est optimale pour correspondre à celle des enceintes avant. Lorsque les enceintes pour plafond centrales sont utilisées à l'avant, les enceintes en hauteur arrière dans la figure sur la droite peuvent être utilisées à l'arrière.

9,10 Enceintes pour plafond centrales

Utilisation d'enceintes en hauteur arrière à l'arrière

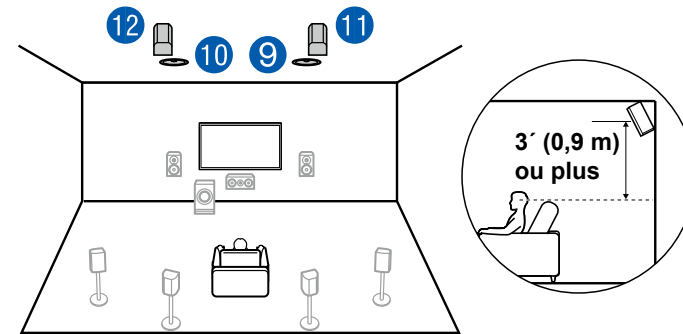

La distance entre les enceintes en hauteur arrière doit correspondre à celle des enceintes avant, et elles doivent être installées avec une élévation d'au moins 3' / 0,9 m de plus que les enceintes avant, et avec une inclinaison de sorte qu'elles pointent vers la personne qui écoute.

11,12 Enceintes en hauteur arrière

❑ Exemple de combinaison lorsque les enceintes en hauteur avant sont utilisées à l'avant

Informations sur les enceintes en hauteur avant

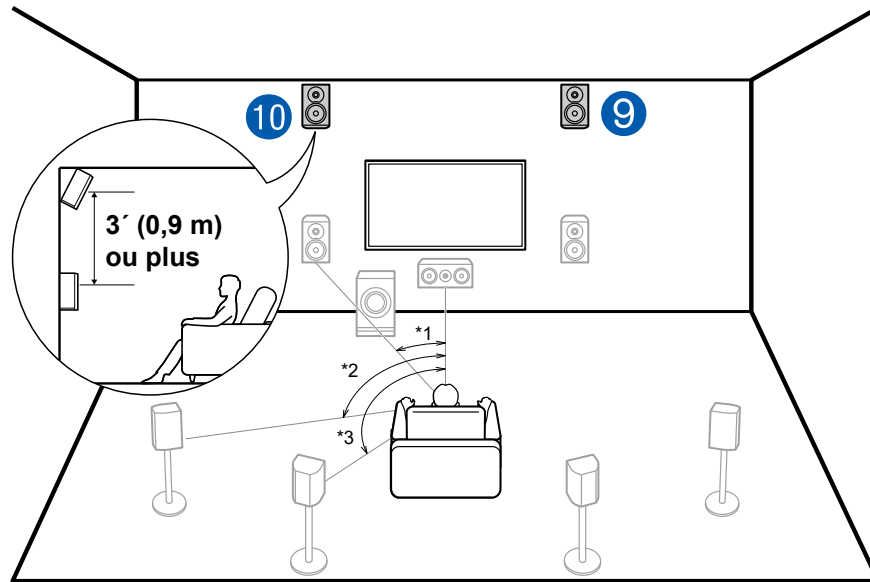

*1: 22° à 30°, *2: 90° à 110°, *3: 135° à 150°

Installez les enceintes en hauteur avant directement au-dessus des enceintes avant, au moins 3'/0,9 m plus haut et avec une inclinaison de sorte qu'elles pointent vers la personne qui écoute. Lorsque les enceintes en hauteur avant sont utilisées à l'avant, la combinaison d'enceintes en hauteur pouvant être utilisées à l'arrière peut être sélectionnée parmi les 5 exemples suivants indiqués sur la droite.

9,10 Enceintes en hauteur avant

(Exemple 1) Utilisation d'enceintes en hauteur arrière à l'arrière

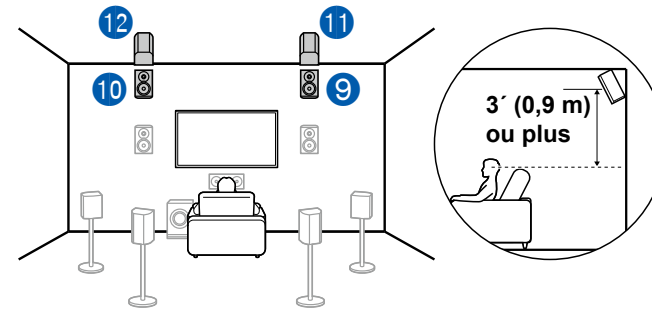

La distance entre les enceintes en hauteur arrière doit correspondre à celle des enceintes avant, et elles doivent être installées avec une élévation d'au moins 3'/0,9 m de plus que les enceintes avant, et avec une inclinaison de sorte qu'elles pointent vers la personne qui écoute.

11,12 Enceintes en hauteur arrière

(Exemple 2) Utilisation d'enceintes pour plafond centrales à l'arrière

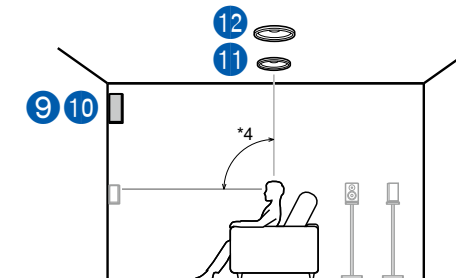

*4 : 65° à 100°

Les enceintes pour plafond centrales sont installées sur le plafond directement au-dessus de la position d'écoute, et la distance entre les enceintes gauche et droite est optimale pour correspondre à celle des enceintes avant.

11,12 Enceintes pour plafond centrales

(Exemple 3) Utilisation d'enceintes pour plafond arrière à l'arrière

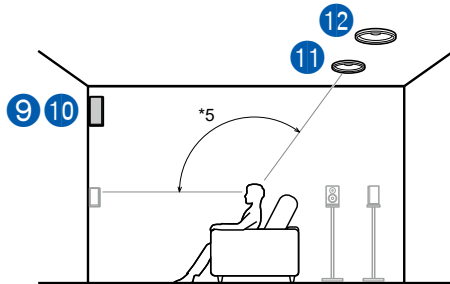

*5: 125° à 150°

Les enceintes pour plafond arrière sont installées sur le plafond à l'arrière de la position d'écoute, et la distance entre les enceintes gauche et droite est optimale pour correspondre à celle des enceintes avant.

11,12 Enceintes pour plafond arrière

(Exemple 4) Utilisation d'enceintes activées Dolby (Surround) à l'arrière

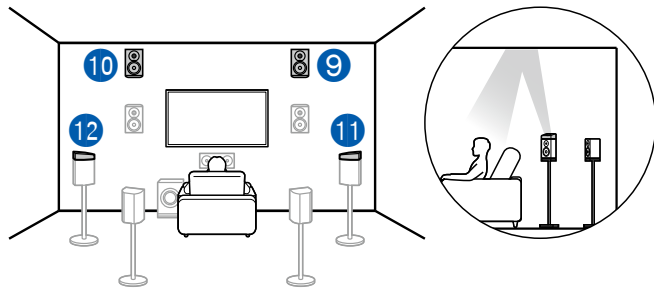

Les enceintes activées Dolby sont des enceintes spéciales dont le son est émis vers le plafond et donne l'impression que le son vient du plafond en réfléchissant le son sur le plafond.

Les enceintes activées Dolby (surround) sont installées en plus des enceintes surround.

11,12 Enceintes activées Dolby (Surround)

(Exemple 5) Utilisation d'enceintes activées Dolby (Surround arrière) à l'arrière

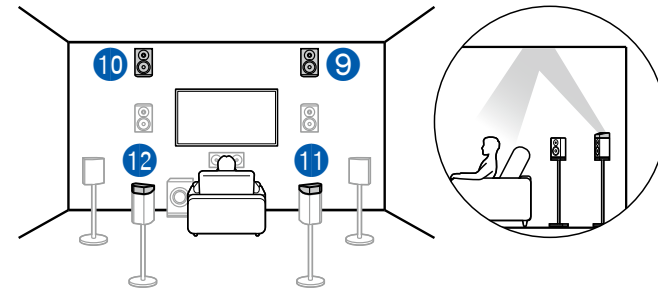

Les enceintes activées Dolby sont des enceintes spéciales dont le son est émis vers le plafond et donne l'impression que le son vient du plafond en réfléchissant le son sur le plafond.

Les Enceintes activées Dolby (surround arrière) sont installées au-dessus des enceintes surround arrière.

11,12 Enceintes activées Dolby (Surround arrière)

❑ **Exemple de combinaison lorsque les enceintes activées Dolby (Avant) sont utilisées à l'avant**

Informations sur les enceintes activées Dolby (avant)

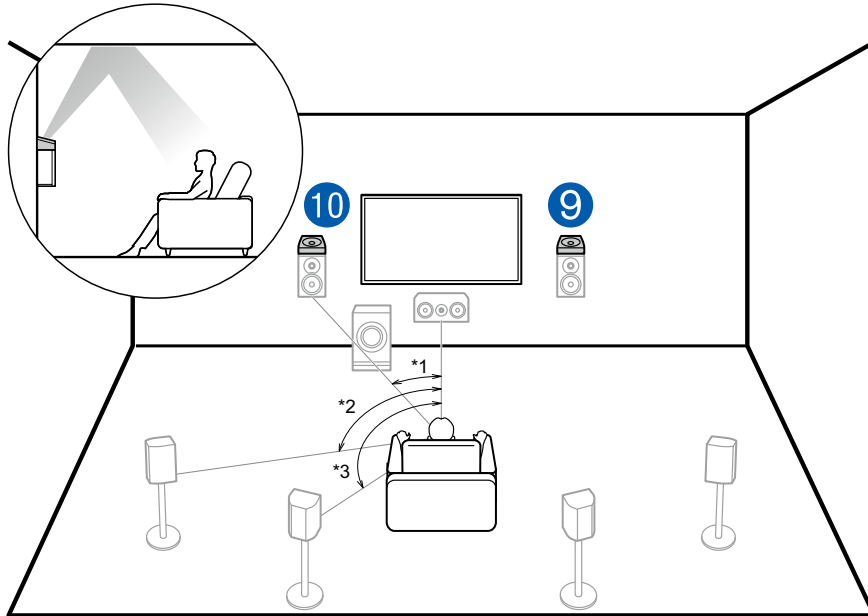

*1: 22° à 30°, *2: 90° à 110°, *3: 135° à 150°

Les enceintes activées Dolby sont des enceintes spéciales dont le son est émis vers le plafond et donne l'impression que le son vient du plafond en réfléchissant le son sur le plafond.

Les enceintes activées Dolby (avant) sont installées en plus des enceintes avant. Lorsque les enceintes activées Dolby (avant) sont utilisées à l'avant, la combinaison d'enceintes en hauteur pouvant être utilisées à l'arrière peut être sélectionnée parmi les 4 exemples suivants indiqués sur la droite.

9,10 Enceintes activées Dolby (Avant)

(Exemple 1) Utilisation d'enceintes pour plafond arrière à l'arrière

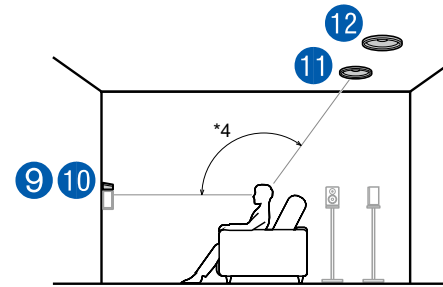

*4: 125° à 150°

Les enceintes pour plafond arrière sont installées sur le plafond à l'arrière de la position d'écoute, et la distance entre les enceintes gauche et droite est optimale pour correspondre à celle des enceintes avant.

11,12 Enceintes pour plafond arrière

(Exemple 2) Utilisation d'enceintes en hauteur arrière à l'arrière

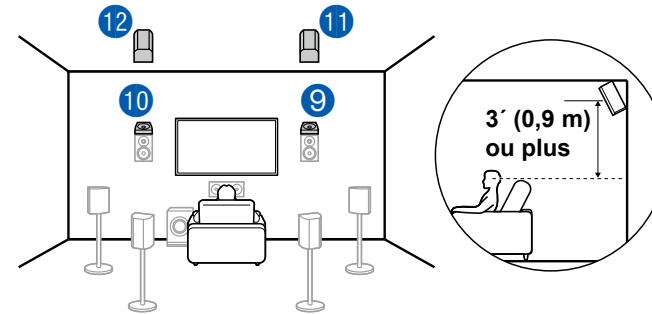

La distance entre les enceintes en hauteur arrière doit correspondre à celle des enceintes avant, et elles doivent être installées avec une élévation d'au moins 3' / 0,9 m de plus que les enceintes avant, et avec une inclinaison de sorte qu'elles pointent vers la personne qui écoute.

11,12 Enceintes en hauteur arrière

(Exemple 3) Utilisation d'enceintes activées Dolby (Surround) à l'arrière

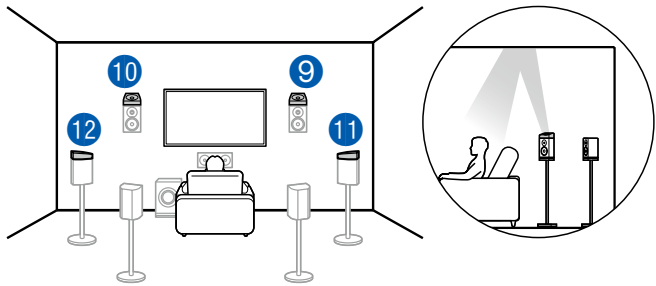

Les enceintes activées Dolby sont des enceintes spéciales dont le son est émis vers le plafond et donne l'impression que le son vient du plafond en réfléchissant le son sur le plafond.

Les enceintes activées Dolby (surround) sont installées en plus des enceintes surround.

11,12 Enceintes activées Dolby (Surround)

(Exemple 4) Utilisation d'enceintes activées Dolby (Surround arrière) à l'arrière

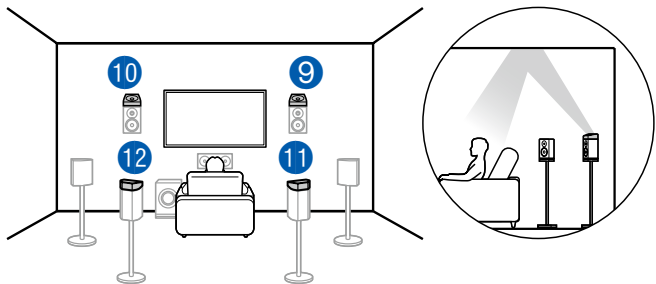

Les enceintes activées Dolby sont des enceintes spéciales dont le son est émis vers le plafond et donne l'impression que le son vient du plafond en réfléchissant le son sur le plafond.

Les Enceintes activées Dolby (surround arrière) sont installées au-dessus des enceintes surround arrière.

11,12 Enceintes activées Dolby (Surround arrière)

Réglages "Speaker Setup" et Raccordement des enceintes

Raccordements

■ (Remarque) Impédance d'enceinte

Raccordez des enceintes ayant une valeur d'impédance comprise entre 4 Ω et 16 Ω . Si l'une des enceintes à raccorder possède une impédance située entre 4 Ω et moins de 6 Ω , vous devrez effectuer des réglages dans le menu System Setup après la réalisation du Initial Setup (→[p155](#)). Appuyez sur  de la télécommande et sur l'accueil affiché, réglez "System Setup" - "Speaker" - "Configuration" - "Speaker Impedance" sur "4ohms".

■ Raccorder les câbles d'enceintes

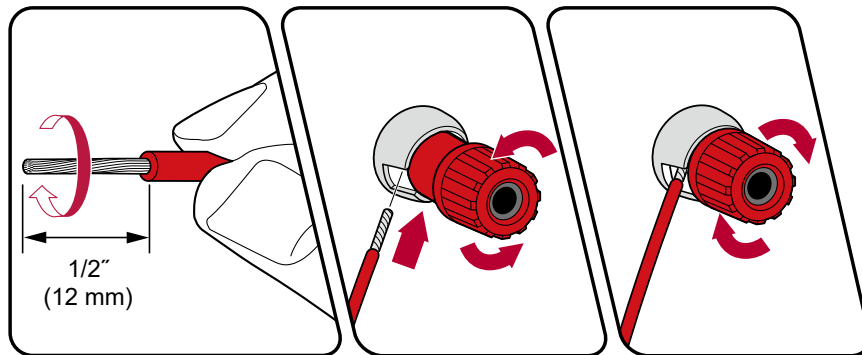

Connectez correctement les prises de l'appareil et les prises de l'enceinte (côté + avec côté + et côté - avec côté -) pour chaque canal. Si la connexion est mauvaise, un son grave ne sera pas reproduit correctement à cause d'une inversion de phase. Entortillez les fils exposés de l'extrémité du câble d'enceinte de sorte qu'ils ne dépassent pas des bornes d'enceinte lors du branchement. Si les fils dénudés entrent en contact avec le panneau arrière ou si les fils côté + et côté - se touchent, le circuit de protection sera activé.

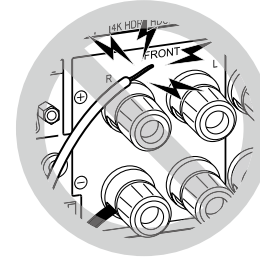

■ Raccorder les caissons de basse

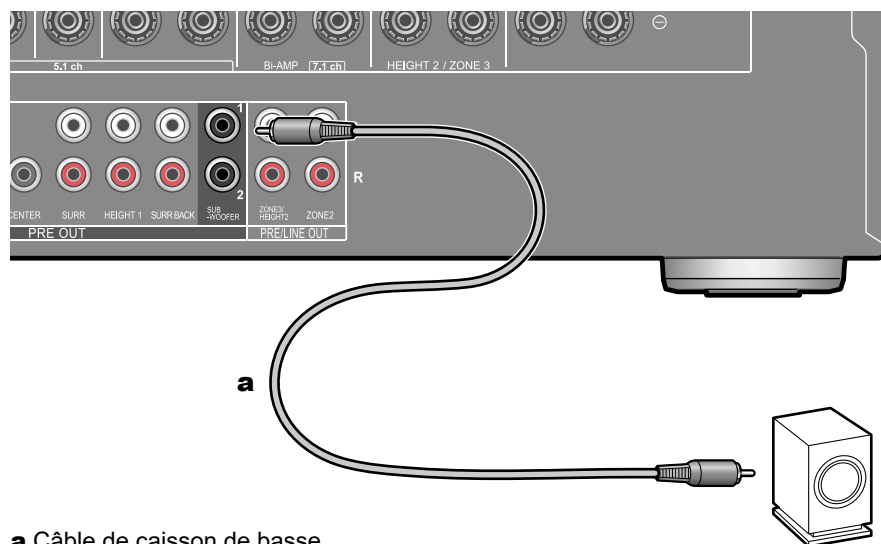

a Câble de caisson de basse

Raccordez un caisson de basse sous tension à cet appareil avec un câble pour caisson de basse. Il est possible de raccorder jusqu'à deux caissons de basse sous tension. Le même signal est reproduit par chacune des prises SUBWOOFER PRE OUT.

■ **Systeme 5.1**

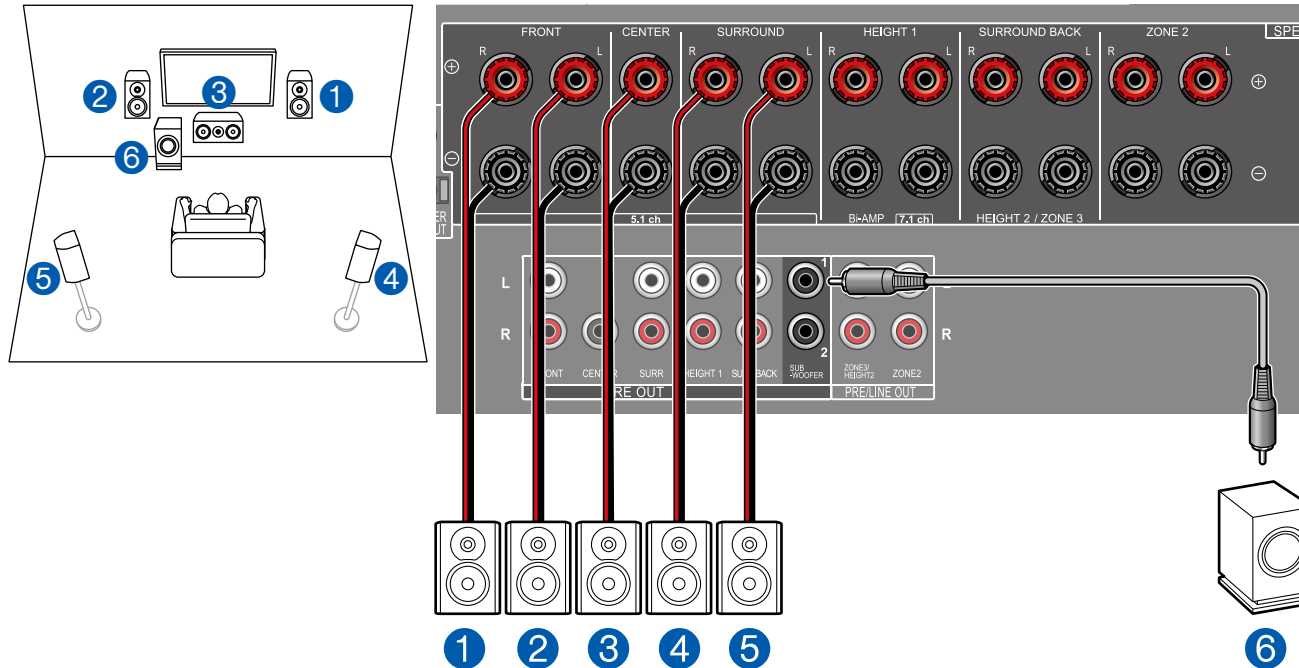

Il s'agit d'un système 5.1 de base. Pour plus de détails sur la disposition d'enceinte, consultez "Installation d'enceintes" (→p14).

■ Réglages "Speaker Setup" durant Initial Setup (→p156)

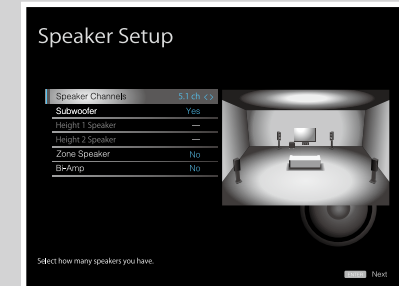

- Speaker Channels : 5.1 ch
- Subwoofer : Yes
- Height 1 Speaker : ---
- Height 2 Speaker : ---
- Zone Speaker : No
- Bi-Amp : No

■ Système 5.1 + ZONE SPEAKER

MAIN ROOM

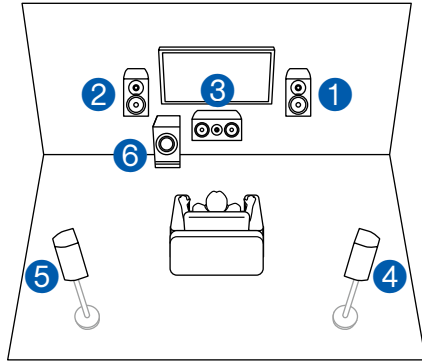

ZONE 2

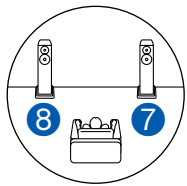

ZONE 3

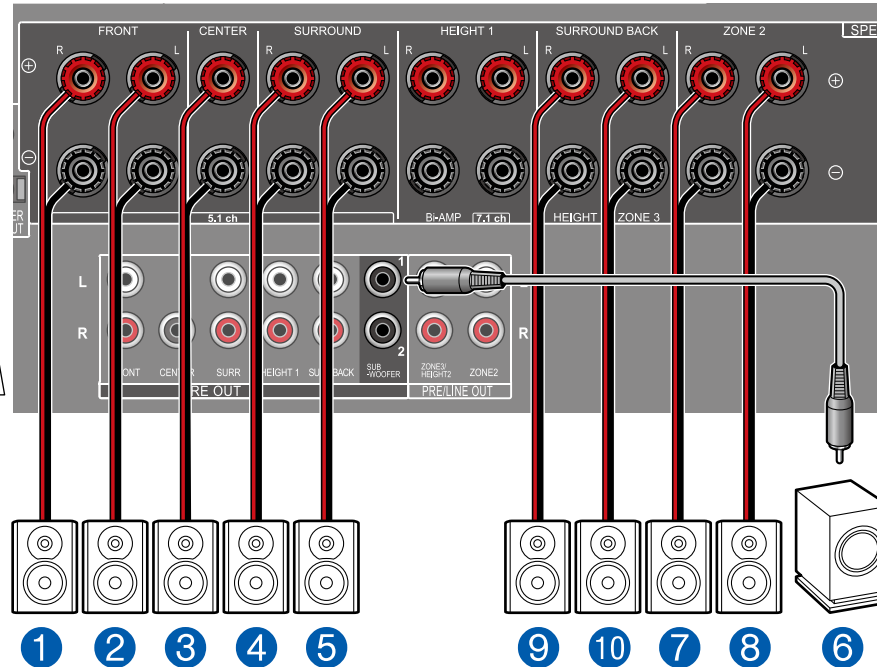
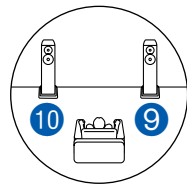

MAIN ROOM : Il s'agit d'un système 5.1 de base. Pour plus de détails sur la disposition d'enceinte, consultez "Installation d'enceintes" (→p14).

ZONE 2/ZONE 3 : Vous pouvez écouter de l'audio à 2 canaux dans une autre pièce (ZONE 2/ZONE 3), tout en effectuant une lecture à 5.1 canaux dans la pièce principale (là où cet appareil est situé). La même source peut être lue simultanément dans la pièce principale et dans la ZONE 2/ZONE 3. De même différentes sources peuvent être lues dans les deux pièces.

Pour reproduire de l'audio provenant d'un appareil AV raccordé de façon externe sur la ZONE 3, utilisez un câble audio analogique pour le raccordement. Notez que la sortie ZONE 3 n'est pas possible avec un raccordement à l'aide d'un câble HDMI, un câble coaxial numérique ou un câble optonumérique.

■ Réglages "Speaker Setup" durant Initial Setup (→p156)

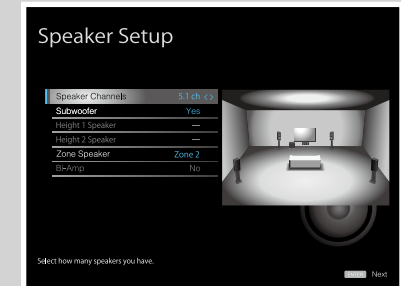

- Speaker Channels : 5.1 ch
- Subwoofer : Yes
- Height 1 Speaker : ---
- Height 2 Speaker : ---
- Zone Speaker : Zone 2 ou Zone 2/ Zone 3
- Bi-Amp : No

■ Système 5.1 (Bi-amplification des enceintes)

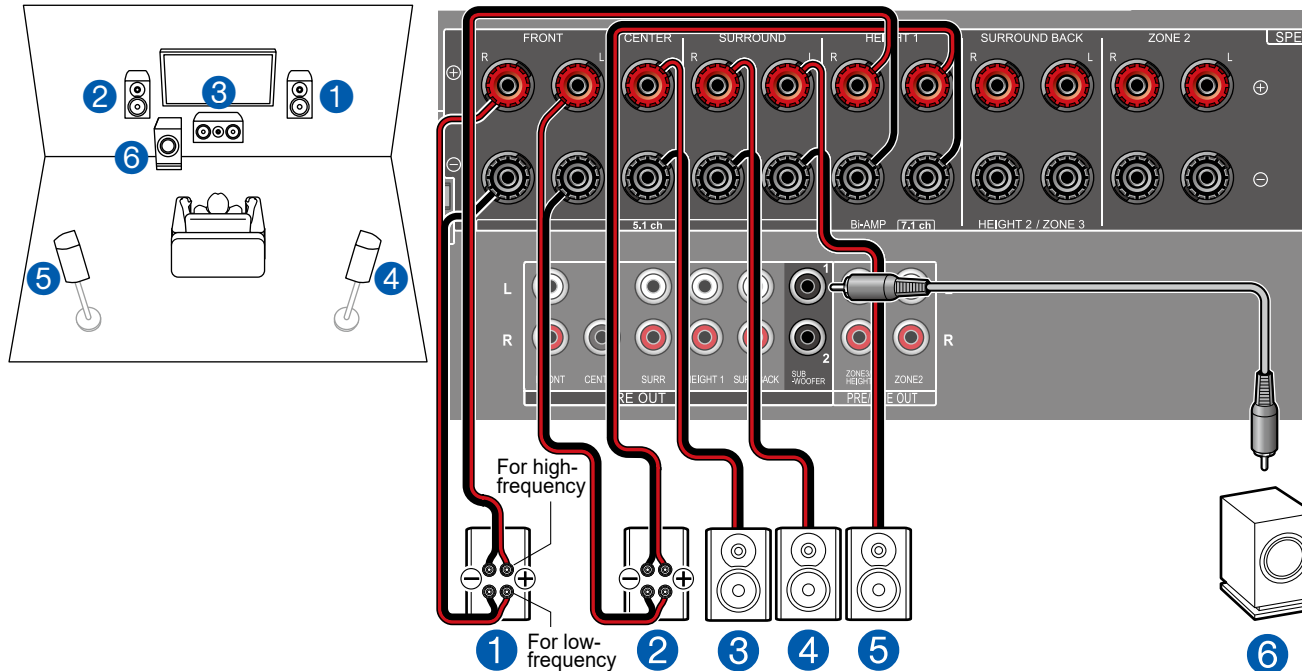

Vous pouvez configurer un système 5.1 (→p14) en raccordant des enceintes avant qui prennent en charge le raccordement de bi-amplification. Le raccordement de bi-amplification peut améliorer la qualité des plages graves et aigus. Assurez-vous de retirer le cavalier raccordant les prises des graves et les prises des aigus des enceintes qui prennent en charge la bi-amplification. Consultez également le mode d'emploi de vos enceintes.

■ Réglages "Speaker Setup" durant Initial Setup (→p156)

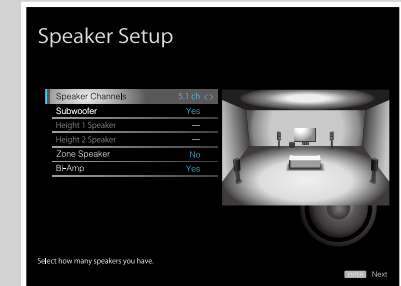

- Speaker Channels : 5.1 ch
- Subwoofer : **Yes**
- Height 1 Speaker : ---
- Height 2 Speaker : ---
- Zone Speaker : **No**
- Bi-Amp : **Yes**

■ Système 7.1

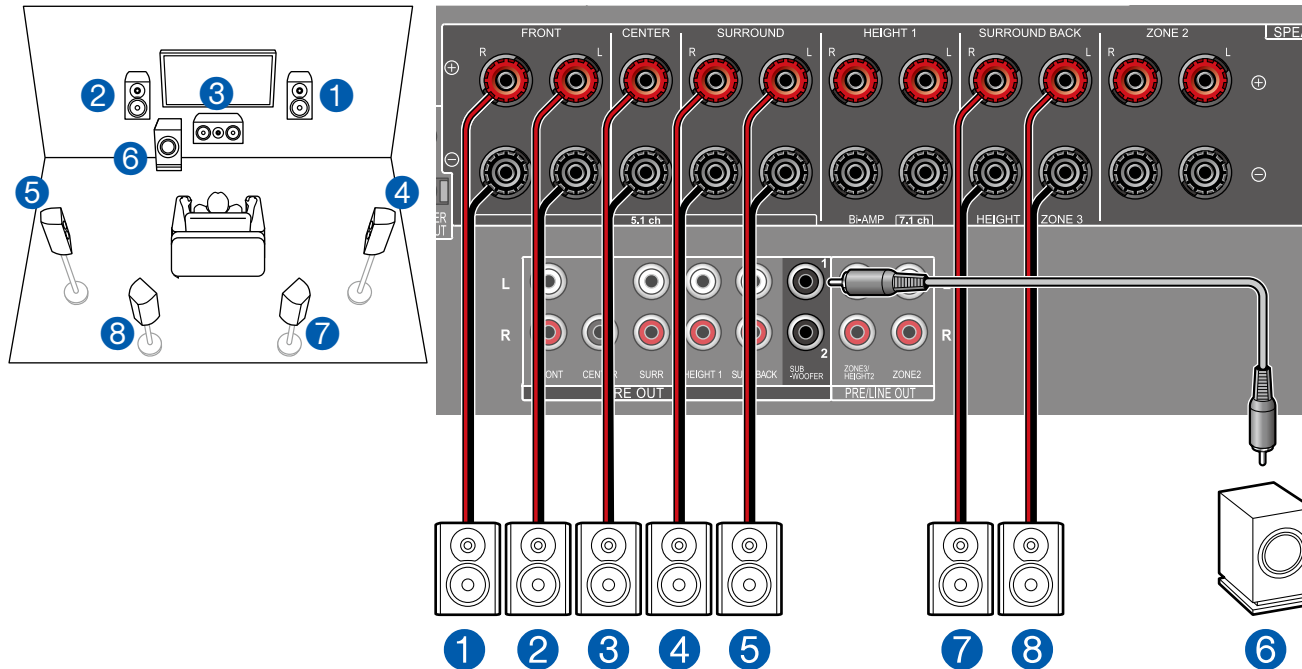

Il s'agit d'un système 7.1 constitué du système 5.1 de base auquel ont été rajoutées des enceintes surround arrière. Pour plus de détails sur la disposition d'enceinte, consultez "Installation d'enceintes" (→[p15](#)).

■ Réglages "Speaker Setup" durant Initial Setup (→[p156](#))

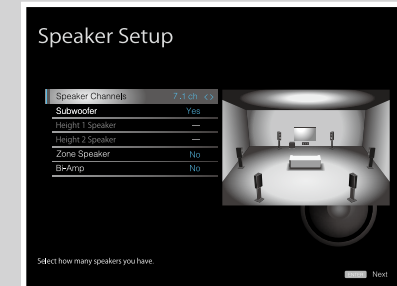

- Speaker Channels : **7.1 ch**
- Subwoofer : **Yes**
- Height 1 Speaker : **---**
- Height 2 Speaker : **---**
- Zone Speaker : **No**
- Bi-Amp : **No**

■ Système 7.1 + ZONE SPEAKER

MAIN ROOM

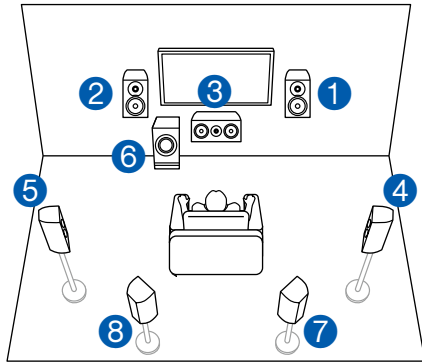

ZONE 2

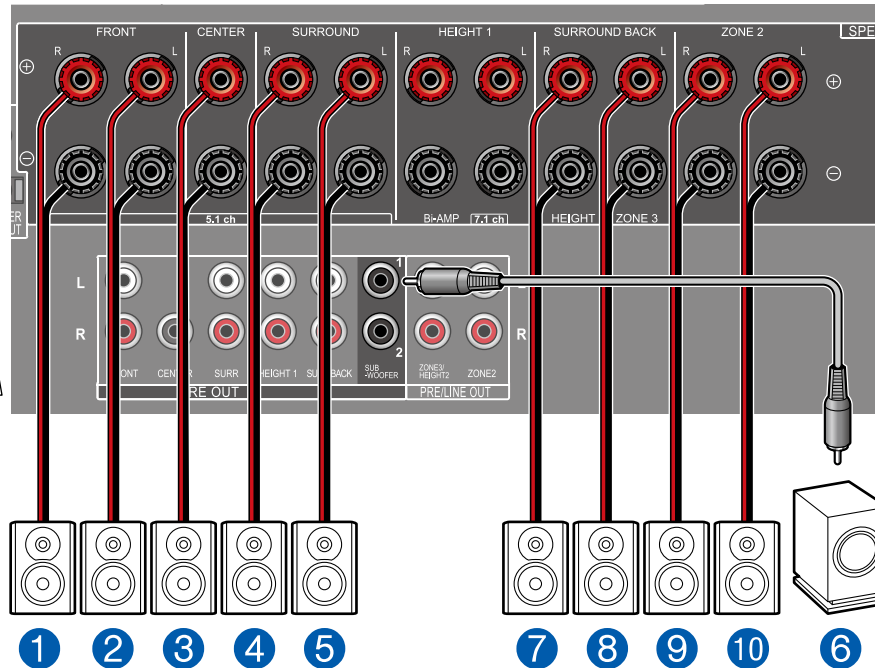
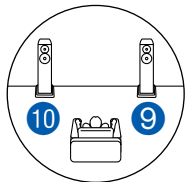

MAIN ROOM : Il s'agit d'un système 7.1 constitué du système 5.1 de base auquel ont été rajoutées des enceintes surround arrière. Pour plus de détails sur la disposition d'enceinte, consultez "Installation d'enceintes" (→[p15](#)).

ZONE 2 : Vous pouvez écouter de l'audio à 2 canaux dans une autre pièce (ZONE 2), tout en effectuant une lecture dans la pièce principale (là où cet appareil est situé). La même source peut être lue simultanément dans la pièce principale et dans la ZONE 2. De même différentes sources peuvent être lues dans les deux pièces.

■ Réglages "Speaker Setup" durant Initial Setup (→[p156](#))

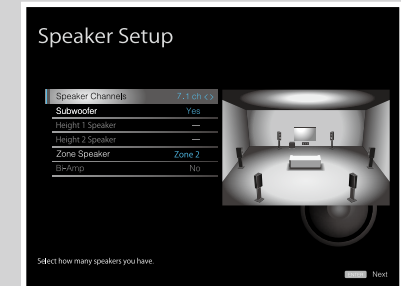

- Speaker Channels : 7.1 ch
- Subwoofer : **Yes**
- Height 1 Speaker : ---
- Height 2 Speaker : ---
- Zone Speaker : **Zone 2**
- Bi-Amp : **No**

■ Système 7.1 (Bi-amplification des enceintes)

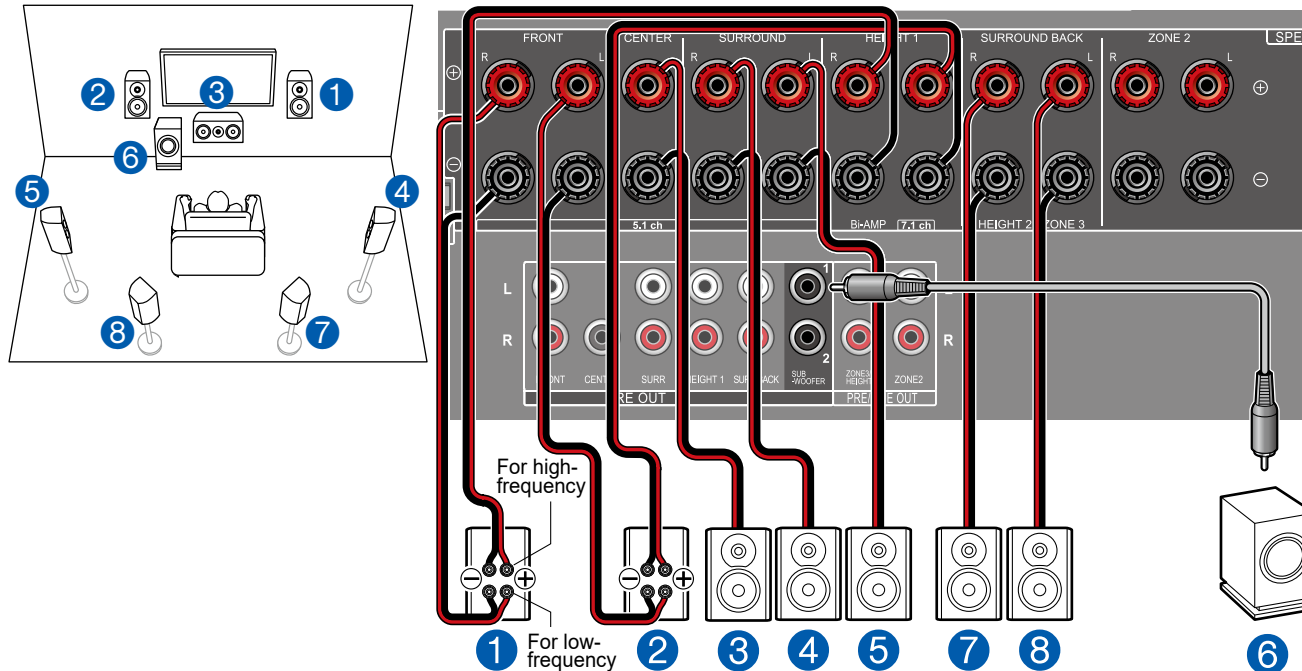

Vous pouvez configurer un système 7.1 (→p15) en raccordant des enceintes avant qui prennent en charge le raccordement de bi-amplification. Le raccordement de bi-amplification peut améliorer la qualité des plages graves et aigües. Assurez-vous de retirer le cavalier raccordant les prises des graves et les prises des aigus des enceintes qui prennent en charge la bi-amplification. Consultez également le mode d'emploi de vos enceintes.

■ Réglages "Speaker Setup" durant Initial Setup (→p156)

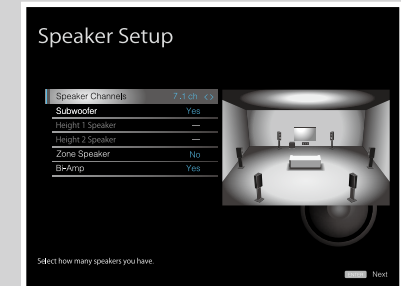

- Speaker Channels : 7.1 ch
- Subwoofer : **Yes**
- Height 1 Speaker : ---
- Height 2 Speaker : ---
- Zone Speaker : **No**
- Bi-Amp : **Yes**

■ Système 5.1.2

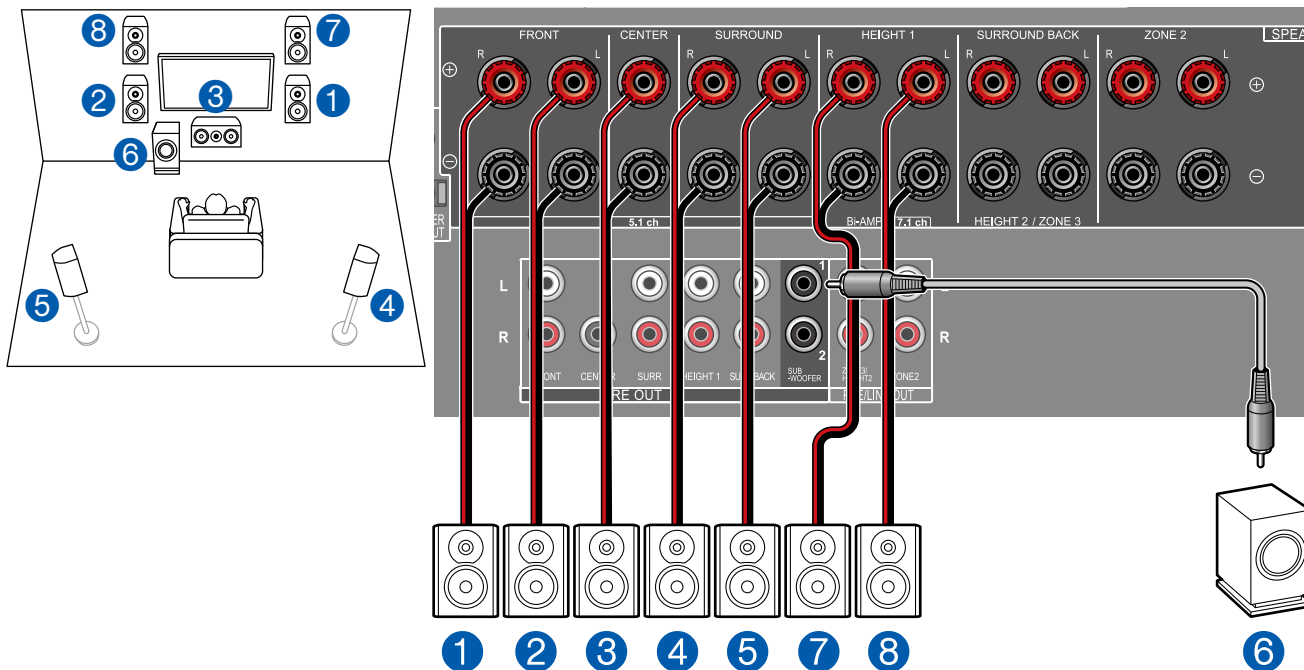

Il s'agit de la combinaison d'un système 5.1 et d'enceintes en hauteur avant. Une enceinte en hauteur avant est un type d'enceinte en hauteur. Vous pouvez sélectionner uniquement un jeu d'enceintes en hauteur parmi les trois types suivants pour le raccordement.

- Exemple d'installation Enceintes en hauteur avant/Enceintes en hauteur arrière (→[p17](#))
- Exemple d'installation Enceintes pour plafond (→[p18](#))
- Exemple d'installation Enceintes activées Dolby (Enceintes Dolby) (→[p19](#))

■ Réglages "Speaker Setup" durant Initial Setup (→[p156](#))

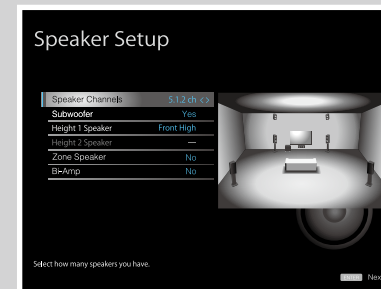

- Speaker Channels : 5.1.2 ch
- Subwoofer : **Yes**
- Height 1 Speaker : **Sélectionnez le type d'enceinte en hauteur installée.**
- Height 2 Speaker : **---**
- Zone Speaker : **No**
- Bi-Amp : **No**

■ Système 5.1.2 + ZONE SPEAKER

MAIN ROOM

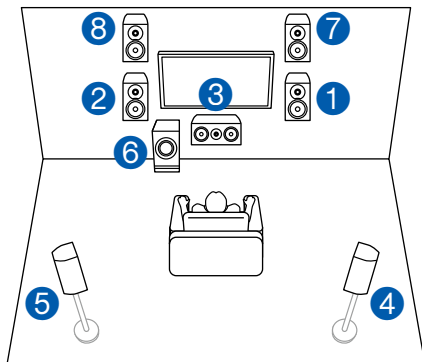

ZONE 2

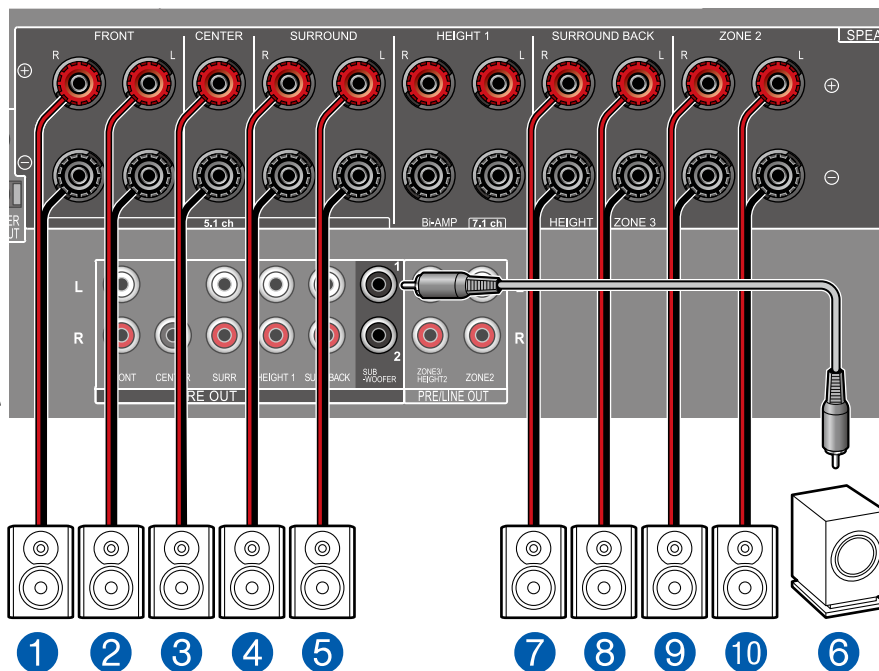
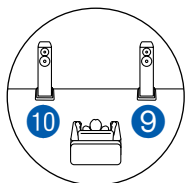

MAIN ROOM : Il s'agit de la combinaison d'un système 5.1 et d'enceintes en hauteur avant. Une enceinte en hauteur avant est un type d'enceinte en hauteur. Vous pouvez sélectionner uniquement un jeu d'enceintes en hauteur parmi les trois types suivants pour le raccordement.

- Exemple d'installation Enceintes en hauteur avant/Enceintes en hauteur arrière (→[p17](#))
- Exemple d'installation Enceintes pour plafond (→[p18](#))
- Exemple d'installation Enceintes activées Dolby (Enceintes Dolby) (→[p19](#))

ZONE 2 : Vous pouvez écouter de l'audio à 2 canaux dans une autre pièce (ZONE 2), tout en effectuant une lecture dans la pièce principale (là où cet appareil est situé). La même source peut être lue simultanément dans la pièce principale et dans la ZONE 2. De même différentes sources peuvent être lues dans les deux pièces.

■ Réglages "Speaker Setup" durant Initial Setup (→[p156](#))

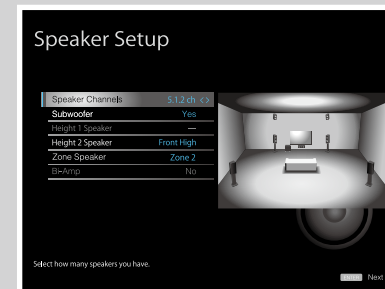

- Speaker Channels : 5.1.2 ch
- Subwoofer : **Yes**
- Height 1 Speaker : ---
- Height 2 Speaker : **Sélectionnez le type d'enceinte en hauteur installée.**
- Zone Speaker : **Zone 2**
- Bi-Amp : **No**

■ Système 5.1.2 (Bi-amplification des enceintes)

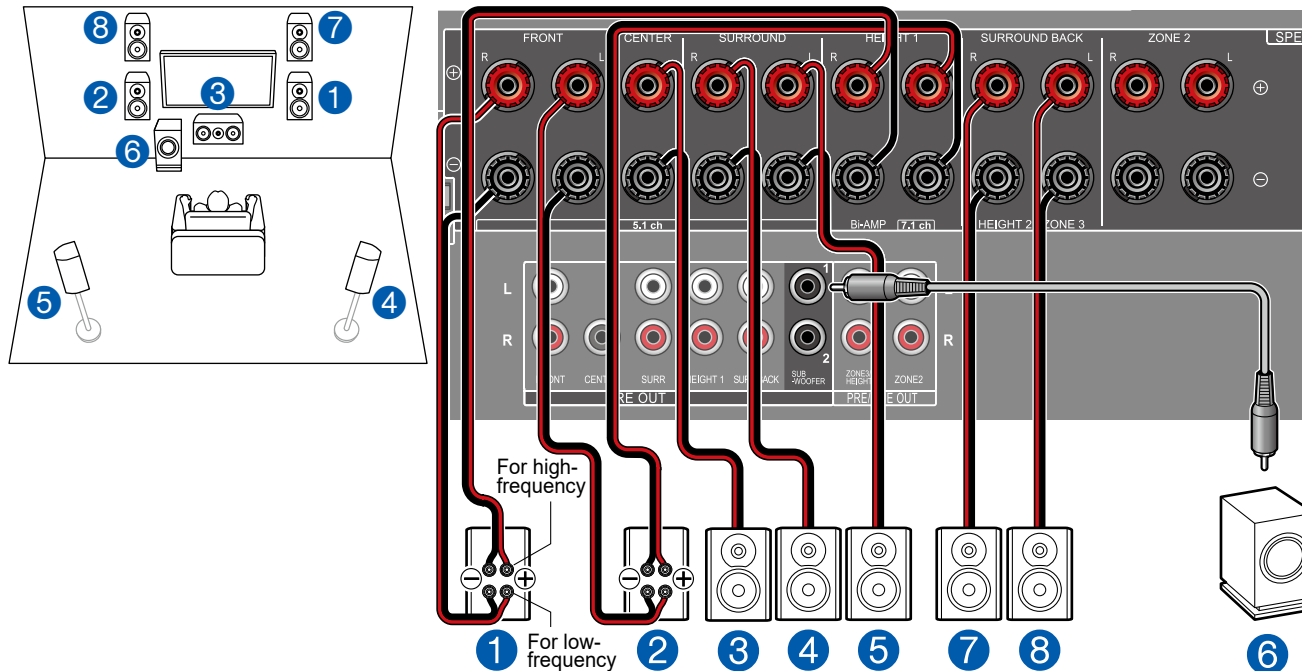

Il s'agit de la combinaison d'un système 5.1 et d'enceintes en hauteur avant. Une enceinte en hauteur avant est un type d'enceinte en hauteur. Vous pouvez sélectionner uniquement un jeu d'enceintes en hauteur parmi les trois types suivants pour le raccordement.

- Exemple d'installation Enceintes en hauteur avant/Enceintes en hauteur arrière (→p17)
- Exemple d'installation Enceintes pour plafond (→p18)
- Exemple d'installation Enceintes activées Dolby (Enceintes Dolby) (→p19)

Vous pouvez configurer un système 5.1.2 en raccordant des enceintes avant qui prennent en charge le raccordement de bi-amplification. Le raccordement de bi-amplification peut améliorer la qualité des plages graves et aiguës. Assurez-vous de retirer le cavalier raccordant les prises des graves et les prises des aigus des enceintes qui prennent en charge la bi-amplification. Consultez également le mode d'emploi de vos enceintes.

■ Réglages "Speaker Setup" durant Initial Setup (→p156)

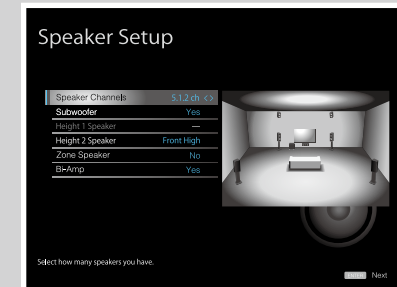

- Speaker Channels : 5.1.2 ch
- Subwoofer : Yes
- Height 1 Speaker : ---
- Height 2 Speaker : Sélectionnez le type d'enceinte en hauteur installée.
- Zone Speaker : No
- Bi-Amp : Yes

■ **Systeme 7.1.2**

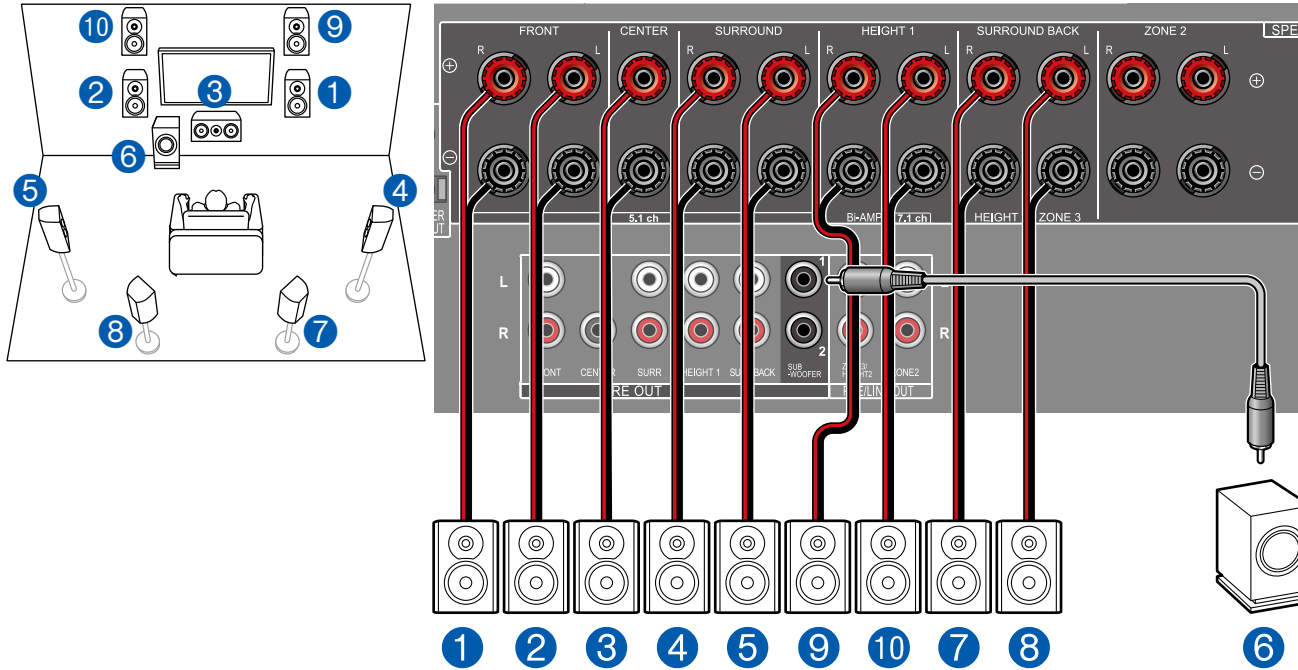

Il s'agit de la combinaison d'un système 7.1 et d'enceintes en hauteur avant. Une enceinte en hauteur avant est un type d'enceinte en hauteur. Vous pouvez sélectionner uniquement un jeu d'enceintes en hauteur parmi les trois types suivants pour le raccordement.

- Exemple d'installation Enceintes en hauteur avant/Enceintes en hauteur arrière (→p21)
- Exemple d'installation Enceintes pour plafond (→p22)
- Exemple d'installation Enceintes activées Dolby (Enceintes Dolby) (→p23)

■ Réglages "Speaker Setup" durant Initial Setup (→p156)

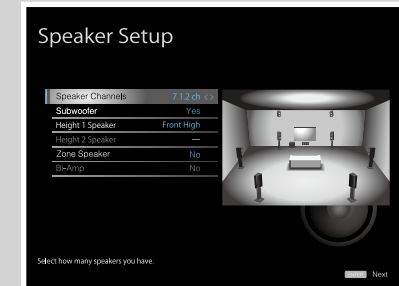

- Speaker Channels : 7.1.2 ch
- Subwoofer : **Yes**
- Height 1 Speaker : **Sélectionnez le type d'enceinte en hauteur installée.**
- Height 2 Speaker : **---**
- Zone Speaker : **No**
- Bi-Amp : **No**

■ Système 7.1.2 + ZONE SPEAKER

MAIN ROOM

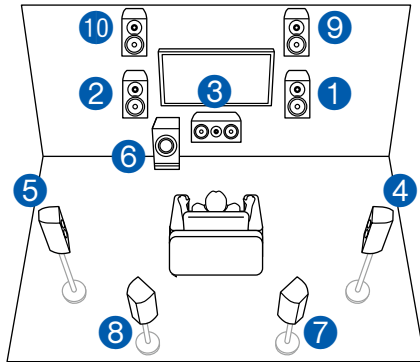

ZONE 2

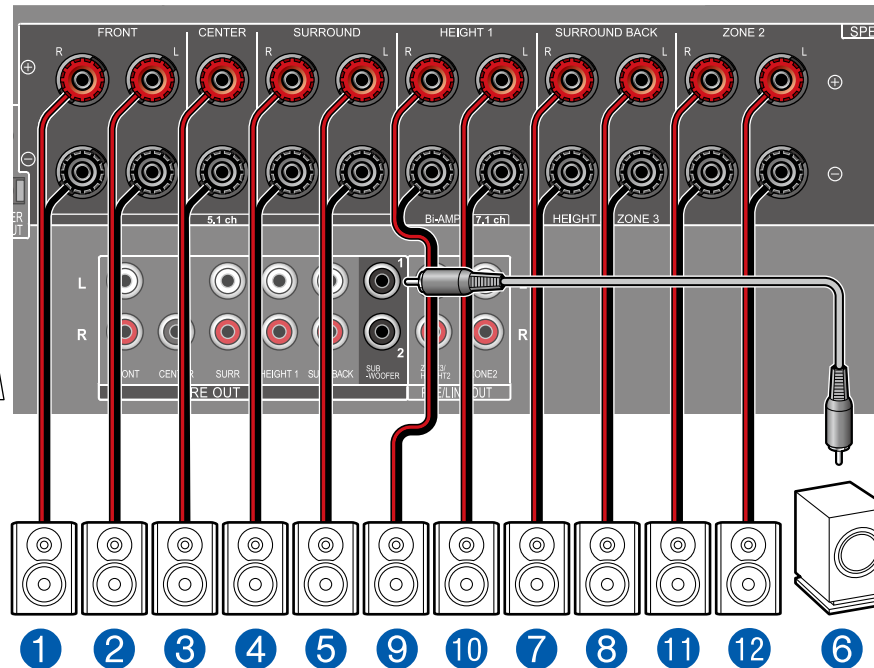
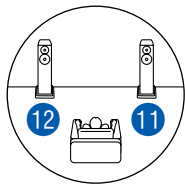

MAIN ROOM : Il s'agit de la combinaison d'un système 7.1 et d'enceintes en hauteur avant. Une enceinte en hauteur avant est un type d'enceinte en hauteur. Vous pouvez sélectionner uniquement un jeu d'enceintes en hauteur parmi les trois types suivants pour le raccordement.

- Exemple d'installation Enceintes en hauteur avant/Enceintes en hauteur arrière (→p21)
- Exemple d'installation Enceintes pour plafond (→p22)
- Exemple d'installation Enceintes activées Dolby (Enceintes Dolby) (→p23)

ZONE 2 : Vous pouvez écouter de l'audio à 2 canaux dans une autre pièce (ZONE 2), tout en effectuant une lecture dans la pièce principale (là où cet appareil est situé). La même source peut être lue simultanément dans la pièce principale et dans la ZONE 2. De même différentes sources peuvent être lues dans les deux pièces.

- Pendant que la lecture ZONE 2 s'effectue, les enceintes Height 1 installées dans la pièce principale ne peuvent pas lire l'audio.

■ Réglages "Speaker Setup" durant Initial Setup (→p156)

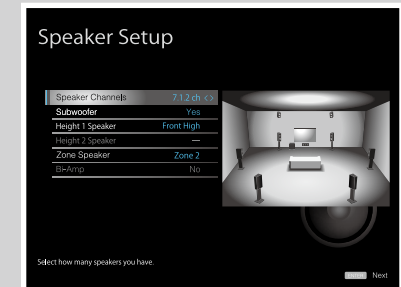

- Speaker Channels : 7.1.2 ch
- Subwoofer : **Yes**
- Height 1 Speaker : **Sélectionnez le type d'enceinte en hauteur installée.**
- Height 2 Speaker : **---**
- Zone Speaker : **Zone 2**
- Bi-Amp : **No**

■ Système 5.1.4

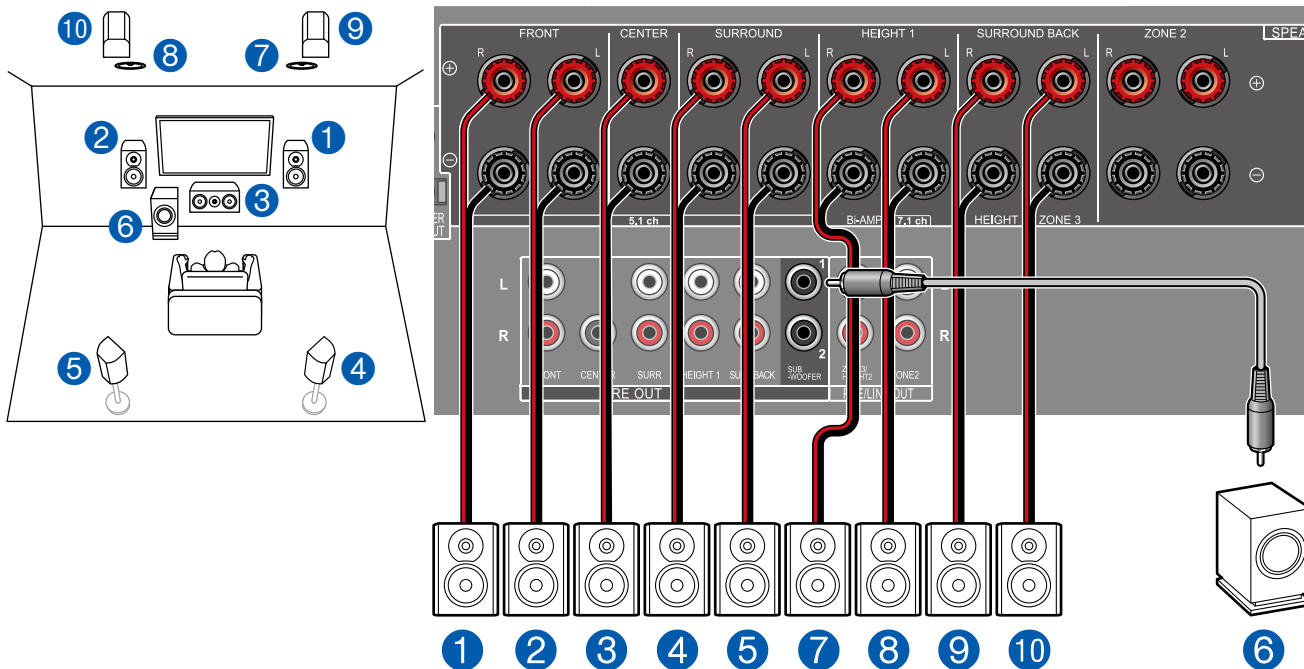

Il s'agit d'un exemple de combinaison d'enceintes pour plafond centrales à l'avant et d'enceintes en hauteur arrière à l'arrière sur le système 5.1. Il est possible de sélectionner les enceintes en hauteur à l'avant parmi les 4 types suivants. Les enceintes en hauteur pouvant être combinées à l'arrière diffèrent selon les enceintes en hauteur utilisées à l'avant.

- Exemple de combinaison lorsque les enceintes pour plafond avant sont utilisées à l'avant (→[p25](#))
- Exemple de combinaison lorsque les enceintes pour plafond centrales sont utilisées à l'avant (→[p27](#))
- Exemple de combinaison lorsque les enceintes en hauteur avant sont utilisées à l'avant (→[p28](#))
- Exemple de combinaison lorsque les enceintes activées Dolby (Avant) sont utilisées à l'avant (→[p30](#))

■ Réglages "Speaker Setup" durant Initial Setup (→[p156](#))

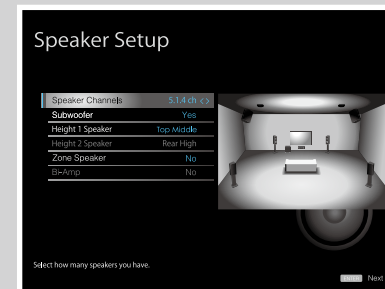

- Speaker Channels : 5.1.4 ch
- Subwoofer : **Yes**
- Height 1 Speaker : **Sélectionnez le type d'enceinte en hauteur installée.**
- Height 2 Speaker : **Sélectionnez le type d'enceinte en hauteur installée.**
- Zone Speaker : **No**
- Bi-Amp : **No**

■ Système 5.1.4 + ZONE SPEAKER

MAIN ROOM

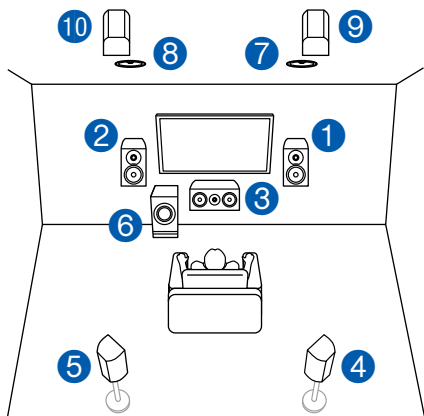

ZONE 2

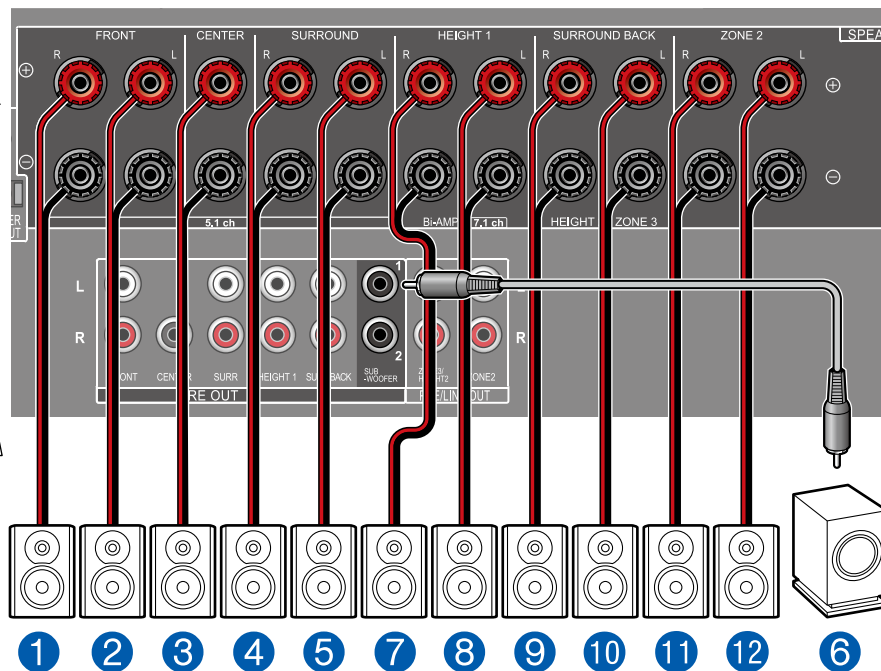
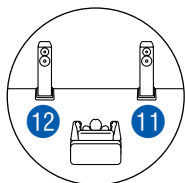

MAIN ROOM : Il s'agit d'un exemple de combinaison d'enceintes pour plafond centrales à l'avant et d'enceintes en hauteur arrière à l'arrière sur le système 5.1. Il est possible de sélectionner les enceintes en hauteur à l'avant parmi les 4 types suivants. Les enceintes en hauteur pouvant être combinées à l'arrière diffèrent selon les enceintes en hauteur utilisées à l'avant.

- ☐ Exemple de combinaison lorsque les enceintes pour plafond avant sont utilisées à l'avant (→p25)
- ☐ Exemple de combinaison lorsque les enceintes pour plafond centrales sont utilisées à l'avant (→p27)
- ☐ Exemple de combinaison lorsque les enceintes en hauteur avant sont utilisées à l'avant (→p28)
- ☐ Exemple de combinaison lorsque les enceintes activées Dolby (Avant) sont utilisées à l'avant (→p30)

ZONE 2 : Vous pouvez écouter de l'audio à 2 canaux dans une autre pièce (ZONE 2), tout en effectuant une lecture dans la pièce principale (là où cet appareil est situé). La même source peut être lue simultanément dans la pièce principale et dans la ZONE 2. De même différentes sources peuvent être lues dans les deux pièces.

- Pendant que la lecture ZONE 2 s'effectue, les enceintes Height 1 installées dans la pièce principale ne peuvent pas lire l'audio.

■ Réglages "Speaker Setup" durant Initial Setup (→p156)

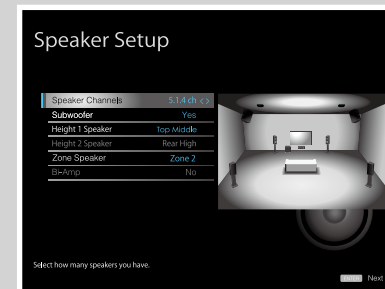

- Speaker Channels : 5.1.4 ch
- Subwoofer : Yes
- Height 1 Speaker : Sélectionnez le type d'enceinte en hauteur installée.
- Height 2 Speaker : Sélectionnez le type d'enceinte en hauteur installée.
- Zone Speaker : Zone 2
- Bi-Amp : No

■ Système 7.1.4

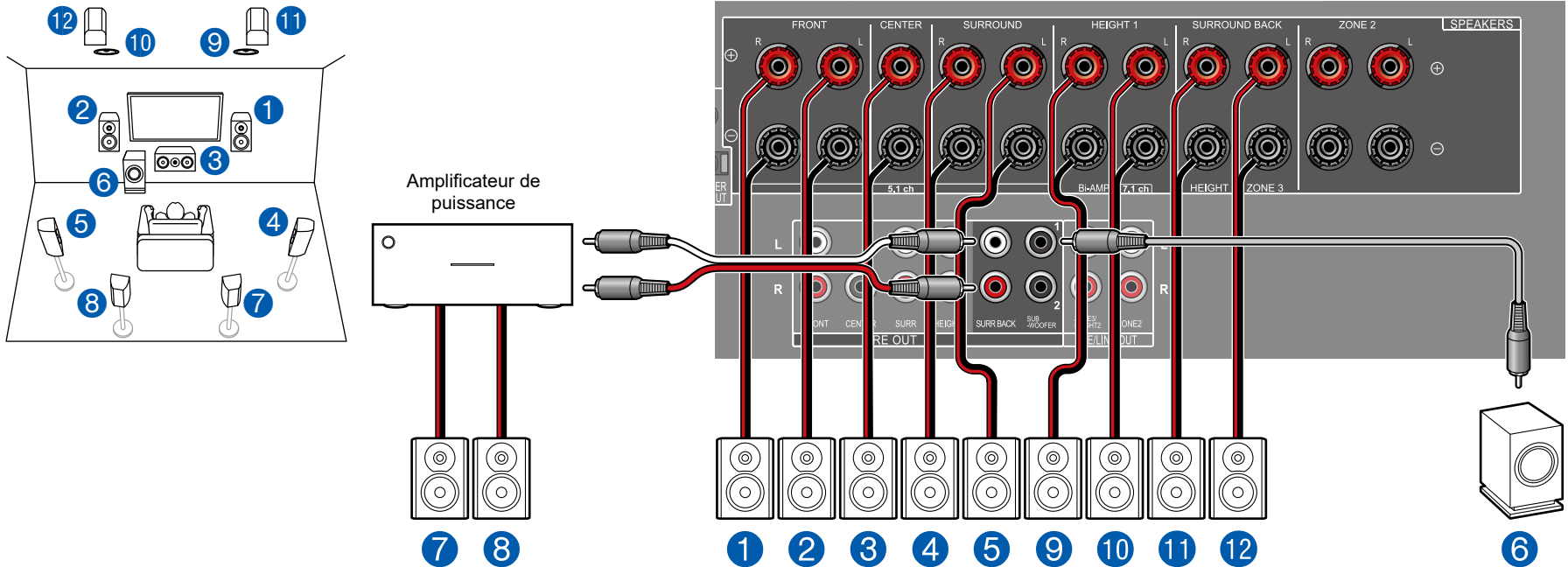

Il s'agit d'un exemple de combinaison d'enceintes pour plafond centrales à l'avant et d'enceintes en hauteur arrière à l'arrière sur le système 7.1. Il est possible de sélectionner les enceintes en hauteur à l'avant parmi les 4 types suivants. Les enceintes en hauteur pouvant être combinées à l'arrière diffèrent selon les enceintes en hauteur utilisées à l'avant.

- ❑ Exemple de combinaison lorsque les enceintes pour plafond avant sont utilisées à l'avant (→p33)
- ❑ Exemple de combinaison lorsque les enceintes pour plafond centrales sont utilisées à l'avant (→p35)
- ❑ Exemple de combinaison lorsque les enceintes en hauteur avant sont utilisées à l'avant (→p36)
- ❑ Exemple de combinaison lorsque les enceintes activées Dolby (Avant) sont utilisées à l'avant (→p38)

■ Réglages "Speaker Setup" durant Initial Setup (→p156)

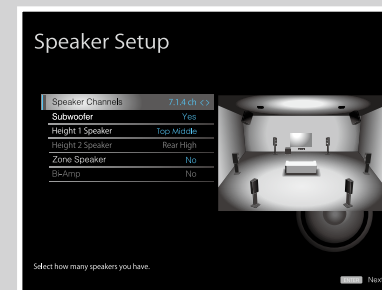

- Speaker Channels : 7.1.4 ch
- Subwoofer : **Yes**
- Height 1 Speaker : **Sélectionnez le type d'enceinte en hauteur installée.**
- Height 2 Speaker : **Sélectionnez le type d'enceinte en hauteur installée.**
- Zone Speaker : **No**
- Bi-Amp : **No**

■ Système 7.1.4 + ZONE SPEAKER

MAIN ROOM

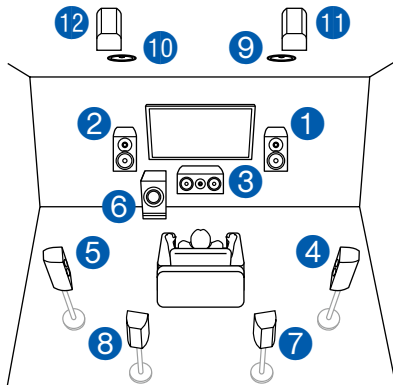

ZONE 2

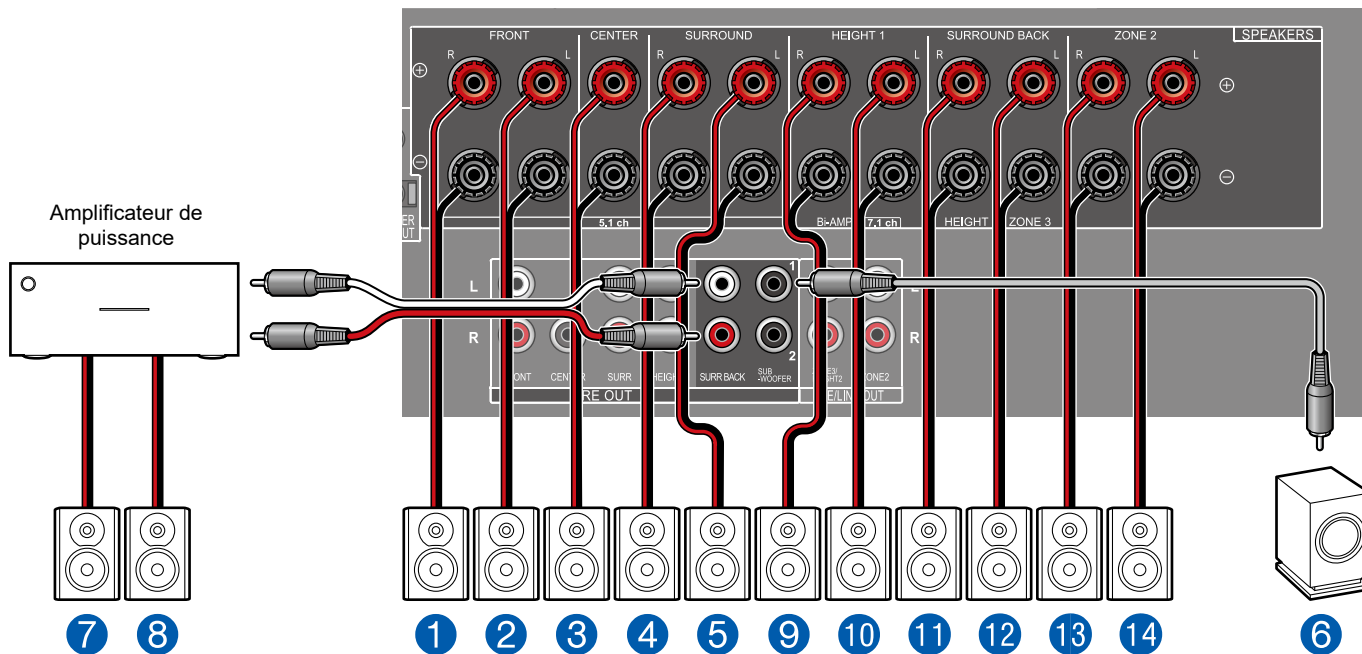
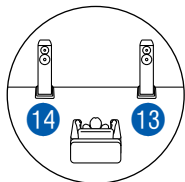

MAIN ROOM : Il s'agit d'un exemple de combinaison d'enceintes pour plafond centrales à l'avant et d'enceintes en hauteur arrière à l'arrière sur le système 7.1. Il est possible de sélectionner les enceintes en hauteur à l'avant parmi les 4 types suivants. Les enceintes en hauteur pouvant être combinées à l'arrière différent selon les enceintes en hauteur utilisées à l'avant.

- Exemple de combinaison lorsque les enceintes pour plafond avant sont utilisées à l'avant (→p33)
- Exemple de combinaison lorsque les enceintes pour plafond centrales sont utilisées à l'avant (→p35)
- Exemple de combinaison lorsque les enceintes en hauteur avant sont utilisées à l'avant (→p36)
- Exemple de combinaison lorsque les enceintes activées Dolby (Avant) sont utilisées à l'avant (→p38)

ZONE 2 : Vous pouvez écouter de l'audio à 2 canaux dans une autre pièce (ZONE 2), tout en effectuant une lecture dans la pièce principale (là où cet appareil est situé). La même source peut être lue simultanément dans la pièce principale et dans la ZONE 2. De même différentes sources peuvent être lues dans les deux pièces.

- Pendant que la lecture ZONE 2 s'effectue, les enceintes Height 1 installées dans la pièce principale ne peuvent pas lire l'audio.

■ Réglages "Speaker Setup" durant Initial Setup (→p156)

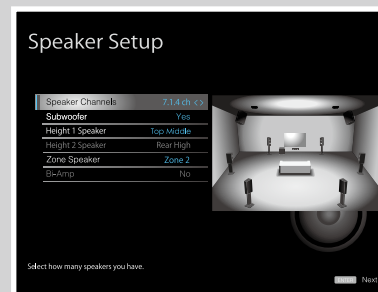

- Speaker Channels : 7.1.4 ch
- Subwoofer : **Yes**
- Height 1 Speaker : Sélectionnez le type d'enceinte en hauteur installée.
- Height 2 Speaker : Sélectionnez le type d'enceinte en hauteur installée.
- Zone Speaker : **Zone 2**
- Bi-Amp : **No**

Raccordement d'un amplificateur de puissance

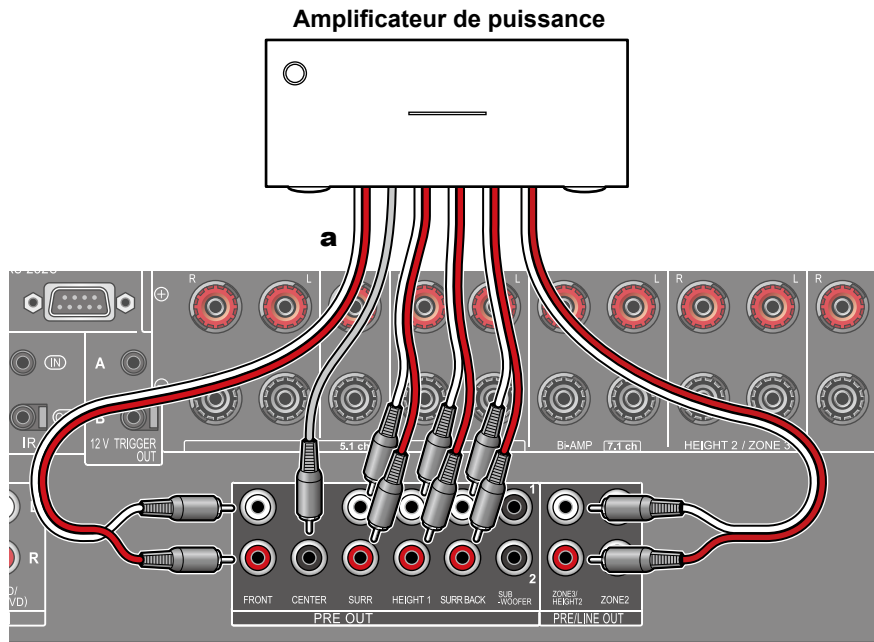

a Câble audio analogique

Vous pouvez raccorder un amplificateur de puissance à l'unité et utiliser l'unité comme préamplificateur afin de produire un volume élevé que l'unité seule ne peut pas générer.

Raccordez les enceintes à l'amplificateur de puissance. Pour plus de détails, consultez le mode d'emploi de l'amplificateur de puissance.

- Effectuez la connexion comme indiqué à gauche à l'aide des prises PRE OUT.



Configuration

- Réglez "System Setup" - "Speaker" - "Configuration" - "Speaker Channels" selon le nombre de canaux des enceintes raccordées.

Combinaisons d'enceintes

- Il est possible de raccorder jusqu'à deux caissons de basse sous tension dans l'une ou l'autre combinaison.

Speaker Channels	FRONT	CENTER	SURROUND	SURROUND BACK	HEIGHT 1	HEIGHT 2	Bi-AMP (*1)	ZONE 2 (*1) (ZONE SPEAKER)	ZONE 3 (*1) (ZONE SPEAKER)
2.1 ch	✓						✓	✓	✓
3.1 ch	✓	✓					✓	✓	✓
4.1 ch	✓		✓				✓	✓	✓
5.1 ch	✓	✓	✓				✓	✓	✓
6.1 ch	✓		✓	✓			✓	✓	
7.1 ch	✓	✓	✓	✓			✓	✓	
2.1.2 ch	✓				✓ (*2) (*3)		✓ (*3)	✓ (*2)	✓ (*2)
3.1.2 ch	✓	✓			✓ (*2) (*3)		✓ (*3)	✓ (*2)	✓ (*2)
4.1.2 ch	✓		✓		✓ (*2) (*3)		✓ (*3)	✓ (*2)	✓ (*2)
5.1.2 ch	✓	✓	✓		✓ (*2) (*3)		✓ (*3)	✓ (*2)	✓ (*2)
6.1.2 ch	✓		✓	✓	✓ (*4)			✓ (*4)	
7.1.2 ch	✓	✓	✓	✓	✓ (*4)			✓ (*4)	
4.1.4 ch	✓		✓		✓ (*4)	✓		✓ (*4)	
5.1.4 ch	✓	✓	✓		✓ (*4)	✓		✓ (*4)	
6.1.4 ch	✓		✓	✓ (*5)	✓ (*4)	✓		✓ (*4)	
7.1.4 ch	✓	✓	✓	✓ (*5)	✓ (*4)	✓		✓ (*4)	

(*1) Les enceintes ZONE et Bi-AMP ne peuvent pas être utilisées simultanément.

(*2) Lors de l'utilisation des enceintes ZONE 2 (hormis lorsque la ZONE 3 est utilisée), il est nécessaire de raccorder les enceintes en hauteur à la borne SURROUND BACK.

Lors de l'utilisation des enceintes ZONE 2 et des enceintes ZONE 3, les enceintes Height 1 ne peuvent pas être utilisées simultanément avec les enceintes ZONE.

(*3) Lors de l'utilisation des enceintes Bi-AMP, il est nécessaire de raccorder les enceintes Bi-AMP aux bornes HEIGHT 1, et les enceintes en hauteur aux bornes SURROUND BACK.

(*4) Les enceintes Height 1 ne peuvent pas être utilisées simultanément avec les enceintes ZONE.

(*5) Utilisez un câble audio analogique pour raccorder l'amplificateur de puissance aux prises PRE OUT SURROUND BACK, puis raccordez les enceintes surround arrière à l'amplificateur de puissance.

Informations sur HEIGHT 1/HEIGHT 2

Lors du raccordement de 2 paires d'enceintes en hauteur, la combinaison d'enceintes en hauteur pouvant être sélectionné est comme suit.

– Height 1 Speaker : Top Middle, Height 2 Speaker : Rear High

– Height 1 Speaker : Front High; Height 2 Speaker : Une de Rear High/Top Middle/Top Rear/Dolby Enabled Speaker (Surround)/Dolby Enabled Speaker (Surround Back)

– Height 1 Speaker : Top Front ou Dolby Enabled Speaker (Front), Height 2 Speaker : Une de Rear High/Top Rear/Dolby Enabled Speaker (Surround)/Dolby Enabled Speaker (Surround Back)

Lorsqu'une seule paire d'enceintes en hauteur est raccordée, il est possible de sélectionner 1 parmi les types d'enceintes en hauteur.

Raccorder le téléviseur

Raccordez cet appareil entre un téléviseur et un appareil AV. Raccorder cet appareil avec le téléviseur permet de reproduire les signaux audio et vidéo de l'appareil AV sur le téléviseur, ou de lire l'audio du téléviseur sur cet appareil. Un raccordement au téléviseur varie selon que le téléviseur supporte ou pas la fonctionnalité ARC (Audio Return Channel). La fonctionnalité ARC transfère les signaux audio du téléviseur via un câble HDMI et lit le son du téléviseur sur cet appareil. Consultez le mode d'emploi de votre téléviseur, etc. pour savoir s'il prend en charge la fonctionnalité ARC.

Votre téléviseur prend-il en charge la fonctionnalité ARC ?

Oui

• Vers un téléviseur ARC (→[p60](#))

Non

• Vers un téléviseur non compatible ARC (→[p61](#))

Vers un téléviseur ARC

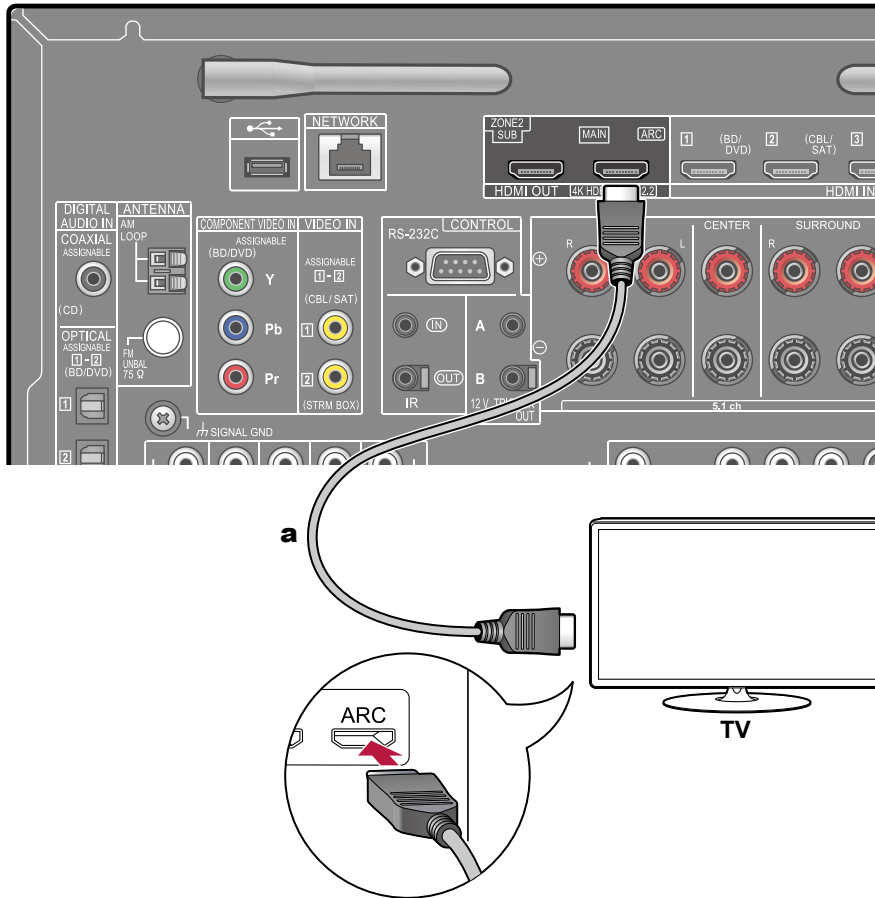

a Câble HDMI

Avec un téléviseur qui prend en charge la fonction ARC (Audio Return Channel) (*), utilisez uniquement le câble HDMI pour un raccordement au téléviseur. Pour raccorder, utilisez la prise HDMI IN du téléviseur qui prend en charge la fonctionnalité ARC.

- Un autre téléviseur ou projecteur peut être raccordé à la prise HDMI OUT SUB. Appuyez sur la touche  (→[p147](#)) de la télécommande et utilisez "Other" - "HDMI Out" pour basculer entre MAIN et SUB. Notez que cette prise ne prend pas en charge la fonctionnalité ARC.



Configuration

- Des réglages sont nécessaires pour utiliser la fonctionnalité ARC. Sélectionnez "Yes" pour "5. ARC Setup" dans Initial Setup (→[p155](#)).
- Pour les réglages détaillés du raccordement du téléviseur, de la fonction CEC et de la sortie audio, consultez le mode d'emploi du téléviseur.

(*) Fonction ARC : Cette fonctionnalité transfère les signaux audio du téléviseur via un câble HDMI et lit le son du téléviseur sur cet appareil. Le raccordement à un téléviseur compatible ARC ne nécessite qu'un seul câble HDMI. Consultez le mode d'emploi de votre téléviseur, etc. pour savoir s'il prend en charge la fonctionnalité ARC.

Vers un téléviseur non compatible ARC

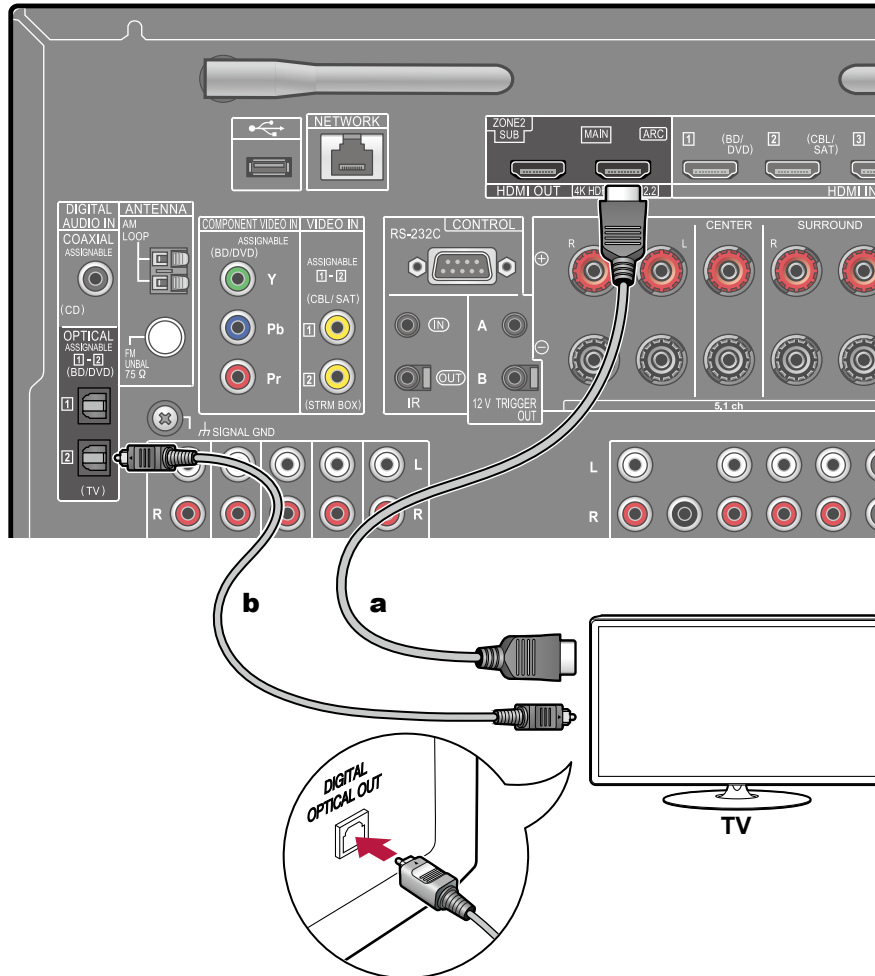

a Câble HDMI, **b** Câble optonumérique

Si le téléviseur ne prend pas en charge la fonctionnalité ARC (Audio Return Channel) (*), raccordez un câble HDMI ainsi qu'un câble optonumérique.

- Si vous utilisez un décodeur câble, etc. raccordé à la prise d'entrée de cet appareil pour regarder la télévision (sans le tuner intégré du téléviseur), le raccordement d'un câble optonumérique ou d'un câble audio analogique n'est pas nécessaire.
- Un autre téléviseur ou projecteur peut être raccordé à la prise HDMI OUT SUB. Appuyez sur la touche  (→p147) de la télécommande et utilisez "Other" - "HDMI Out" pour basculer entre MAIN et SUB. Notez que cette prise ne prend pas en charge la fonctionnalité ARC.

(*) Fonction ARC : Cette fonctionnalité transfère les signaux audio du téléviseur via un câble HDMI et lit le son du téléviseur sur cet appareil. Le raccordement à un téléviseur compatible ARC ne nécessite qu'un seul câble HDMI. Consultez le mode d'emploi de votre téléviseur, etc. pour savoir s'il prend en charge la fonctionnalité ARC.

Raccorder les appareils de lecture

Raccorder un appareil AV avec prise HDMI installée

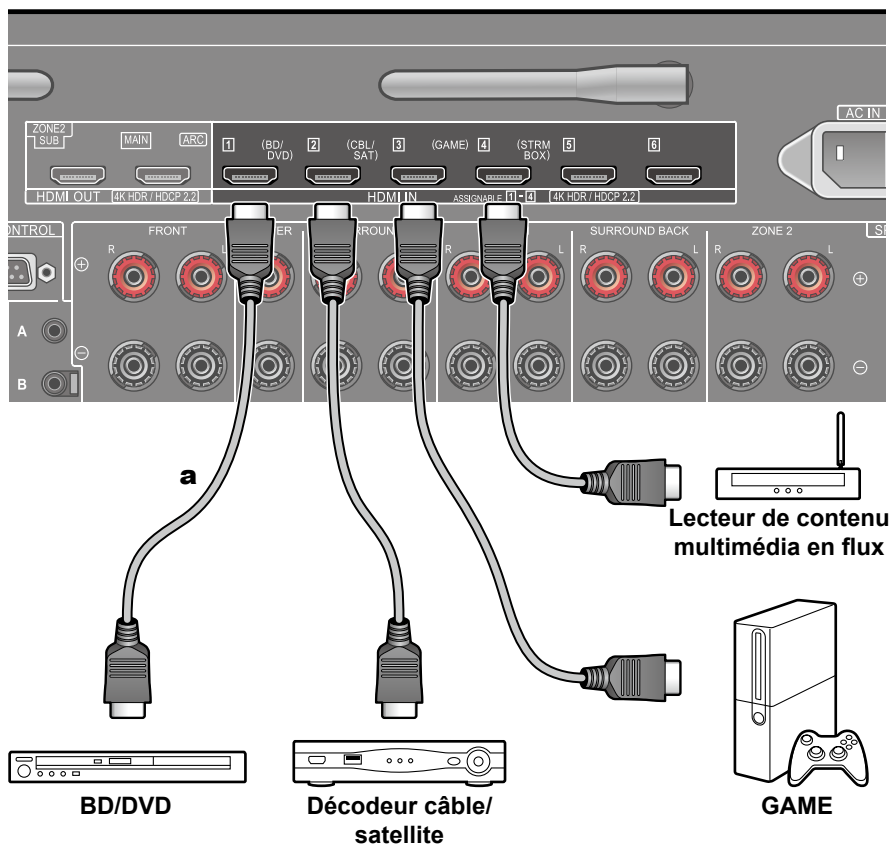

a Câble HDMI

Il s'agit d'un exemple de raccordement avec un appareil AV possédant de prise HDMI. En raccordant un appareil AV conforme à la norme CEC (Consumer Electronics Control), vous pouvez utiliser la fonctionnalité HDMI CEC (*) qui établit une liaison avec les sélecteurs d'entrée, etc. et la fonctionnalité HDMI Standby Through qui vous permet de transférer les signaux vidéo et audio provenant de l'appareil AV sur le téléviseur même si cet appareil est en veille.

- Pour lire une vidéo en 4K ou en 1080p, utilisez un câble HDMI haute vitesse.



Configuration

- La fonctionnalité HDMI CEC et la fonctionnalité HDMI Standby Through sont automatiquement activées, lorsque "Yes" est sélectionné pour "5. ARC Setup" dans Initial Setup (→p155). Si "No, Skip" est sélectionné, des réglages sont nécessaires dans le menu System Setup une fois que Initial Setup a été effectué. Les réglages sont effectués dans "System Setup" - "Hardware" - "HDMI" dans Accueil affiché en appuyant sur la touche  de la télécommande. (→p129)
- Pour bénéficier du son surround numérique, y compris Dolby Digital, la sortie audio du lecteur de disque Blu-ray raccordé, etc. devra être réglée sur la sortie Bitstream.

(*) La fonctionnalité HDMI CEC : Cette fonction permet différentes commandes de liaison avec des appareils conformes CEC comme commuter les sélecteurs d'entrée verrouillant un lecteur conforme CEC, commuter la sortie audio entre le téléviseur et cet appareil ou régler le volume à l'aide de la télécommande d'un téléviseur conforme CEC et mettre automatiquement en veille cet appareil lorsque le téléviseur est éteint.

Raccorder un appareil AV sans prise HDMI installée

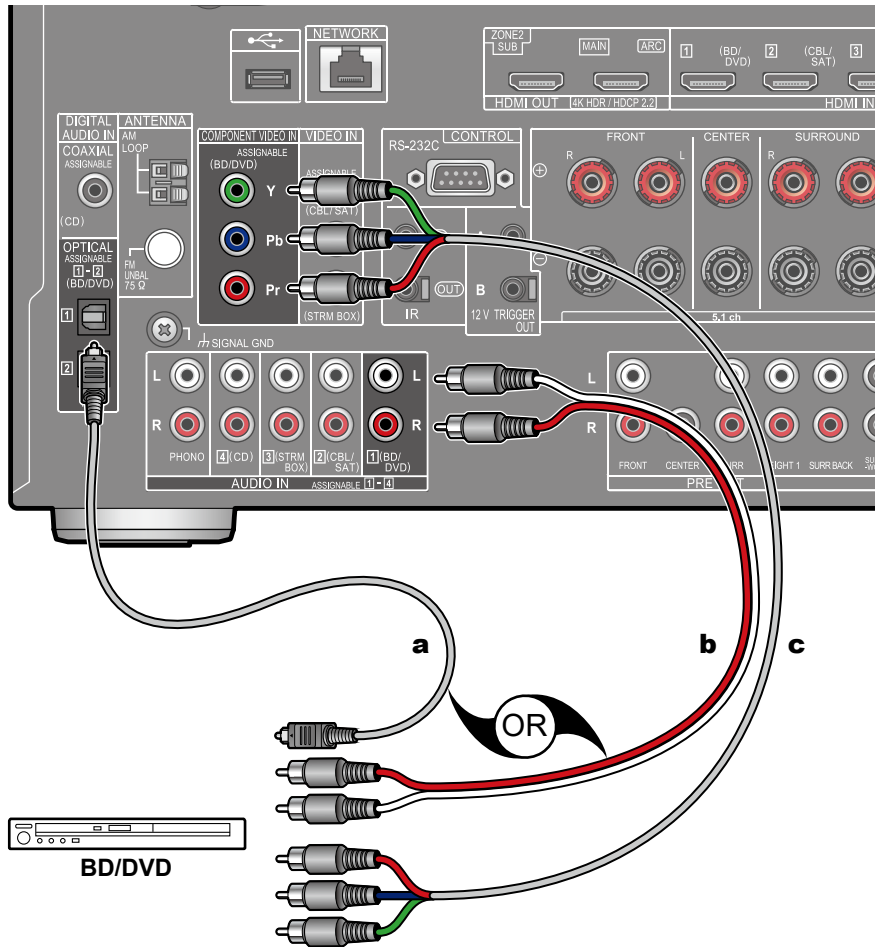

a Câble optonumérique, **b** Câble audio analogique, **c** Câble vidéo composante

Il s'agit d'un exemple de raccordement avec un appareil AV ne possédant pas de prise HDMI. Sélectionnez les câbles qui correspondent aux prises de l'appareil AV pour le raccordement. Par exemple, lorsque l'entrée vidéo est raccordée à la prise BD/DVD, le raccordement pour l'entrée audio devra également se faire sur la prise BD/DVD. Ainsi, les prises d'entrée vidéo et les prises d'entrée audio doivent porter le même nom pour le raccordement. Notez que les signaux vidéo entrant par la prise VIDEO IN ou la prise COMPONENT VIDEO IN seront convertis en signaux vidéo HDMI puis reproduit par la prise HDMI OUT.

- Pour profiter de la lecture surround numérique dans des formats comme le Dolby Digital, vous devez effectuer un raccordement avec un câble coaxial numérique ou un câble optonumérique pour les signaux audio.
- Selon l'illustration, modifier l'attribution de l'entrée (→p119) permet un raccordement à d'autres prises que la prise BD/DVD.



Configuration

- Les prises COMPONENT VIDEO IN ne sont compatibles qu'avec les résolutions 480i ou 576i. Lors du raccordement sur des prises COMPONENT VIDEO IN, réglez la résolution de sortie du lecteur sur 480i ou 576i. Sélectionnez entrelacé s'il n'y a pas d'option 480i. Si votre lecteur ne prend pas en charge la sortie 480i ou 576i, utilisez la prise VIDEO IN.
- Pour bénéficier du son surround numérique, y compris Dolby Digital, la sortie audio du lecteur de disque Blu-ray raccordé, etc. devra être réglée sur la sortie Bitstream.

Raccorder un appareil Audio

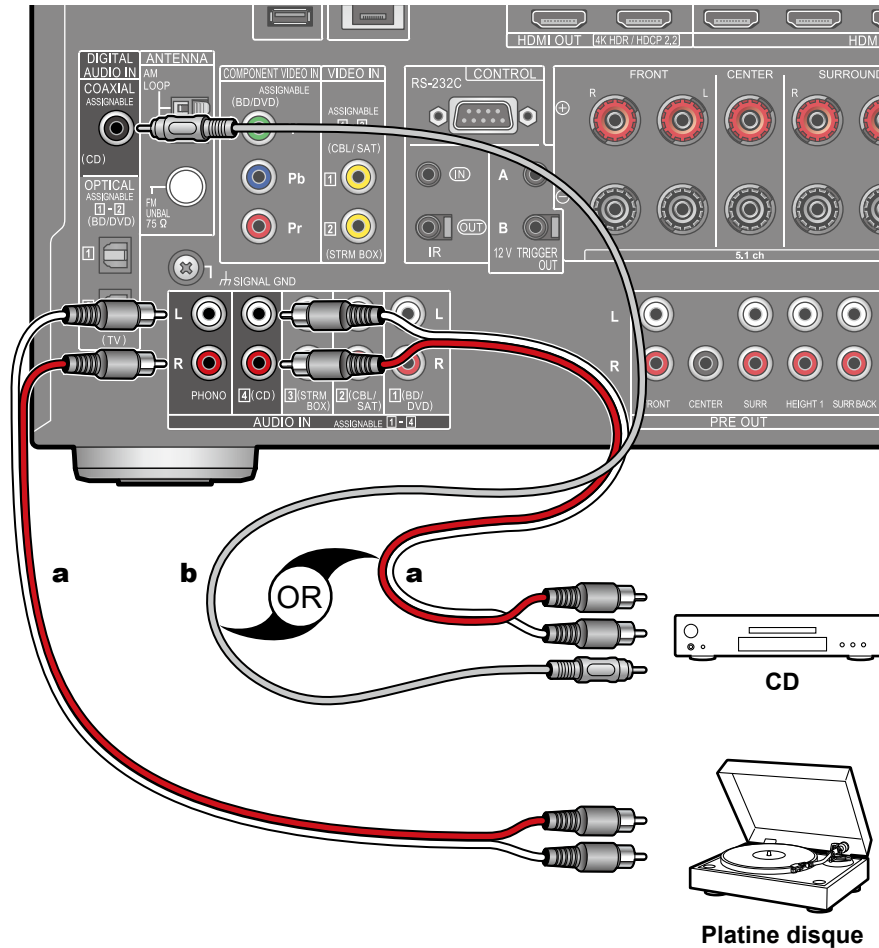

a Câble audio analogique, **b** Câble coaxial numérique

Exemple de raccordement avec un appareil audio. Raccordez un lecteur CD à l'aide d'un câble coaxial numérique ou d'un câble audio analogique. Vous pouvez également raccorder une platine disque possédant une cartouche de type MM à la prise PHONO.

- Si la platine disque possède un égaliseur phono intégré, branchez-la à une autre prise AUDIO IN que la prise PHONO. De plus, si la platine disque utilise une cartouche de type MC, installez un égaliseur phono compatible avec les cartouches de type MC entre l'appareil et la platine disque, puis raccordez-le à n'importe quelle autre prise AUDIO IN que la prise PHONO.

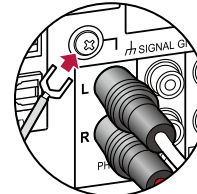

Si la platine disque a un fil de mise à la terre, branchez-le à la borne GND de cet appareil.

Raccorder une caméra vidéo, etc.

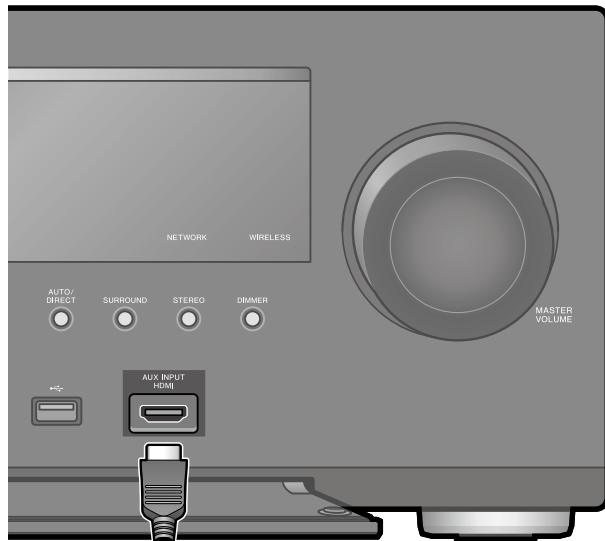

Raccordez une caméra vidéo, etc. à la prise AUX INPUT HDMI sur le panneau frontal à l'aide d'un câble HDMI.

a



Caméra vidéo

a Câble HDMI

Raccorder un appareil AV dans une autre pièce (Raccordement Multizone)

Raccordement à un téléviseur (ZONE 2)

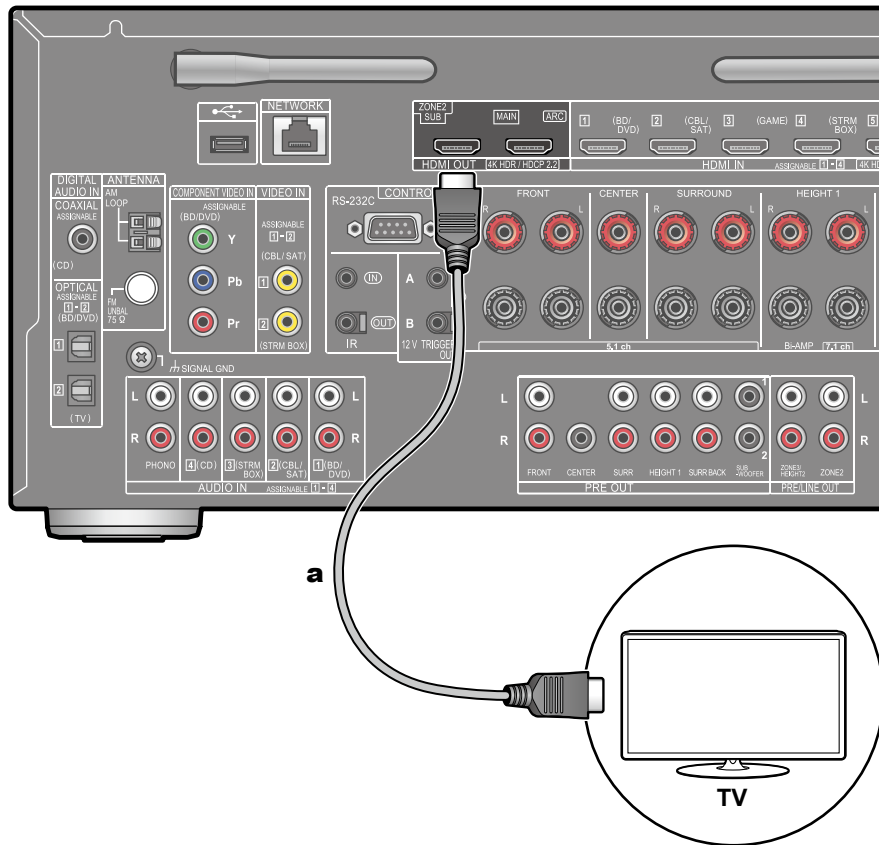

a Câble HDMI

Lorsqu'un disque Blu-ray est lu dans la pièce principale (là où cet appareil est situé), vous pouvez lire l'audio et la vidéo du même lecteur de disque Blu-ray ou d'un autre appareil AV sur le téléviseur équipé d'une prise HDMI IN dans une autre pièce (ZONE 2). Le téléviseur dans l'autre pièce peut lire uniquement la vidéo des périphériques raccordés aux prises HDMI IN1 à IN3 de cet appareil.

- Le son provenant des appareils AV externes peut seulement être reproduit lorsque le signal est un son 2ch PCM. Il peut également être nécessaire de convertir le son reproduit par l'appareil AV vers la sortie PCM.
- Lorsque l'audio et la vidéo via l'entrée HDMI sont reproduites vers ZONE 2, réglez "Input/Output Assign" - "TV Out / OSD" - "Zone 2 HDMI" (→[p118](#)) sur "Use" dans le menu System Setup.

Raccorder un amplificateur principal (ZONE 2)

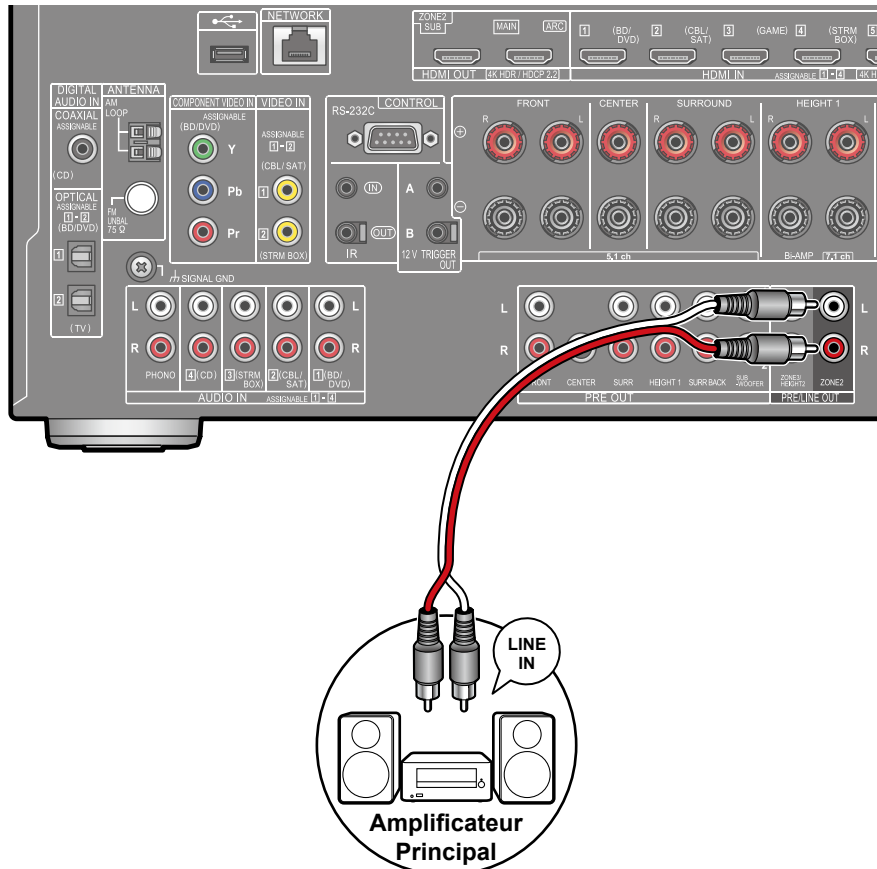

Vous pouvez écouter de l'audio à 2 canaux dans une autre pièce (ZONE 2), tout en effectuant une lecture dans la pièce principale (là où cet appareil est situé). Branchez les prises ZONE 2 PRE/LINE OUT de l'appareil et les prises LINE IN de l'amplificateur principal ou l'amplificateur de puissance situé dans une autre pièce à l'aide d'un câble audio analogique. La même source peut être lue simultanément dans la pièce principale et dans la ZONE 2. De même différentes sources peuvent être lues dans les deux pièces.

- Pour reproduire de l'audio provenant d'un appareil AV raccordé de façon externe sur ZONE 2, connectez-le à une des prises HDMI IN1 à IN3. Si l'appareil AV n'est pas équipé d'une prise HDMI, utilisez un câble optonumérique, un câble coaxial numérique, ou d'un câble audio analogique. De même, le son provenant des appareils AV raccordés de façon externe peut être reproduit vers la ZONE 2 uniquement lorsque le son est analogique ou à signaux PCM à 2 canaux. Lorsque l'appareil AV est raccordé à cet appareil avec un câble HDMI, un câble coaxial numérique ou un câble optonumérique, changez la sortie audio de l'appareil AV pour la sortie PCM.

a Câble audio analogique

Raccorder un amplificateur principal (ZONE 3)

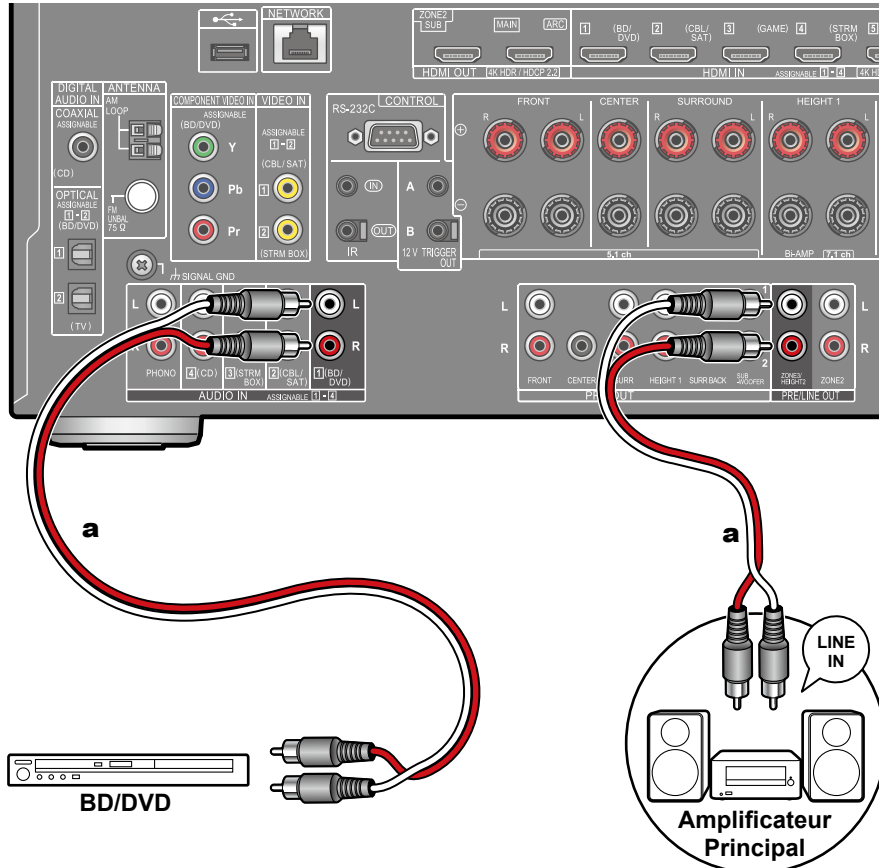

a Câble audio analogique

Vous pouvez écouter de l'audio à 2 canaux dans une autre pièce (ZONE 3), tout en effectuant une lecture dans la pièce principale (là où cet appareil est situé). Utilisez un câble audio analogique pour raccorder la prise ZONE 3 PRE/ LINE OUT de cette unité et la prise LINE IN de l'amplificateur principal ou de l'amplificateur de puissance dans l'autre pièce. La même source peut être lue simultanément dans la pièce principale et dans la ZONE 3. De même différentes sources peuvent être lues dans les deux pièces.

- La borne ZONE 3 PRE/LINE OUT peut émettre **uniquement** lorsque "Speaker" - "Configuration" dans le menu System Setup (→ [p121](#)) est configuré sur un des réglages suivants.
 - Lorsque "Speaker Channels" est réglé sur "2.1 ch", "3.1 ch", "4.1 ch", ou "5.1 ch"
 - Lorsque "Speaker Channels" est réglé sur "5.1 ch" ou "5.1.2 ch", et "Zone Speaker" est réglé sur "Zone 2/Zone 3"
 - Lorsque "Speaker Channels" est réglé sur "2.1.2 ch", "3.1.2 ch", "4.1.2 ch", ou "5.1.2 ch", et "Bi-Amp" et "Zone Speaker" est réglé sur "No"
- Pour reproduire de l'audio provenant d'un appareil AV raccordé de façon externe sur la ZONE 3, utilisez un câble audio analogique pour le raccordement. Notez que la sortie ZONE 3 n'est pas possible avec un raccordement à l'aide d'un câble HDMI, un câble coaxial numérique ou un câble optique numérique.

Brancher les antennes

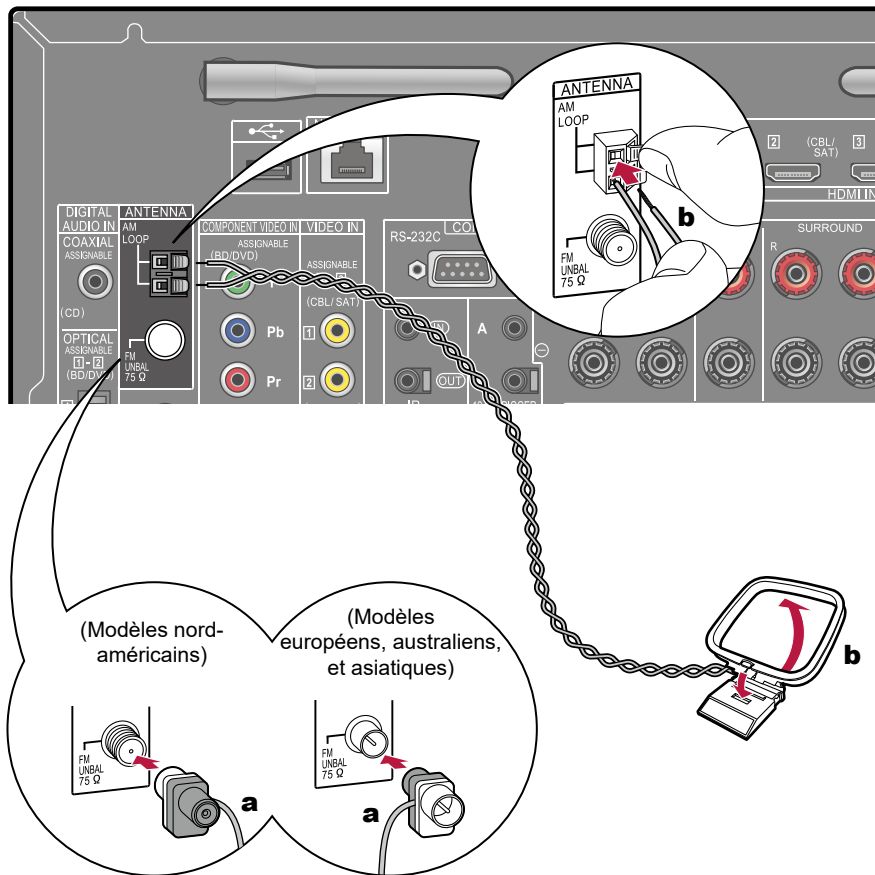

a Antenne FM intérieure, **b** Antenne cadre AM

Raccordez l'antenne à cet appareil, et installez l'antenne dans la meilleure position pour l'écoute lors de la réception de signaux radio. Fixez l'antenne FM intérieure au mur à l'aide de punaises ou de ruban adhésif.

Connexion au réseau

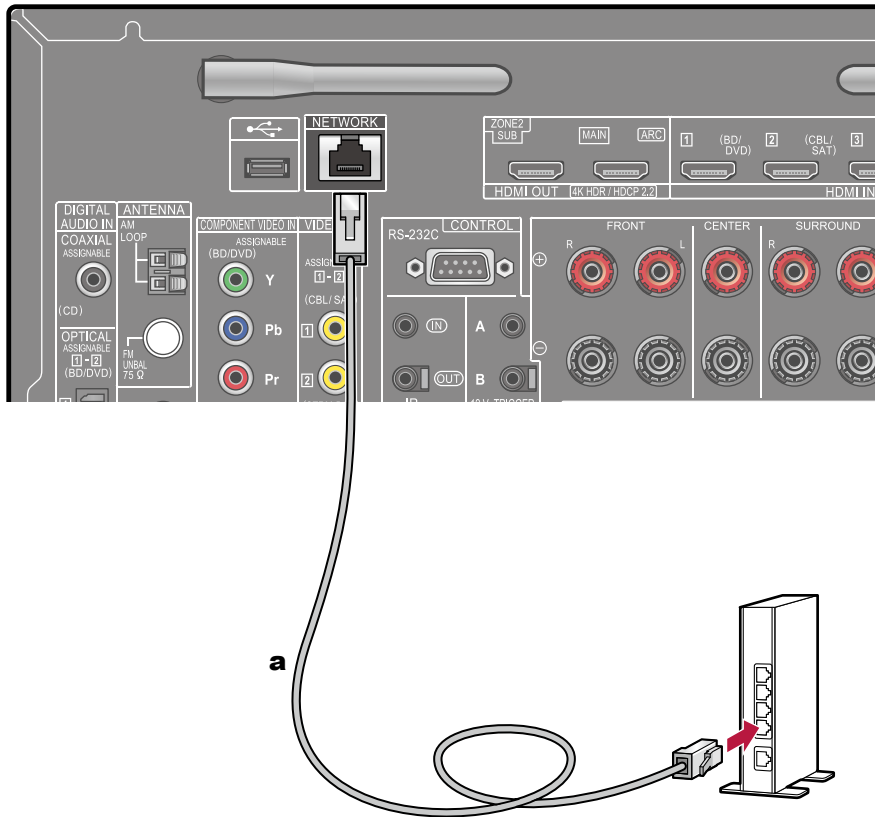

Cet appareil peut être raccordé au réseau à l'aide du LAN filaire ou du Wi-Fi (LAN sans fil). Vous pouvez bénéficier des fonctions réseau comme la radio Internet par connexion réseau. Si vous connectez par LAN filaire, raccordez le routeur et la prise NETWORK avec le câble filaire comme montré sur l'illustration. Pour vous connecter par Wi-Fi, sélectionnez "Wireless" pour "4. Network Connection" dans Initial Setup (→[p157](#)), sélectionnez la méthode de réglage désirée et suivez les instructions à l'écran. Pour la connexion Wi-Fi, dressez l'antenne sans fil pour l'utiliser.

a Câble LAN

Raccordement de Périphériques de Commande Externes

Port IR IN/OUT

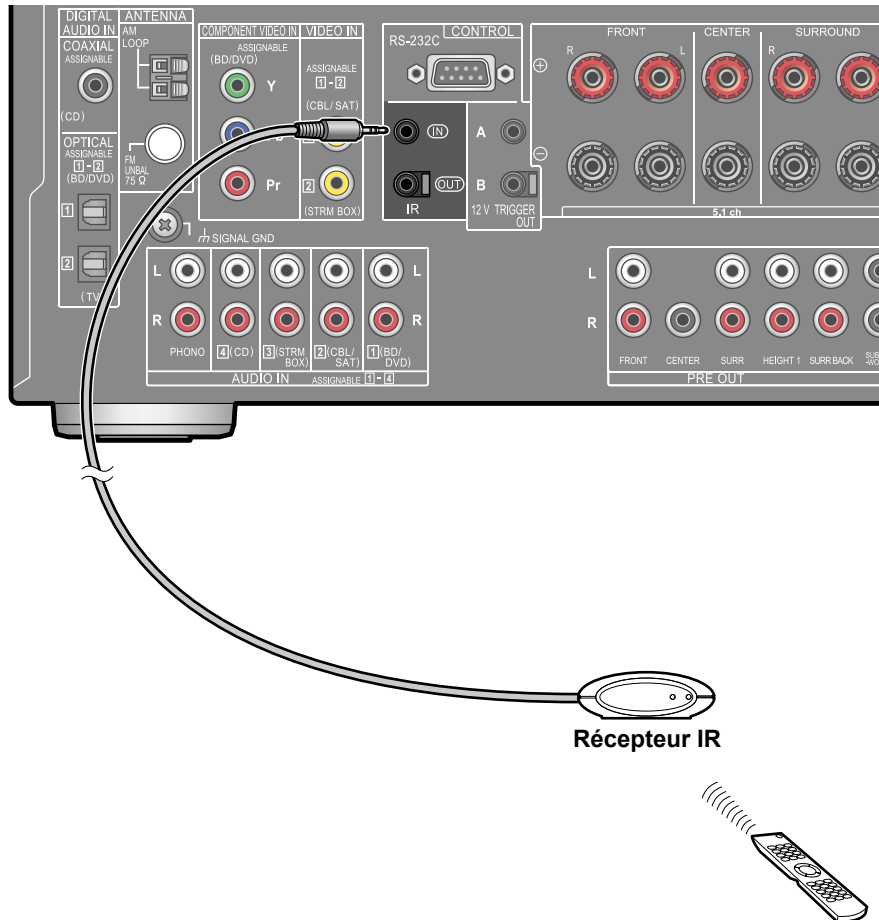

Lors du raccordement d'un ampli-tuner à commande à distance constitué d'un récepteur IR, etc. à cet appareil, opérer avec la télécommande est possible même si le signal de commande à distance est difficile à atteindre (à cause de l'installation dans un meuble, etc.). Il est également possible d'utiliser cet appareil depuis une autre pièce comme la ZONE 2 avec une télécommande, ou d'utiliser d'autres périphériques avec la télécommande en raccordant d'autres périphériques à cet appareil. Pour adopter un ampli-tuner à télécommande, contactez les magasins spécialisés.

- Pour le type de câble requis pour le raccordement, consultez le mode d'emploi, etc. de l'ampli-tuner à commande à distance.

Prise 12V TRIGGER OUT

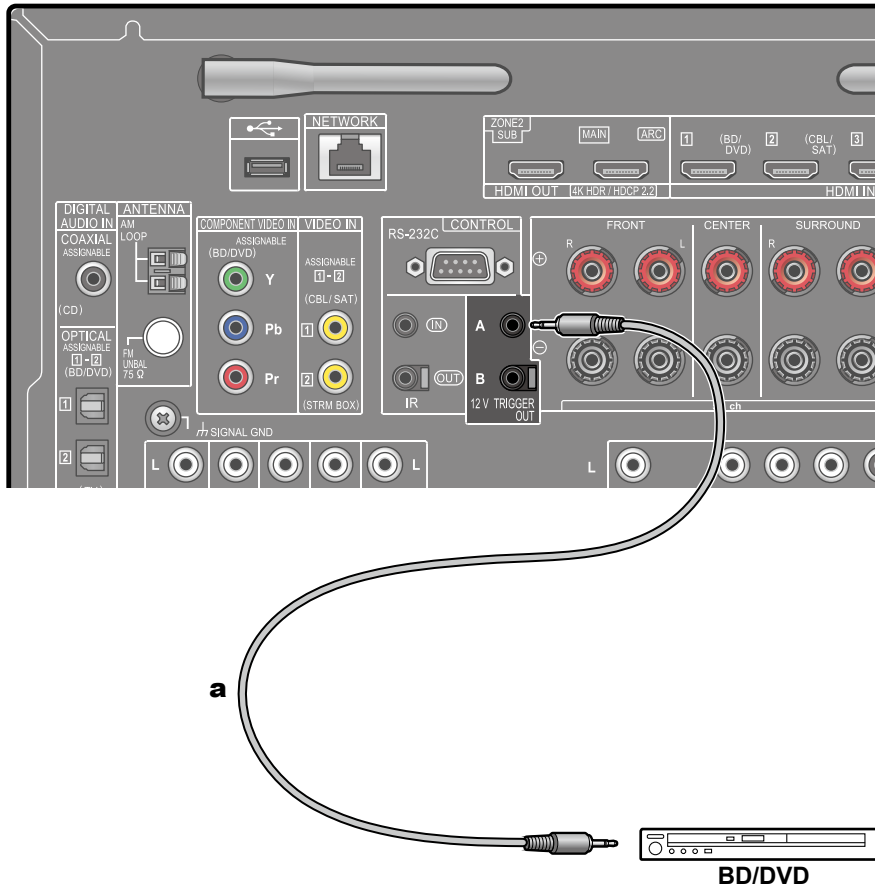

a Câble mini-prise monophonique (ø1/8"/3,5 mm)

Lors du raccordement d'un périphérique équipé d'une prise TRIGGER IN comme un lecteur BD/DVD à cet appareil, il est possible de mettre le périphérique sous tension ou en veille en verrouillant le fonctionnement sur cet appareil. Lorsque l'entrée désirée est sélectionnée sur l'appareil, l'alimentation des commandes liées sera activé avec un signal de commande maximal de 12 V/100 mA émis par la prise 12V TRIGGER OUT A, ou un maximum de 12 V/25 mA en utilisant la prise 12V TRIGGER OUT B. Vous pouvez choisir la zone de sortie du signal de commande en réglant chacune des entrées.

- Pour le raccordement, utilisez un câble mini-prise monophonique (ø1/8"/3,5 mm) sans résistance. N'utilisez pas un câble avec une mini fich stéréo.

Branchement du cordon d'alimentation

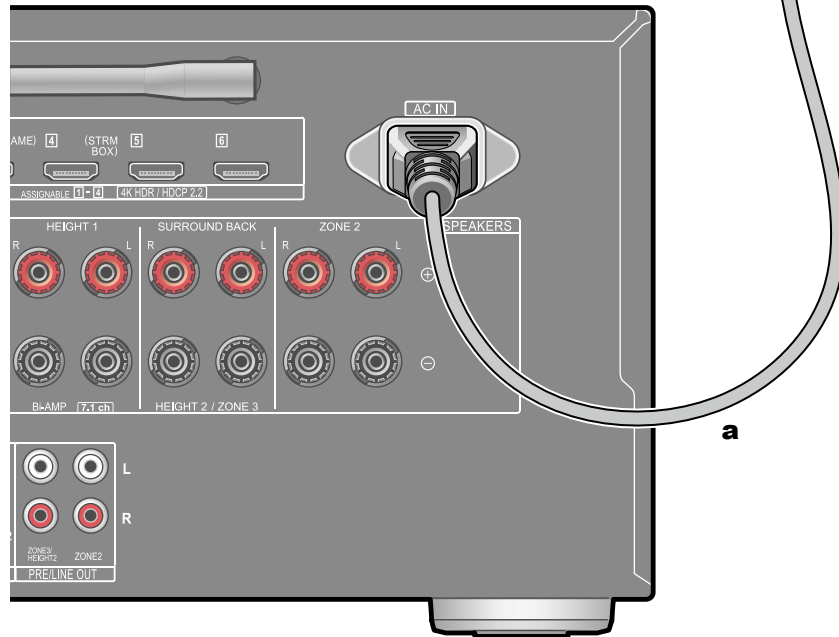
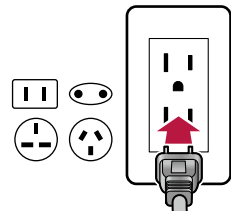

Branchez le cordon d'alimentation une fois que tous les autres raccordements ont été effectués.

- Assurez-vous de raccorder d'abord le cordon d'alimentation au AC IN de l'appareil et ensuite de le raccorder à la prise murale. Débranchez toujours la prise électrique en premier lorsque vous retirez le cordon d'alimentation.

a Cordon d'alimentation

Lecture

Lecture d'un appareil AV	75
Lecture BLUETOOTH®	76
Radio Internet	77
Spotify	79
AirPlay®	80
DTS Play-Fi®	81
FlareConnect™	82
Périphérique de stockage USB	83
Lire des fichiers sur un PC et NAS (Music Server)	86
Play Queue	91
Écoute de la radio AM/FM	93
Multizone	98
Mode d'écoute	103

Lecture d'un appareil AV

Vous pouvez écouter le son provenant des appareils AV tels que des lecteurs de disques Blu-ray avec cet appareil.

- Lorsqu'un téléviseur est raccordé à la prise HDMI OUT SUB, appuyez sur , et sélectionnez "Other" - "HDMI Out" pour basculer entre MAIN et SUB.

Commandes de base

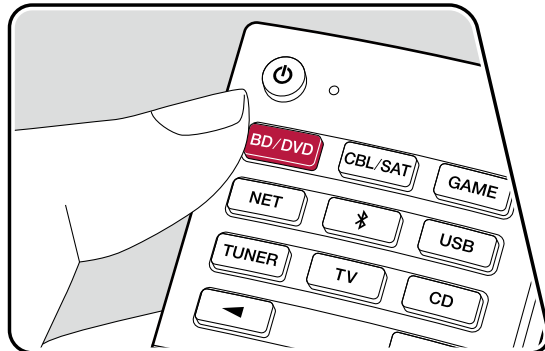
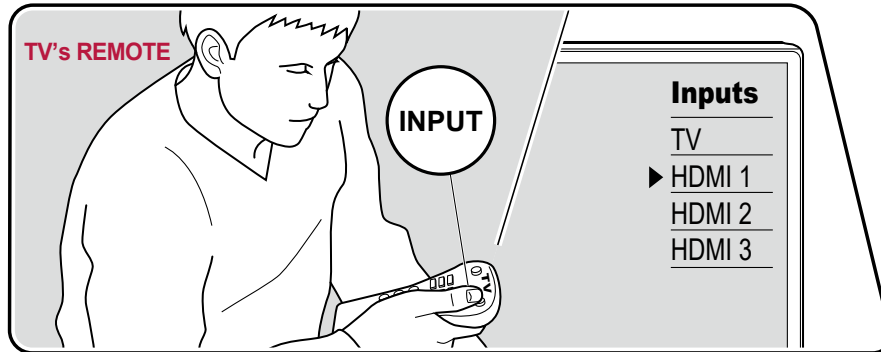

Effectuez la procédure suivante lorsque cet appareil est en marche.

1. Réglez l'entrée du téléviseur sur celle raccordée à l'appareil.
2. Appuyez sur le sélecteur d'entrée portant le même nom que la prise sur laquelle le lecteur est raccordé.

Par exemple, appuyez sur la touche BD/DVD pour lire le lecteur raccordé à la prise BD/DVD. Appuyez sur TV pour écouter le son du téléviseur. Pour lire un périphérique raccordé aux prises STRM BOX, PHONO, HDMI5, HDMI6 ou AUX INPUT HDMI du panneau frontal, appuyez plusieurs fois sur  pour sélectionner l'entrée.

- Lorsque la fonction de liaison CEC marche, l'entrée change automatiquement lorsqu'un téléviseur ou un lecteur conformes CEC est raccordé à cet appareil à l'aide d'un raccordement HDMI.
3. Démarrez la lecture sur l'appareil AV.

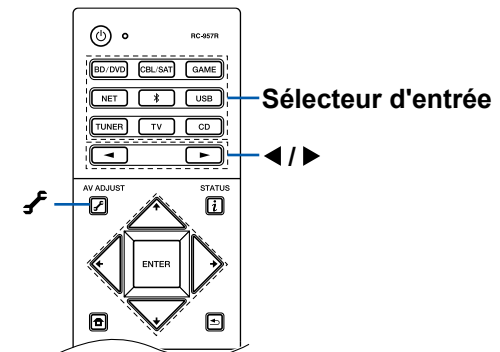

Lecture BLUETOOTH®

Vous pouvez lire à distance l'audio d'un périphérique compatible avec la technologie BLUETOOTH, comme un smartphone.

Commandes de base

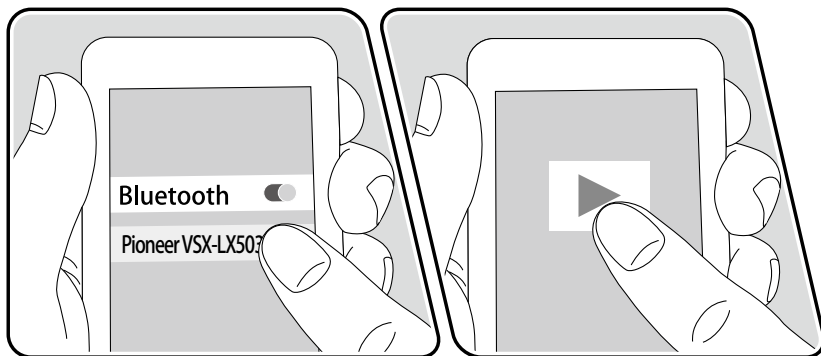
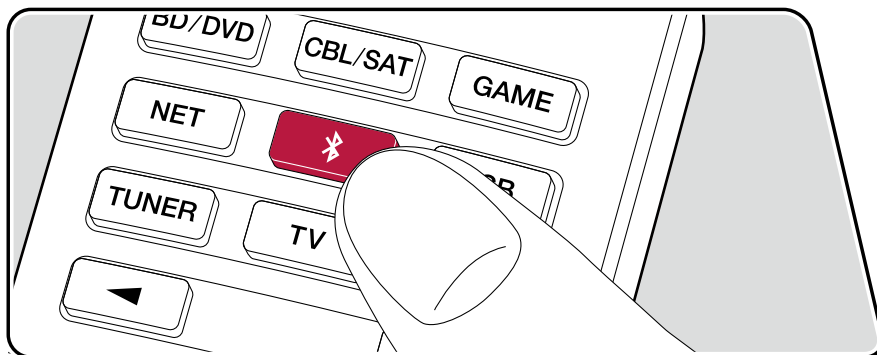

Effectuez la procédure suivante lorsque cet appareil est en marche.

Jumelage

1. Lorsque vous appuyez sur la touche , "Now Pairing..." apparaît sur l'afficheur de cet appareil et le mode appairage s'active.

Now Pairing...

2. Activez (mettez en marche) la fonction BLUETOOTH du périphérique compatible BLUETOOTH, puis sélectionnez cet appareil parmi les périphériques affichés. Si un mot de passe est requis, entrez "0000".
 - Cet appareil s'affiche sous le nom "Pioneer VSX-LX503 XXXXXX". Il est possible de modifier cet afficheur avec la fonction Friendly Name (→[p144](#)) ou l'Pioneer Remote App (peut être utilisé avec iOS ou Android™).
 - Pour connecter un autre périphérique compatible BLUETOOTH, appuyez sur la touche  jusqu'à ce que "Now Pairing..." s'affiche, puis effectuez l'étape 2. Cet appareil peut mémoriser les informations d'appairage de 8 périphériques appairés.
 - La zone de couverture est d'environ 48'/15 m. Notez que la connexion n'est pas toujours garantie avec tous les périphériques compatibles BLUETOOTH.

Lecture

1. Effectuez la procédure de connexion sur le périphérique compatible BLUETOOTH. L'entrée sur cet appareil passe automatiquement sur "BLUETOOTH".
2. Lecture des fichiers musicaux.
Augmentez le volume du périphérique compatible BLUETOOTH jusqu'à un niveau correct.
 - À cause des caractéristiques de la technologie sans fil BLUETOOTH, le son produit par cet appareil peut être légèrement en retard par rapport au son lu par le périphérique compatible BLUETOOTH.

Radio Internet

En connectant cet appareil à un réseau connecté à internet, vous pouvez bénéficier des services de radio Internet comme TuneIn Radio, etc.

- Le réseau doit être connecté à Internet pour avoir accès aux services de radio internet.
- Selon le service de radio Internet, il se peut que l'utilisateur doive s'inscrire d'abord sur l'ordinateur. Pour des détails sur chaque service, visitez le site Web de chaque service.

Lecture

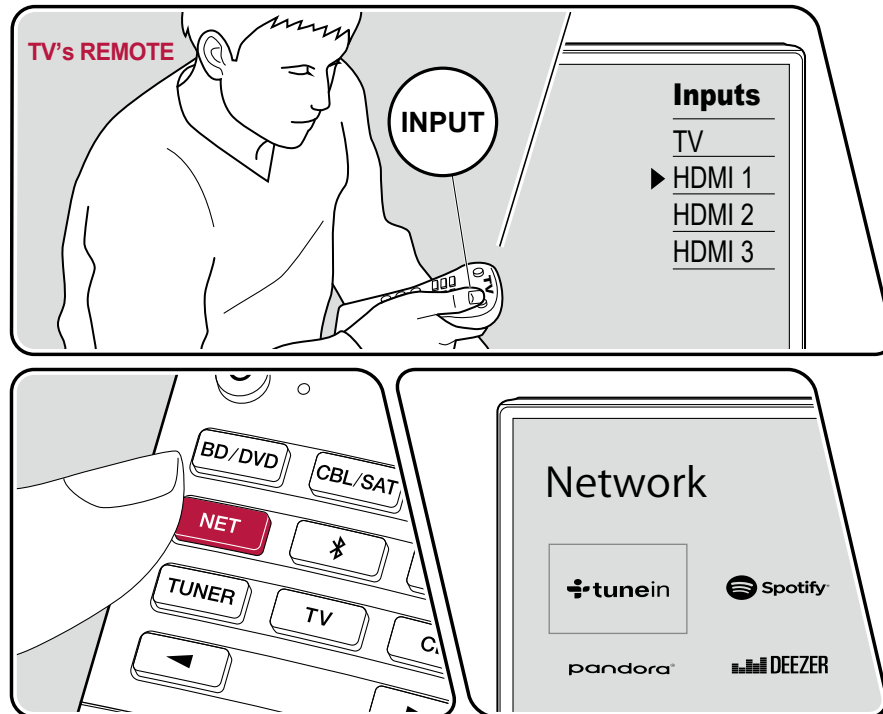

L'illustration affiche une image.

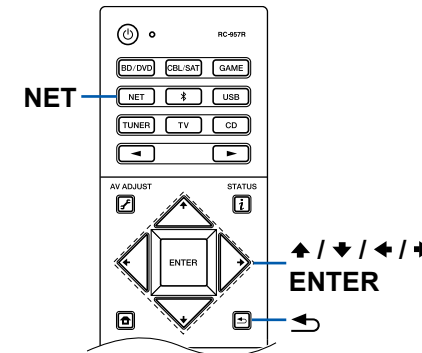

Effectuez la procédure suivante lorsque cet appareil est en marche.

1. Réglez l'entrée du téléviseur sur celle raccordée à l'appareil.
2. Appuyez sur la touche NET pour afficher l'écran de la liste des fonctions réseau sur le téléviseur.
3. Sélectionnez le service de radio Internet préféré grâce au curseur, et appuyez sur ENTER pour valider votre sélection.
4. En suivant les instructions à l'écran, sélectionnez les stations de radio et les programmes en utilisant le curseur, puis appuyez sur ENTER pour écouter.
 - Pour revenir sur l'écran précédent, appuyez sur ↶.



Menu du Service de Radio Internet

Vous pouvez ajouter des stations spécifiques à vos favoris, ou effacer des stations qui ont été ajoutées à vos favoris. Le menu affiché varie selon le service sélectionné.

L'icône  du menu s'affiche lorsqu'une station est en cours de lecture. Une pression sur ENTER permet d'afficher le menu à l'écran lorsque cette icône seulement est affichée. Lorsque plusieurs icônes sont affichées, sélectionnez l'icône  avec le curseur et appuyez sur ENTER.

Informations sur le compte TuneIn Radio

Si vous créez un compte sur le site Web TuneIn Radio (tunein.com) et que vous vous y connectez depuis cet appareil, les stations de radio ou les programmes que vous avez suivis sur le site Web sont ajoutés automatiquement à votre dossier "My Presets" sur l'appareil. Le contenu de "My Presets" s'affiche au niveau suivant dans la structure hiérarchique de TuneIn Radio. Pour afficher une station de radio ajoutée à "My Presets", vous devez vous connecter à TuneIn radio en ouvrant une session depuis l'appareil. Pour ouvrir une session, sélectionnez "Login" - "I have a TuneIn account" dans la liste principale de "TuneIn Radio" sur l'appareil, puis saisissez votre nom d'utilisateur et votre mot de passe.

- Si vous sélectionnez "Login" sur l'appareil, un code d'enregistrement s'affiche. Utiliser ce code permet d'associer le périphérique sur la section My Page du site Web TuneIn Radio afin de pouvoir vous connecter depuis "Login" - "Login with a registration code" sans saisir de nom d'utilisateur et de mot de passe.

Spotify

En raccordant cet appareil au même réseau que des périphériques mobiles, comme un smartphone et une tablette, vous pouvez bénéficier à distance de la musique lue avec Spotify Connect.

- Pour lire Spotify Connect, installez une application Spotify sur votre smartphone ou tablette. Vous aurez également besoin d'obtenir un compte premium Spotify.
 - Pour des détails sur les réglages Spotify, allez sur : www.spotify.com/connect/

Lecture

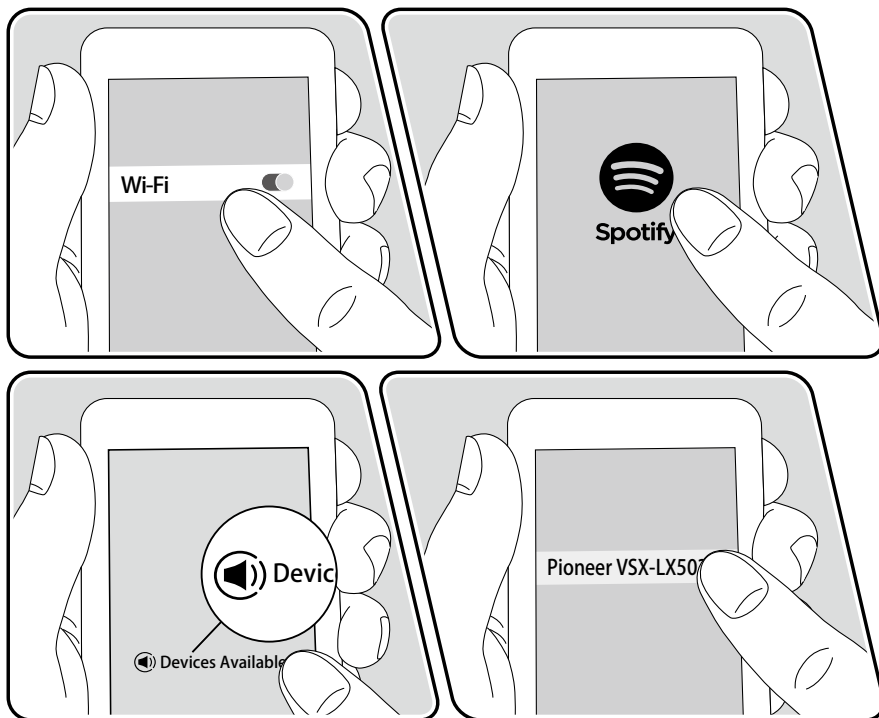

1. Connectez le périphérique mobile au point d'accès auquel cet appareil est connecté via un réseau.
2. Lancez l'application Spotify.
3. Lisez la piste dans l'application Spotify, basculez sur l'écran servant à contrôler la lecture, puis touchez "Devices Available" au bas de l'écran.
4. Sélectionnez cet appareil.
5. Cet appareil s'allume automatiquement, l'entrée passe automatiquement sur NET et Spotify démarre la diffusion en flux.
 - Si "System Setup" - "Hardware" - "Power Management" - "Network Standby" est réglé sur "Off" dans le menu Accueil, mettez en marche l'appareil manuellement et appuyez sur la touche NET de la télécommande. Dans le réglage d'usine par défaut, la fonctionnalité Network Standby (→p131) est réglée sur On.

Remarques lors de l'utilisation de la fonction multizone

- Pour profiter de la musique de Spotify dans une autre pièce, sélectionnez manuellement NET comme entrée de l'autre pièce. Puis, sélectionnez cet appareil avec l'application Spotify.
- Le réglage du volume à l'aide de l'application Spotify est possible pour les enceintes raccordées aux bornes enceinte ZONE ou lorsque le volume du son du périphérique situé dans l'autre pièce est configuré pour qu'il se règle avec cet appareil. Réglez le volume sur le périphérique audio situé dans l'autre pièce dans tous les autres cas.
- Pour bénéficier de la musique de Spotify dans la pièce principale après l'avoir écoutée dans une autre pièce, changez l'entrée de la pièce principale sur NET.

AirPlay®

En raccordant cet appareil au même réseau que des périphériques iOS, comme un iPhone®, un iPod touch® et un iPad®, vous pouvez bénéficier à distance des fichiers musicaux sur les périphériques iOS.

- Mettez à jour la version OS de votre périphérique iOS.
- Il pourrait y avoir des différences avec les écrans des opérations et la manière dont les commandes sont effectuées sur un périphérique iOS en fonction de la version iOS. Pour plus de détails, consultez le mode d'emploi du périphérique iOS.

Commandes de base

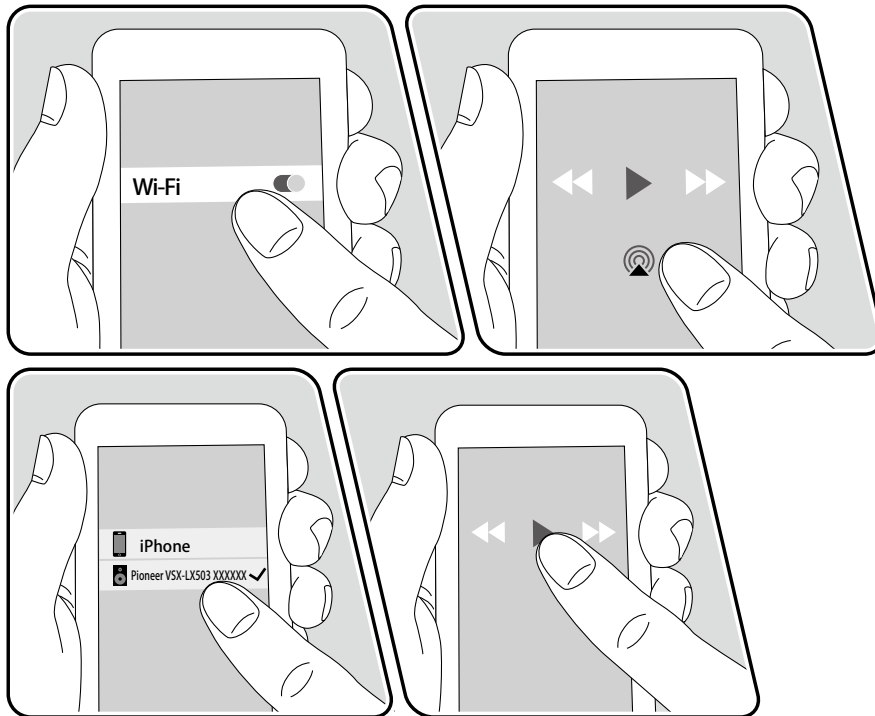

p. ex., iOS 10

1. Connectez le périphérique iOS au point d'accès auquel cet appareil est connecté via un réseau.
2. Touchez l'icône AirPlay  présente sur l'écran de lecture de l'application musicale du périphérique iOS et sélectionnez cet appareil parmi les périphériques affichés.
3. Lisez le fichier musical sur le périphérique iOS.
 - Si "System Setup" - "Hardware" - "Power Management" - "Network Standby" est réglé sur "Off" dans le menu Accueil, mettez en marche l'appareil manuellement et appuyez sur la touche NET de la télécommande. Dans le réglage d'usine par défaut, la fonctionnalité Network Standby (→[p131](#)) est réglée sur On.
 - À cause des caractéristiques de la technologie sans fil AirPlay, le son produit par cet appareil peut être légèrement en retard par rapport au son lu par le périphérique compatible AirPlay.

Vous pouvez également lire les fichiers musicaux sur un PC équipé d'iTunes. (Ver. 10.2 ou ultérieure). Avant d'effectuer cette action, vérifiez que cet appareil et le PC sont connectés au même réseau. Puis, appuyez sur NET de cet appareil. Ensuite, cliquez sur l'icône AirPlay  dans iTunes, sélectionnez cet appareil parmi les périphériques affichés et démarrez la lecture d'un fichier musical.

DTS Play-Fi®



<https://play-fi.com/>

Lors du raccordement de cet appareil au même réseau que des périphériques mobiles, comme un smartphone et une tablette, vous pouvez bénéficier à distance de la musique lue sur le périphérique mobile. Il est possible de lire la musique provenant d'un service de distribution en flux ou la musique d'une bibliothèque musicale sur un périphérique mobile. Cette fonction supporte également une liste de lecture sur iTunes. De même, raccorder plusieurs enceintes supportant DTS Play-Fi sur le même réseau rendra possible "Group playback" qui permet de lire la même musique dans différentes pièces de la maison. Pour bénéficier de cette fonction, téléchargez Pioneer Music Control App (disponible sur iOS ou Android™).



Lecture

1. Télécharger Pioneer Music Control App avec votre périphérique mobile.
http://intl.pioneer-audiovisual.com/playfi/app_p.html



2. Connectez le périphérique mobile au réseau auquel cet appareil est connecté.
3. Lancer Pioneer Music Control App permet d'afficher automatiquement les périphériques compatibles.
4. Sélectionnez le périphérique parmi les périphériques compatibles. Une liste d'applications, comme les services de distribution de musique en flux, s'affiche. Sélectionnez le contenu à lire, et effectuez les commandes selon les instructions à l'écran.

- Si "System Setup" - "Hardware" - "Power Management" - "Network Standby" est réglé sur "Off" dans le menu Accueil, mettez en marche l'appareil manuellement et appuyez sur la touche NET de la télécommande. Dans le réglage d'usine par défaut, la fonctionnalité Network Standby (→p131) est réglée sur On.
- Pour les commandes détaillées et la FAQ, visitez l'URL suivante.
http://intl.pioneer-audiovisual.com/playfi/info_p.html
- Afin d'utiliser un service de distribution en flux, il se peut que l'utilisateur doive s'inscrire d'abord.
- Cet appareil ne prend pas en charge les fonctions DTS Play-Fi suivantes.
 - Spotify
 - Son surround sans fil
 - Retransmission Line In
 - Radio Internet
 - Écoute critique
 - Appairage d'enceintes stéréo L/R
- Certains des réglages dans "Menu configuration" ne peuvent pas être modifiés sur cet appareil. Pour les modifier, annulez la connexion de cet appareil depuis l'application.
- Les modes d'écoute ne peuvent pas être sélectionnés pendant la lecture.

FlareConnect™



Lors du téléchargement de Pioneer Remote App (disponible sur iOS ou Android™) sur des périphériques mobiles, comme un smartphone et une tablette, vous pouvez bénéficier de la lecture de groupe qui lit la même musique sur différents produits audio prenant en charge la fonction FlareConnect. Vous pouvez lire l'audio de périphériques de lecture externes raccordés à chaque produit, la musique d'un service de radio Internet ou d'audio de réseau comme un service de distribution en flux de musique, et la musique présente dans la bibliothèque musicale d'un périphérique mobile.

Lecture

1. Raccordez cet appareil et les autres périphériques prenant en charge FlareConnect au même réseau.
2. Téléchargez Pioneer Remote App sur l'App Store ou le Google Play™ Store.
3. Connectez le périphérique mobile au réseau auquel cet appareil est connecté.
4. Lancer Pioneer Remote App permet de reconnaître automatiquement les périphériques compatibles.
5. Sélectionnez l'écran du périphérique compatible à commander, et touchez l'icône Group en bas de l'écran.
6. Cochez la case du produit audio sur lequel vous souhaitez jouer la même musique.
7. Sélectionnez le contenu à lire, et opérez selon les instructions à l'écran.
 - Si "System Setup" - "Hardware" - "Power Management" - "Network Standby" est réglé sur "Off" dans le menu Accueil, mettez en marche l'appareil manuellement et appuyez sur la touche NET de la télécommande. Dans le réglage d'usine par défaut, la fonctionnalité Network Standby (→p131) est réglée sur On. Pour les autres périphériques, vérifiez leurs modes d'emploi respectifs.

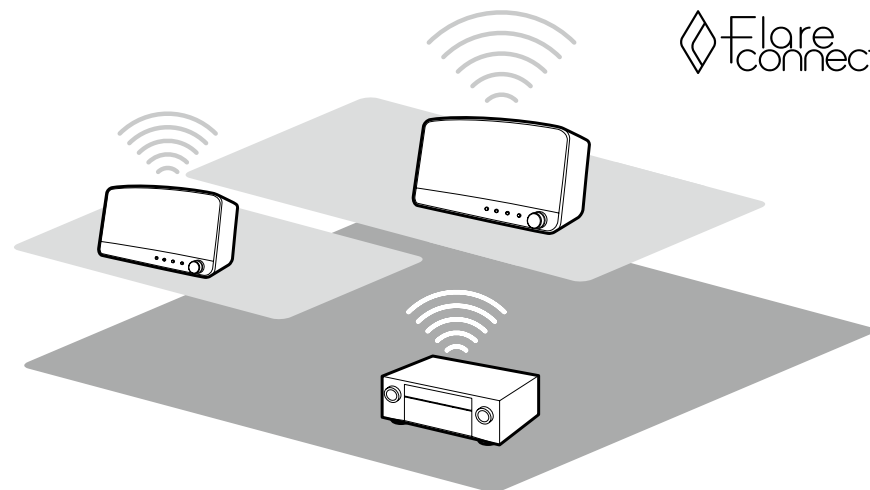

L'illustration affiche une image.

Périphérique de stockage USB

Vous pouvez lire des fichiers musicaux stockés sur un périphérique de stockage USB.

Commandes de base

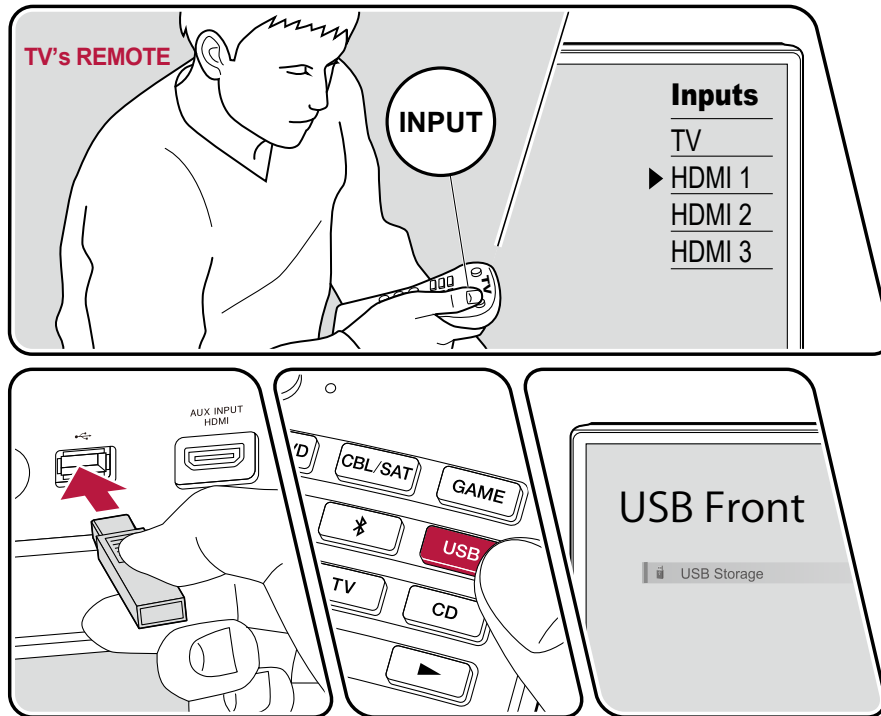

L'illustration affiche une image.

Effectuez la procédure suivante lorsque cet appareil est en marche.

1. Réglez l'entrée du téléviseur sur celle raccordée à l'appareil.
2. Branchez votre périphérique de stockage USB contenant les fichiers de musique au port USB situé sur le panneau frontal ou le panneau arrière de cet appareil.
3. Appuyez sur USB et sélectionnez "USB Front" ou "USB Rear".
 - Si le témoin "USB" clignote sur l'afficheur, vérifiez si le périphérique de stockage USB est branché correctement.
 - Ne débranchez pas le périphérique de stockage USB pendant que "Connecting..." est affiché sur l'afficheur. Cela risque d'entraîner la corruption des données ou un mauvais fonctionnement.
4. Appuyez sur ENTER sur l'écran suivant. La liste des dossiers et des fichiers de musique sur le périphérique de stockage USB s'affiche. Sélectionnez le dossier à l'aide des curseurs et appuyez sur ENTER pour confirmer votre sélection.
5. Avec les curseurs, sélectionnez le fichier de musique, puis appuyez sur ENTER pour lancer la lecture.

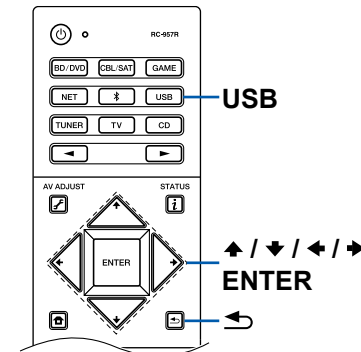

- Pour revenir sur l'écran précédent, appuyez sur ↩.
- Pour afficher le titre de l'album, le nom de l'artiste et de la pochette d'un fichier au format WAV, créez une structure de dossier et des noms de fichiers comme indiqué ci-dessous lors de la sauvegarde de fichiers musicaux. Il est possible d'afficher la pochette en enregistrant un fichier .jpg à afficher sur l'écran dans le dossier du niveau inférieur. Notez qu'un fichier .jpg au volume important peut mettre du temps à s'afficher, ou peut ne pas s'afficher.

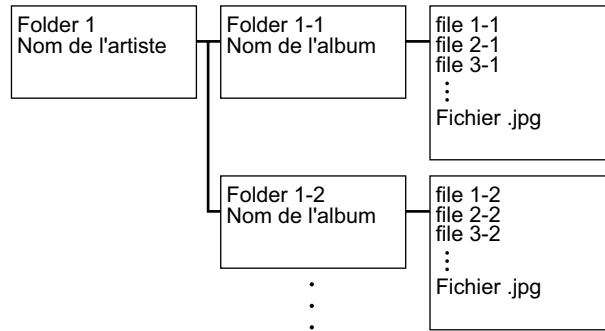

- Les caractères qui ne peuvent pas être affichés sur cet appareil sont remplacés par des "*"
- Le port USB de cet appareil est conforme à la norme USB 2.0. La vitesse de transfert peut être insuffisante pour certains des contenus que vous lisez, ce qui peut causer des coupures du son, etc.
- Notez que cette commande n'est pas toujours garantie pour tous les périphériques de stockage USB.
- Cet appareil peut utiliser les périphériques de stockage USB conformes à la norme USB MSC. De même le format des périphériques de stockage USB supporte les formats de système de fichier FAT16 ou FAT32.

□ Périphérique et formats pris en charge (→[p85](#))

Périphérique et formats pris en charge

Configuration requise du périphérique de stockage USB

- Cet appareil peut utiliser les périphériques de stockage USB conformes à la norme USB MSC.
- Le format des périphériques de stockage USB supporte les formats de système de fichier FAT16 ou FAT32.
- Si le périphérique de stockage USB a été partitionné, chaque section sera considérée comme étant un périphérique indépendant.
- Vous pouvez prendre en charge jusqu'à 20 000 pistes par dossier, et les dossiers peuvent être imbriqués jusqu'à 16 niveaux de profondeur.
- Les concentrateurs USB et les périphériques de stockage USB avec des fonctions de concentrateur ne sont pas pris en charge. Ne branchez pas ces périphériques à l'appareil.
- Les périphériques de stockage USB avec des fonctions de sécurité ne sont pas pris en charge sur cet appareil.
- Si un adaptateur secteur est fourni avec le périphérique de stockage USB, raccordez l'adaptateur secteur, et utilisez-le avec une prise domestique.
- Les médias insérés dans le lecteur de carte USB peuvent ne pas être disponibles dans cette fonction. De plus, en fonction du périphérique de stockage USB, une lecture correcte du contenu peut être impossible.
- Lorsqu'un périphérique de stockage USB est utilisé, notre société décline toute responsabilité pour la perte ou la modification des données sauvegardées sur un périphérique de stockage USB, ou le dysfonctionnement du périphérique de stockage USB. Nous vous recommandons de sauvegarder à l'avance les données sauvegardées sur un périphérique de stockage USB.

Formats audio pris en charge

Cet appareil prend en charge les formats de fichiers musicaux suivants. Notez que les fichiers sonores protégés par droits d'auteur ne peuvent pas être lus sur cet appareil.

MP3 (.mp3/.MP3) :

- Formats pris en charge : MPEG-1/MPEG-2 Audio Layer 3
- Taux d'échantillonnage pris en charge : 44,1 kHz, 48 kHz
- Débits binaires pris en charge : Entre 8 kbps, 320 kbps et VBR

WMA (.wma/.WMA) :

- Taux d'échantillonnage pris en charge : 44,1 kHz, 48 kHz
- Débits binaires pris en charge : Entre 5 kbps, 320 kbps et VBR
- Les formats WMA Pro/Voice/WMA Lossless ne sont pas pris en charge.

WAV (.wav/.WAV) :

Les fichiers WAV contiennent des données audio numériques PCM non compressées.

- Taux d'échantillonnage pris en charge : 44,1 kHz, 48 kHz, 88,2 kHz, 96 kHz, 176,4 kHz, 192 kHz
- Bits de quantification : 8 bits, 16 bits, 24 bits

AIFF (.aiff/.aif/.AIFF/.AIF) :

Les fichiers AIFF contiennent des données audio numériques PCM non compressées.

- Taux d'échantillonnage pris en charge : 44,1 kHz, 48 kHz, 88,2 kHz, 96 kHz, 176,4 kHz, 192 kHz
- Bits de quantification : 8 bits, 16 bits, 24 bits

AAC (.aac/.m4a/.mp4/.3gp/.3g2/.AAC/.M4A/.MP4/.3GP/.3G2) :

- Formats pris en charge : MPEG-2/MPEG-4 Audio
- Taux d'échantillonnage pris en charge : 44,1 kHz, 48 kHz, 88,2 kHz, 96 kHz
- Débits binaires pris en charge : Entre 8 kbps, 320 kbps et VBR

FLAC (.flac/.FLAC) :

- Taux d'échantillonnage pris en charge : 44,1 kHz, 48 kHz, 88,2 kHz, 96 kHz, 176,4 kHz, 192 kHz
- Bits de quantification : 8 bits, 16 bits, 24 bits

Apple Lossless (.m4a/.mp4/.M4A/.MP4) :

- Taux d'échantillonnage pris en charge : 44,1 kHz, 48 kHz, 88,2 kHz, 96 kHz, 176,4 kHz, 192 kHz
- Bits de quantification : 16 bits, 24 bits

DSD (.dsf/.dff/.DSF/.DFF) :

- Formats pris en charge : DSF/DSDIFF
- Taux d'échantillonnage pris en charge : 2,8 MHz, 5,6 MHz, 11,2 MHz

Dolby TrueHD (.vr/.mlp/.VR/.MLP) :

- Taux d'échantillonnage pris en charge : 44,1 kHz, 48 kHz, 88,2 kHz, 96 kHz, 176,4 kHz, 192 kHz
- Lors de la lecture de fichiers enregistrés avec VBR (débit binaire variable), les temps de lecture peuvent ne pas s'afficher correctement.
- Cet appareil prend en charge la lecture sans intervalle du périphérique de stockage USB dans les conditions suivantes.
Lorsque les fichiers WAV, FLAC et Apple Lossless sont lus en continu avec le même format, fréquence d'échantillonnage, nombre de canaux et débit binaire de quantification.

Lire des fichiers sur un PC et NAS (Music Server)

La lecture en flux des fichiers de musique présents sur les ordinateurs ou dispositifs NAS du réseau domestique connectés au même réseau que cet appareil est prise en charge.

- Les serveurs réseau compatibles avec cet appareil sont des ordinateurs ayant des fonctionnalités de serveur comme Windows Media® Player 11 ou 12 installées, ou les NAS compatibles avec la fonctionnalité réseau domestique. Vous devez effectuer au préalable certains réglages sur votre ordinateur pour utiliser Windows Media® Player 11 ou 12. Notez qu'avec les ordinateurs, seuls les fichiers de musique mémorisés dans la bibliothèque de Windows Media® Player peuvent être lus.

Réglages de Windows Media® Player

Sur Windows Media® Player 11

1. Mettez en marche votre PC et lancez Windows Media® Player 11.
2. Dans le menu "Library", sélectionnez "Media Sharing" pour afficher une boîte de dialogue.
3. Sélectionnez la case à cocher "Share my media", puis cliquez sur "OK" pour afficher les périphériques compatibles.
4. Sélectionnez cet appareil, puis cliquez sur "Allow".
 - Un clic permet de cocher l'icône correspondante.
5. Cliquez sur "OK" pour fermer la boîte de dialogue.
 - En fonction de la version de Windows Media® Player, les nom des éléments peuvent varier par rapport à la description ci-dessus.

Sur Windows Media® Player 12

1. Mettez en marche votre PC et lancez Windows Media® Player 12.
2. Dans le menu "Stream", sélectionnez "Turn on media streaming" pour afficher une boîte de dialogue.
 - Si la diffusion en flux multimédia est déjà activée, sélectionnez "More streaming options..." dans le menu "Stream" pour afficher la liste des périphériques de lecture présents sur le réseau, puis passez à l'étape 4.
3. Cliquez sur "Turn on media streaming" pour afficher la liste des périphériques de lecture présents sur le réseau.
4. Sélectionnez cet appareil dans "Media streaming options" et vérifiez qu'il est réglé sur "Allow".

5. Cliquez sur "OK" pour fermer la boîte de dialogue.
 - En fonction de la version de Windows Media® Player, les nom des éléments peuvent varier par rapport à la description ci-dessus.

□ **Lecture** (→ [p87](#))

Lecture

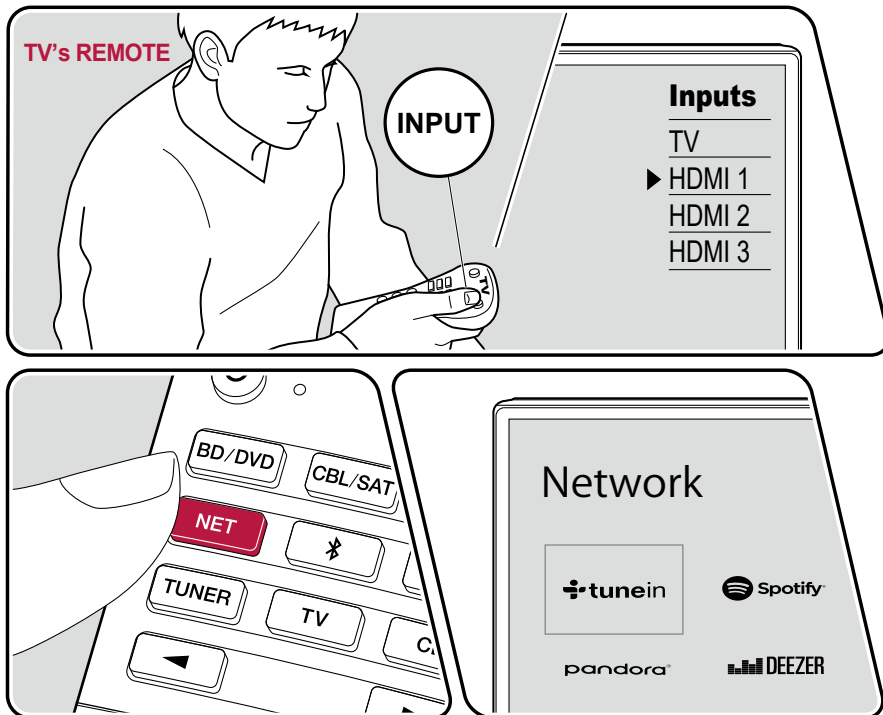

L'illustration affiche une image.

Effectuez la procédure suivante lorsque cet appareil est en marche.

1. Réglez l'entrée du téléviseur sur celle raccordée à l'appareil.
2. Démarrez le serveur (Windows Media® Player 11, Windows Media® Player 12, ou le périphérique NAS) contenant les fichiers musicaux à lire.
3. Assurez-vous que l'ordinateur ou le NAS est correctement connecté au même réseau que cet appareil.
4. Appuyez sur NET pour afficher l'écran de la liste des services réseau.
 - Si le témoin "NET" sur l'afficheur clignote, l'appareil n'est pas correctement connecté au réseau. Vérifiez la connexion.

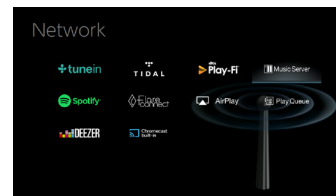

5. Avec les curseurs, sélectionnez "Music Server", puis appuyez sur ENTER.
6. Sélectionnez le serveur cible avec les curseurs et appuyez sur ENTER pour afficher l'écran de la liste des éléments.
 - Cet appareil ne peut pas accéder aux photos et vidéos stockées sur les serveurs.

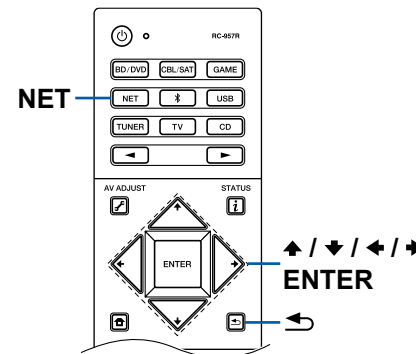

- En fonction du serveur et des paramètres de partage, le contenu enregistré sur le serveur peut ne pas être affiché.
7. Avec les curseurs, sélectionnez le fichier de musique à lire, puis appuyez sur ENTER pour lancer la lecture.
 - Si "No Item" s'affiche à l'écran, vérifiez si le réseau est connecté correctement.
 - Pour revenir sur l'écran précédent, appuyez sur ↩.
 - Pour les fichiers de musique sur un serveur, il peut y avoir jusqu'à 20 000 pistes par dossier, et les dossiers peuvent être imbriqués jusqu'à 16 niveaux de profondeur.
 - En fonction du type de serveur média, l'appareil peut ne pas le reconnaître, ou ne pas être capable de lire les fichiers de musique.

Recherche de fichiers musicaux à sélectionner

Si le serveur que vous utilisez prend en charge les fonctions de recherche, il est possible d'utiliser la fonction de recherche suivante.

Effectuez la procédure suivante avec les serveurs disponibles affichés à l'aide de Music Server.

1. Avec ▲ / ▼, sélectionnez le serveur contenant les fichiers musicaux que vous souhaitez lire, et sélectionnez ENTER.
2. Avec ▲ / ▼, sélectionnez le dossier Recherche, et appuyez sur ENTER.
Le dossier Recherche contient les trois dossiers suivants.
 - "Search by Artist" : À sélectionner pour la recherche par nom d'artiste.
 - "Search by Album" : À sélectionner pour la recherche par titre d'album.
 - "Search by Track" : À sélectionner pour la recherche par titre de piste.
3. Avec ▲ / ▼, sélectionnez le dossier, et appuyez sur ENTER.
4. Saisissez un chaîne de caractères à rechercher, et appuyez sur ENTER.
Le résultat de la recherche s'affiche alors.
5. Avec ▲ / ▼, sélectionnez les fichiers musicaux à lire, et sélectionnez ENTER.

Contrôler la lecture à distance à partir d'un PC

Vous pouvez utiliser cet appareil pour lire des fichiers musicaux stockés sur votre ordinateur en utilisant l'ordinateur à l'intérieur de votre réseau domestique. Cet appareil prend en charge la lecture à distance via Windows Media® Player 12. Pour utiliser la fonction de lecture à distance de cet appareil avec Windows Media® Player 12, ce dernier doit être configuré à l'avance.

Réglage PC

1. Mettez en marche votre PC et lancez Windows Media® Player 12.
2. Dans le menu "Stream", sélectionnez "Turn on media streaming" pour afficher une boîte de dialogue.
 - Si la diffusion en flux multimédia est déjà activée, sélectionnez "More streaming options..." dans le menu "Stream" pour afficher la liste des périphériques de lecture présents sur le réseau, puis passez à l'étape 4.
3. Cliquez sur "Turn on media streaming" pour afficher la liste des périphériques de lecture présents sur le réseau.
4. Sélectionnez cet appareil dans "Media streaming options" et vérifiez qu'il est réglé sur "Allow".
5. Cliquez sur "OK" pour fermer la boîte de dialogue.
6. Ouvrez le menu "Stream" et vérifiez que "Allow remote control of my Player..." est coché.
 - En fonction de la version de Windows Media® Player, les nom des éléments peuvent varier par rapport à la description ci-dessus.

Lecture à distance

1. Mettez sous tension l'alimentation de l'appareil.
2. Mettez en marche votre PC et lancez Windows Media® Player 12.
3. Sélectionnez avec un clic droit le fichier de musique à lire avec Windows Media® Player 12.
 - Pour lire un fichier de musique à distance sur un autre serveur, ouvrez le serveur cible à partir de "Other Libraries" et sélectionnez le fichier de musique à lire.
4. Sélectionnez cet appareil dans "Play to" pour ouvrir la fenêtre "Play to" de Windows Media® Player 12 et démarrez la lecture sur l'appareil.
 - Si votre PC fonctionne sous Windows® 8.1, cliquez sur "Play to", puis sélectionnez cet appareil. Si votre PC fonctionne sous Windows® 10, cliquez sur "Cast to Device" et sélectionnez cet appareil. Des actions sont possibles pendant la lecture à distance à partir de la fenêtre "Play to" du PC. L'écran de lecture s'affiche sur le téléviseur connecté à la sortie HDMI.
5. Réglez le volume à l'aide de la barre de volume dans la fenêtre "Play to".
 - Quelquefois, le volume affiché dans la fenêtre de lecture à distance peut être différent de celui affiché sur l'afficheur de l'appareil.
 - Lorsque le volume est modifié sur l'appareil, la valeur n'est pas répercutée dans la fenêtre "Play to".

- Cet appareil ne peut pas lire des fichiers de musique à distance dans les conditions suivantes.
 - Il utilise un service de réseau.
 - Il lit un fichier de musique sur un périphérique de stockage USB.
- En fonction de la version de Windows Media® Player, les nom des éléments peuvent varier par rapport à la description ci-dessus.

□ **Formats audio pris en charge (→[p90](#))**

Formats audio pris en charge

Cet appareil prend en charge les formats de fichiers musicaux suivants.
La lecture à distance des formats FLAC et DSD n'est pas prise en charge.

MP3 (.mp3/.MP3) :

- Formats pris en charge : MPEG-1/MPEG-2 Audio Layer 3
- Taux d'échantillonnage pris en charge : 44,1 kHz, 48 kHz
- Débits binaires pris en charge : Entre 8 kbps, 320 kbps et VBR

WMA (.wma/.WMA) :

- Taux d'échantillonnage pris en charge : 44,1 kHz, 48 kHz
- Débits binaires pris en charge : Entre 5 kbps, 320 kbps et VBR
- Les formats WMA Pro/Voice/WMA Lossless ne sont pas pris en charge

WAV (.wav/.WAV) :

Les fichiers WAV contiennent des données audio numériques PCM non compressées.

- Taux d'échantillonnage pris en charge : 44,1 kHz, 48 kHz, 88,2 kHz, 96 kHz, 176,4 kHz, 192 kHz
- Bits de quantification : 8 bits, 16 bits, 24 bits

AIFF (.aiff/.aif/.AIFF/.AIF) :

Les fichiers AIFF contiennent des données audio numériques PCM non compressées.

- Taux d'échantillonnage pris en charge : 44,1 kHz, 48 kHz, 88,2 kHz, 96 kHz, 176,4 kHz, 192 kHz
- Bits de quantification : 8 bits, 16 bits, 24 bits

AAC (.aac/.m4a/.mp4/.3gp/.3g2/.AAC/.M4A/.MP4/.3GP/.3G2) :

- Formats pris en charge : MPEG-2/MPEG-4 Audio
- Taux d'échantillonnage pris en charge : 44,1 kHz, 48 kHz, 88,2 kHz, 96 kHz
- Débits binaires pris en charge : Entre 8 kbps, 320 kbps et VBR

FLAC (.flac/.FLAC) :

- Taux d'échantillonnage pris en charge : 44,1 kHz, 48 kHz, 88,2 kHz, 96 kHz, 176,4 kHz, 192 kHz
- Bits de quantification : 8 bits, 16 bits, 24 bits

LPCM (PCM linéaire) :

- Taux d'échantillonnage pris en charge : 44,1 kHz, 48 kHz
- Bits de quantification : 16 bits

Apple Lossless (.m4a/.mp4/.M4A/.MP4) :

- Taux d'échantillonnage pris en charge : 44,1 kHz, 48 kHz, 88,2 kHz, 96 kHz
- Bits de quantification : 16 bits, 24 bits

DSD (.dsf/.dff/.DSF/.DFF) :

- Formats pris en charge : DSF/DSDIFF
- Taux d'échantillonnage pris en charge : 2,8 MHz, 5,6 MHz, 11,2 MHz
- Lors de la lecture de fichiers enregistrés avec VBR (débit binaire variable), les temps de lecture peuvent ne pas s'afficher correctement.
- La lecture à distance ne prend pas en charge la lecture sans intervalle.

Play Queue



Lors du téléchargement de Pioneer Remote App (disponible sur iOS ou Android™) sur des périphériques mobiles, comme un smartphone et une tablette, vous pouvez sauvegarder votre liste de lecture favorite (informations Play Queue) parmi les fichiers musicaux enregistrés dans le périphérique de stockage USB connecté à cet appareil et les fichiers musicaux enregistrés dans l'ordinateur ou le NAS connecté au même réseau que cet appareil et vous pouvez lire la musique sur la liste de lecture. Les informations Play Queue sont effectives jusqu'à ce que le cordon d'alimentation de l'appareil soit débranché de la prise.

Configuration initiale

1. Raccordez cet appareil à votre réseau domestique avec les réglages réseau sur cet appareil.
2. Téléchargez Pioneer Remote App sur l'App Store ou le Google Play™ Store.
3. Connectez le périphérique mobile au réseau auquel cet appareil est connecté.
4. Lancez Pioneer Remote App, et sélectionnez cet appareil.

Ajouter des informations Play Queue

1. Sélectionnez l'entrée "INPUT" sur l'écran de l'application, et touchez l'icône "USB". Ou, sélectionnez l'entrée "NET", et touchez l'icône "USB" ou l'icône "Music Server". (En fonction du modèle, les noms d'icônes peuvent varier.)

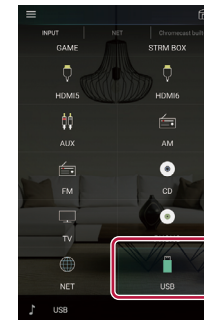

2. Une touche sur l'icône "+" de la piste que vous souhaitez ajouter permet d'ouvrir une fenêtre pour ajouter les informations Play Queue.

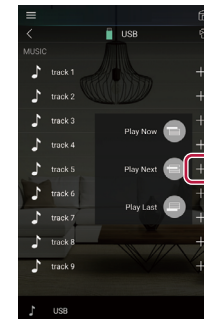

3. Touchez l'icône "Play Now", "Play Next" ou "Play Last" pour ajouter la piste à Play Queue.

- S'il n'y a aucune piste dans la liste Play Queue, seul "Play Now" est affiché.

Classer et Supprimer

1. Sélectionnez l'entrée "NET", touchez l'icône "Play Queue", et passez à l'écran du service Play Queue.

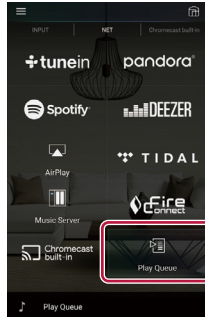

2. Touchez l'icône "☰" de la piste à classer puis faites glisser l'icône vers sa destination.

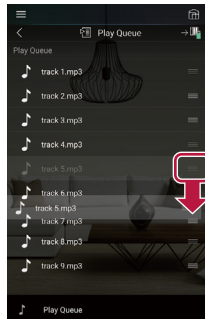

3. Pour supprimer une piste, touchez la piste, faites glisser la piste vers la gauche jusqu'à ce que l'icône de piste change en "🗑️". Si le périphérique est sur iOS, faites glisser l'icône "☰" vers la gauche. Relâcher votre doigt permet de supprimer la piste de Play Queue.

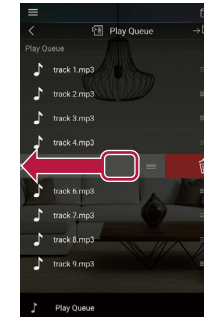

Lecture

La lecture commence lorsque vous sélectionnez "Play Now" pour l'ajout Play Queue, ou sélectionnez la piste sur l'écran du service Play Queue.

Écoute de la radio AM/FM

Vous pouvez réceptionner des stations de radio AM et FM sur cet appareil grâce au tuner intégré.

Syntonisation d'une station de radio

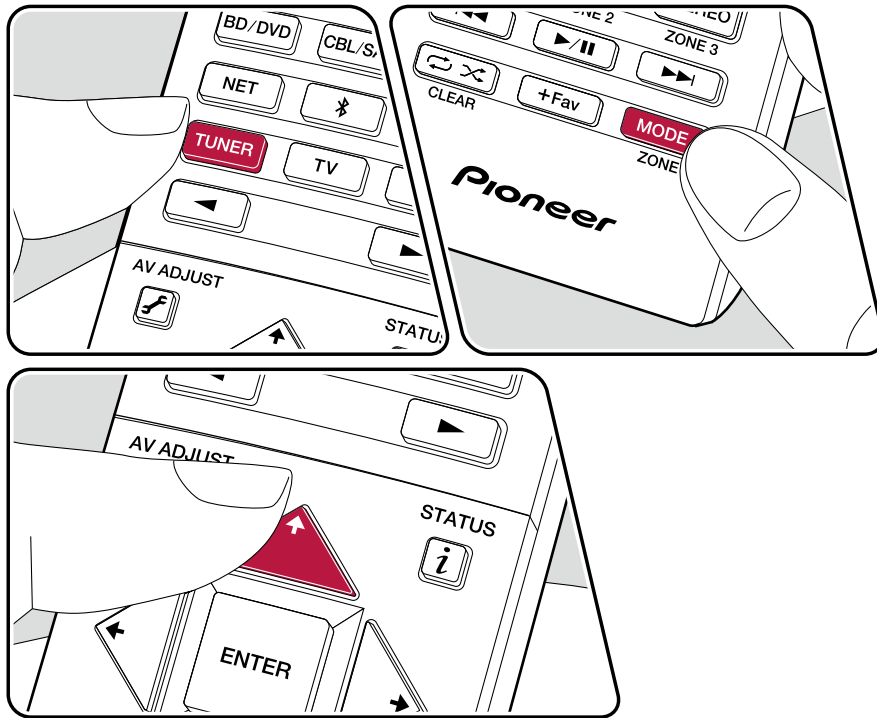

Effectuez la procédure suivante lorsque cet appareil est en marche.

Syntonisation automatique

1. Appuyez sur TUNER à plusieurs reprises pour sélectionner "AM" ou "FM".
2. Appuyez sur MODE pour afficher "TunMode: Auto" sur l'afficheur.

TunMode: Auto

3. Lorsque vous appuyez sur les curseurs \uparrow / \downarrow , la syntonisation automatique démarre et la recherche s'arrête lorsqu'une station est trouvée. Lorsqu'une station de radio est syntonisée, le témoin "TUNED" s'allume sur l'afficheur. Lorsqu'une station de radio FM est syntonisée, le témoin "STEREO" s'allume.

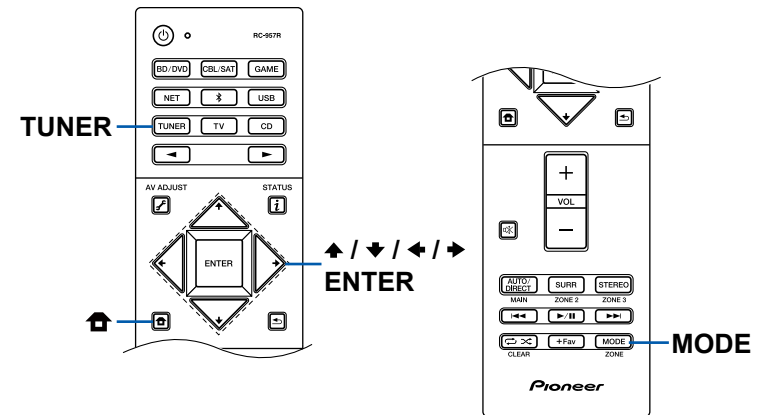

Lorsque la réception des émissions FM est faible : Effectuez la procédure de "Syntonisation manuelle" (→p94). Notez que si vous effectuez la syntonisation manuelle, la réception des émissions FM sera monophonique plutôt que stéréo, quelle que soit la sensibilité de la réception.

Syntonisation manuelle

Notez que si vous effectuez la syntonisation manuelle, la réception des émissions FM sera monophonique plutôt que stéréo, quelle que soit la sensibilité de la réception.

1. Appuyez sur TUNER à plusieurs reprises pour sélectionner "AM" ou "FM".
2. Appuyez sur MODE pour afficher "TunMode: Manual" sur l'afficheur.

TunMode: Manual

3. Tout en appuyant sur les curseurs ▲ / ▼, sélectionnez la station de radio désirée.
 - La fréquence change d'1 pas à chaque fois que vous appuyez sur les curseurs ▲ / ▼. La fréquence change en continu si la touche est maintenue enfoncée, et s'arrête lorsque la touche est relâchée.

Réglage du pas de fréquence

Appuyez sur la touche  de la télécommande, et à partir de Accueil sélectionnez "System Setup" - "Miscellaneous" - "Tuner" - "AM/FM Frequency Step" ou "AM Frequency Step", puis sélectionnez le pas de fréquence de votre région. Notez que lorsque ce réglage est changé, toutes les stations de radio pré-réglées sont supprimées.

Prérégler une station de radio (→p95)

Prérégler une station de radio

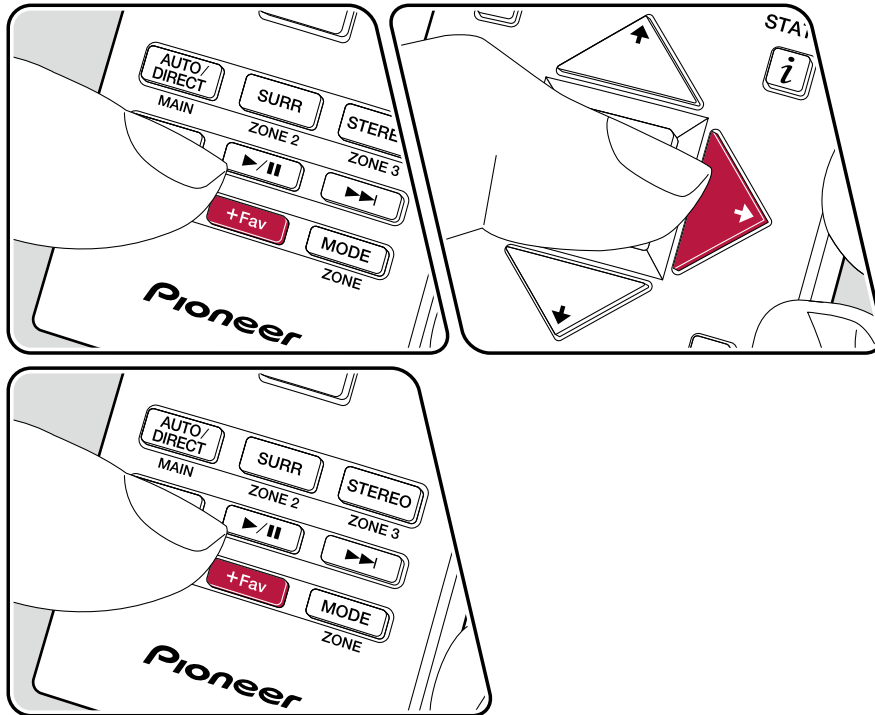

Procédure d'enregistrement

Vous pouvez prérégler jusqu'à 40 de vos stations de radio AM/FM favorites.

Après être syntonisé sur la station de radio AM/FM que vous voulez mémoriser, effectuez la procédure suivante.

1. Appuyez sur +Fav de manière à ce que le numéro préréglé clignote sur l'afficheur.

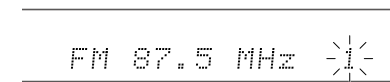

2. Pendant que le numéro de préréglage clignote (environ 8 secondes), appuyez plusieurs fois sur les curseurs ◀/▶ pour sélectionner un numéro entre 1 et 40.
3. Appuyez une nouvelle fois sur +Fav pour enregistrer la station.

Lorsque la station est enregistrée, le numéro de préréglage s'arrête de clignoter. Répétez ces étapes pour enregistrer toutes vos stations de radio AM/FM préférées.

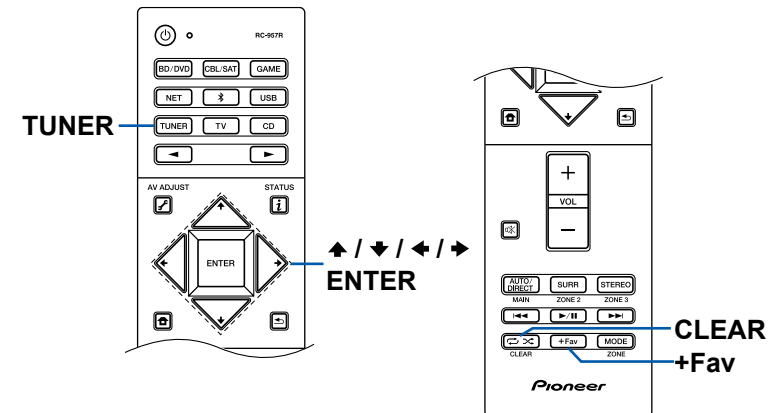

Sélectionner une station de radio préréglée

1. Appuyez sur TUNER.
2. Appuyez sur les curseurs ◀ / ▶ pour sélectionner un numéro préréglé.

Supprimer une station de radio préréglée

1. Appuyez sur TUNER.
2. Appuyez sur les curseurs ◀ / ▶ pour sélectionner le numéro préréglé à supprimer.
3. Après avoir appuyé sur la touche +Fav, appuyez sur CLEAR pendant que le numéro préréglé clignote, et supprimez le numéro préréglé. Lorsqu'il est supprimé, le numéro sur l'afficheur disparaît.

❑ Utilisation du RDS (Modèles européens, australiens, et asiatiques) (→[p97](#))

Utilisation du RDS (Modèles européens, australiens, et asiatiques)

RDS est l'acronyme de Radio Data System et il s'agit d'une méthode de transmission de données par signaux radio FM. Dans les régions où RDS peut être utilisé, lorsque vous syntonisez sur une station de radio diffusant les informations du programme, le nom de la station de radio s'affiche sur l'afficheur. Lorsque vous appuyez sur la touche **i** de la télécommande dans cet état, vous pouvez utiliser les fonctions suivantes.

Affichage texte d'information (Radio Text)

1. Pendant que le nom de la station apparaît sur l'afficheur, appuyez une fois sur la touche **i** de la télécommande.
Le texte radio (RT), qui est de l'information texte transmise par la station, apparaît en défilant sur l'afficheur. "No Text Data" s'affiche lorsqu'aucune information de texte n'est transmise.

Recherche des stations par type de programme

1. Pendant que le nom de la station apparaît sur l'afficheur, appuyez deux fois sur la touche **i** de la télécommande.
2. Appuyez sur les curseurs **◀ / ▶** de la télécommande pour sélectionner le type de programme que vous désirez chercher, puis appuyez sur la touche ENTER pour lancer la recherche.
 - Les types de programme affichés sont les suivants : None / News (Actualités) / Affairs (Questions d'actualité) / Info (Informations) / Sport / Educate (Enseignement) / Drama / Culture / Science (Sciences et Technologie) / Varied / Pop M (musique Pop) / Rock M (musique Rock) / Easy M (Station de musique grand public) / Light M (Classique pour amateur) / Classics (Classique pour connaisseur) / Other M (Autre musique) / Weather / Finance / Children (Programmes pour enfants) / Social (Affaires sociales) / Religion / Phone In / Travel / Leisure / Jazz (Musique jazz) / Country (Musique country) / Nation M (Variétés nationales) / Oldies (Anciens tubes) / Folk M (Musique folk) / Document (Documentaire)
 - Les informations affichées peuvent ne pas correspondre au contenu transmis par la station.

3. Lorsqu'une station est trouvée, la station clignote sur l'afficheur. Une pression sur la touche ENTER dans cet état permet de recevoir cette station. Si vous n'appuyez pas sur la touche ENTER, l'appareil commence à chercher une autre station.
 - Si aucune station n'est trouvée, le message "Not Found" s'affiche.
 - Des caractères inhabituels peuvent s'afficher lorsque l'appareil reçoit des caractères non pris en charge. Ce n'est pas un dysfonctionnement. De plus, si le signal provenant d'une station est faible, les informations peuvent ne pas s'afficher.

Multizone

Vous pouvez écouter de l'audio à 2 canaux dans une autre pièce (ZONE 2/ZONE 3), tout en effectuant une lecture dans la pièce principale (là où cet appareil est situé). La même source peut être lue simultanément dans la pièce principale et dans la ZONE 2/ZONE 3. De même différentes sources peuvent être lues dans les deux pièces. Pour le sélecteur d'entrée "NET", "BLUETOOTH", ou "USB", vous pouvez sélectionner uniquement la même source pour la pièce principale et l'autre pièce. Si vous sélectionnez "NET" dans la pièce principale puis que vous sélectionnez "BLUETOOTH" dans l'autre pièce, la pièce principale passe sur "BLUETOOTH". Vous ne pouvez pas sélectionner différentes stations d'émissions AM/FM pour la pièce principale et l'autre pièce. Pioneer Remote App est utile pour le mode lecture multi-zone. Téléchargez Pioneer Remote App (disponible sur iOS ou Android™) sur un périphérique mobile, comme un smartphone et une tablette pour l'utiliser.



Changer le mode de la télécommande
(→ [p99](#))

Changer le mode de la télécommande (ZONE 2)

Réglage du mode de contrôle ZONE (ZONE 2)

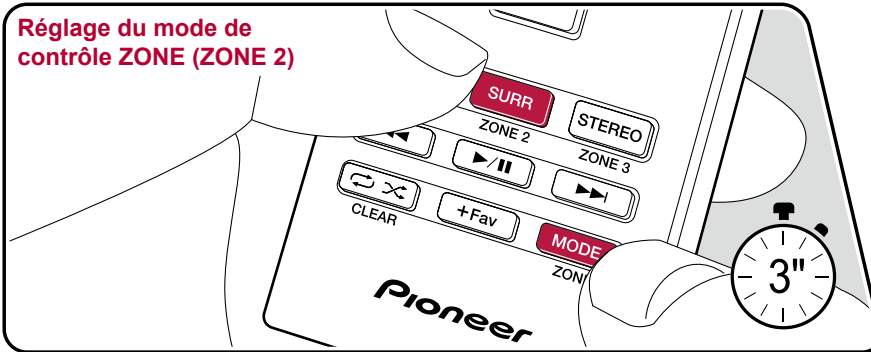

Réglage du mode de contrôle de la pièce principale

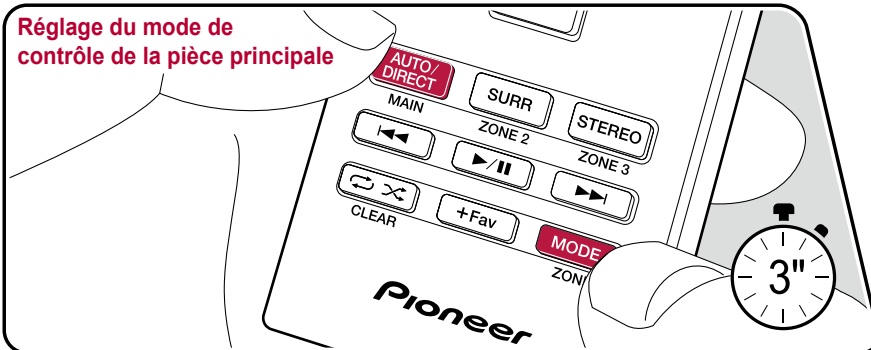

Au moment de l'achat, la télécommande est dans le mode qui contrôle la lecture dans la pièce principale. Pour lire une source en ZONE 2, réglez la télécommande sur le mode de contrôle ZONE (ZONE 2). Pour contrôler à nouveau la lecture de la pièce principale, remettez la télécommande en mode de commande de la pièce principale.

1. Tout en maintenant MODE enfoncé, appuyez sur ZONE 2 pendant au moins 3 secondes jusqu'à ce que le témoin à distance clignote deux fois.
 - Le mode de la télécommande passe sur le mode qui contrôle ZONE 2.
 - Pour rétablir au mode de contrôle de la pièce principale, maintenez enfoncé MODE et appuyez sur MAIN pendant au moins 3 secondes jusqu'à ce que le témoin à distance clignote une fois.

Réglage du mode de contrôle ZONE (ZONE 2)

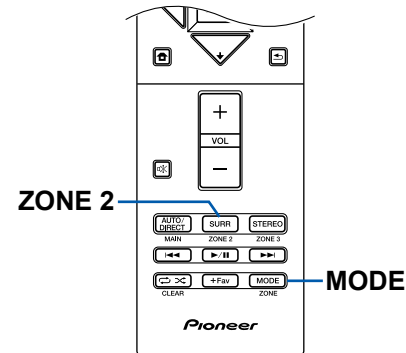

Réglage du mode de contrôle de la pièce principale

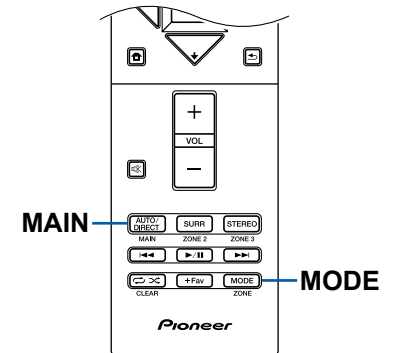

Changer le mode de la télécommande (ZONE 3)

Réglage du mode de contrôle ZONE (ZONE 3)

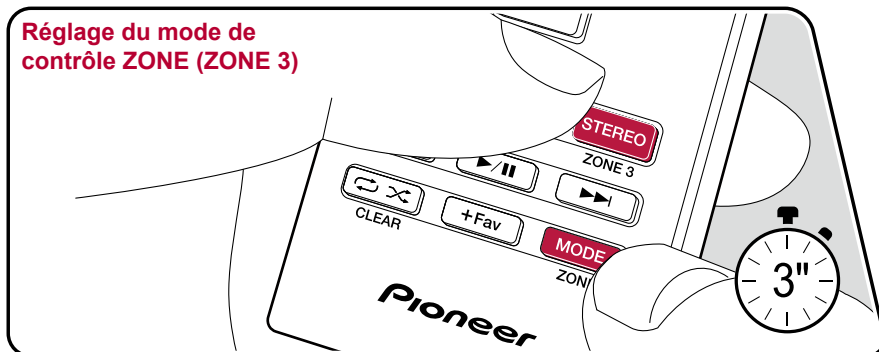

Réglage du mode de contrôle de la pièce principale

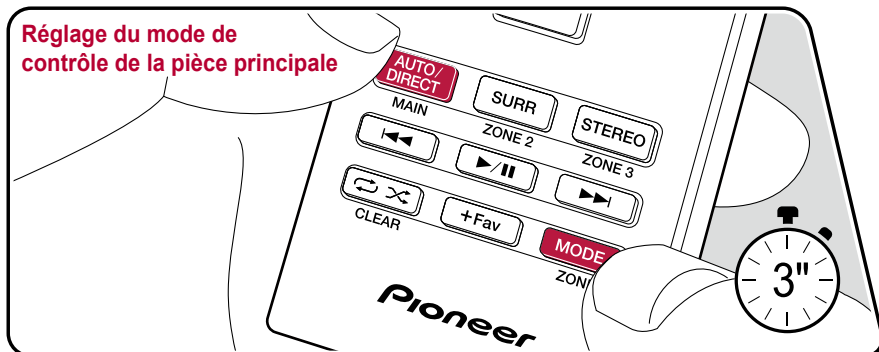

Au moment de l'achat, la télécommande est dans le mode qui contrôle la lecture dans la pièce principale. Des réglages sont requis pour lire une source en ZONE 3.

Lors d'une diffusion depuis les enceintes : Réglez "Speaker" - "Configuration" - "Zone Speaker" dans le menu System Setup (→p122) sur "Zone 2/Zone 3", et réglez la télécommande sur le mode de contrôle ZONE (ZONE 3). Pour effectuer à nouveau une lecture dans la pièce principale, il est nécessaire de remettre la télécommande en mode de contrôle de la pièce principale.

Lors d'une diffusion depuis l'amplificateur intégré ou l'amplificateur de puissance : Réglez "Speaker" - "Configuration" dans le menu System Setup (→p121) sur un des réglages suivants, et réglez la télécommande sur le mode de contrôle ZONE (ZONE 3). Pour effectuer à nouveau une lecture dans la pièce principale, il est nécessaire de remettre la télécommande en mode de contrôle de la pièce principale.

- Réglez "Speaker Channels" sur "2.1 ch", "3.1 ch", "4.1 ch", ou "5.1 ch"
 - Réglez "Speaker Channels" sur "2.1.2 ch", "3.1.2 ch", "4.1.2 ch", ou "5.1.2 ch", et réglez "Bi-Amp" et "Zone Speaker" sur "No"
1. Tout en maintenant MODE enfoncé, appuyez sur ZONE 3 pendant au moins 3 secondes jusqu'à ce que le témoin à distance clignote trois fois.
 - Le mode de la télécommande passe sur le mode qui contrôle ZONE 3.
 - Pour rétablir au mode de contrôle de la pièce principale, maintenez enfoncé MODE et appuyez sur MAIN pendant au moins 3 secondes jusqu'à ce que le témoin à distance clignote une fois.

Réglage du mode de contrôle ZONE (ZONE 3)

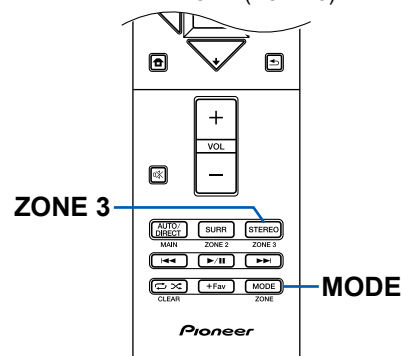

Réglage du mode de contrôle de la pièce principale

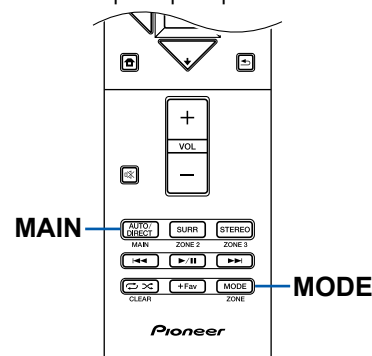

Lecture

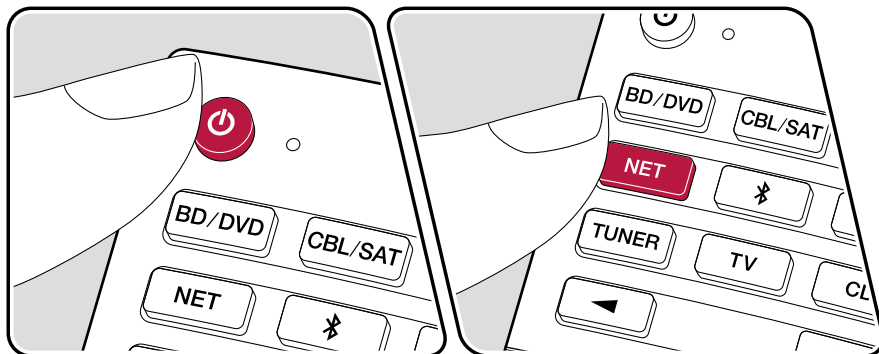

Réglez la télécommande sur le mode de contrôle ZONE (ZONE 2/ZONE 3) (→[p99](#), [100](#)), puis effectuez les actions suivantes.

1. Pointez la télécommande vers l'appareil et appuyez sur ϕ .
 - "Z2" ou "Z3" s'allume sur l'afficheur de l'appareil principal.
 - ZONE 3 ne peut pas être réglé sur ON à moins que "Speaker" - "Configuration" - "Zone Speaker" dans le menu System Setup (→[p122](#)) ne soit pas réglé sur "Zone 2/Zone 3".



2. Appuyez sur le sélecteur d'entrée de la source d'entrée que vous désirez lire dans l'autre pièce. Lors de l'utilisation de l'appareil principal, appuyez sur la touche ZONE CONTROL à plusieurs reprises pour sélectionner "Z2" ou "Z3", et sélectionnez l'entrée à lire dans l'autre pièce avec la molette du sélecteur d'entrée dans les 8 secondes.
3. Si l'appareil est raccordé à l'amplificateur principal dans une autre pièce, réglez le volume sur l'amplificateur principal. Si l'appareil est raccordé à l'amplificateur de puissance ou à l'enceinte ZONE dans une autre pièce, réglez le volume sur la télécommande. Lors de l'utilisation de l'appareil principal, appuyez sur la touche ZONE CONTROL à plusieurs reprises pour sélectionner "Z2" ou "Z3", et ajustez avec la molette MASTER VOLUME dans les 8 secondes.
 - Lors du réglage du volume de l'amplificateur de puissance situé dans l'autre pièce à l'aide de cette unité, réglez "Multi Zone" - "Zone 2" (or "Zone 3") - "Output Level" (→[p135](#)) sur "Variable" dans le menu System Setup.
 - Les informations d'un périphérique raccordé peuvent s'afficher sur le téléviseur situé dans l'autre pièce. Réglez la télécommande sur le mode de contrôle ZONE (ZONE 2), puis appuyez sur \hat{i} .
- Si vous mettez l'appareil en mode veille pendant une lecture multizone, le témoin Z2 ou Z3 est grisé et le mode de lecture bascule sur la lecture dans une autre pièce uniquement. Réglez la ZONE 2/ZONE 3 pendant que l'appareil est en veille fait basculer également le mode de lecture pour qu'il lise uniquement dans l'autre pièce.
- Pour la sortie ZONE 2, le son provenant des appareils AV raccordés de façon externe peut être reproduit uniquement lorsqu'il est analogique ou à signaux

PCM à 2 canaux. Lorsque l'appareil AV est raccordé à cet appareil avec un câble HDMI, un câble coaxial numérique ou un câble optonumérique, changez la sortie audio de l'appareil AV pour la sortie PCM.

- Lorsque l'audio et la vidéo via l'entrée HDMI sont reproduites vers ZONE 2, réglez "Input/Output Assign" - "TV Out / OSD" - "Zone 2 HDMI" (→[p118](#)) sur "Use" dans le menu System Setup.
- Pour la sortie ZONE 3, le son provenant des appareils AV raccordés de façon externe peut être reproduit lorsqu'il est un signal audio analogique.
- Les signaux audio DSD et Dolby TrueHD ne peuvent pas être reproduits vers ZONE 2/ZONE 3 si sélectionnés avec le sélecteur d'entrée "NET" ou "USB".
- Si ZONE 2/ZONE 3 est activé, la consommation d'énergie en veille augmente.

Pour désactiver la fonction : Appuyez sur \ominus pendant que la télécommande est en mode de contrôle ZONE. Lors de l'utilisation de l'appareil principal, appuyez sur la touche ZONE 2 ON/OFF ou la touche ZONE 3 ON/OFF.

MULTI-ZONE MUSIC : Si vous appuyez sur MULTI-ZONE MUSIC alors que la lecture est en cours dans la pièce principale, MULTI-ZONE MUSIC s'active, "Z2" et "Z3" s'allument au même moment sur l'afficheur et les sources de lecture de toutes les pièces sont appliquées à la même source à la fois.

- Les sources pouvant être lues en ZONE 2 peuvent être lues dans toutes les pièces.
- Cette fonction ne peut pas être utilisée si un casque est branché ou si de l'audio est émis par les enceintes du téléviseur.
- Selon le réglage de "Speaker" - "Configuration" dans le menu System Setup (→[p121](#)), elle peut ne pas pouvoir émettre vers ZONE 3.

Mode d'écoute

Vous pouvez changer le mode d'écoute durant la lecture en appuyant plusieurs fois sur "AUTO/DIRECT", "SURR", ou "STEREO".

Sélection d'un mode d'écoute

- Chacune des touches AUTO/DIRECT, SURR, et STEREO enregistre le dernier mode d'écoute sélectionné. Si le contenu lu est incompatible avec le mode d'écoute sélectionné en dernier, le mode d'écoute le plus normal pour le contenu en question est automatiquement sélectionné.
- Pour les détails des effets de chaque mode d'écoute, consultez "Les effets du mode d'écoute" (→[p106](#)).
- Pour connaître les modes d'écoute sélectionnables pour chacun des formats audio des signaux d'entrée, consultez "Modes d'écoute sélectionnables" (→[p109](#)).

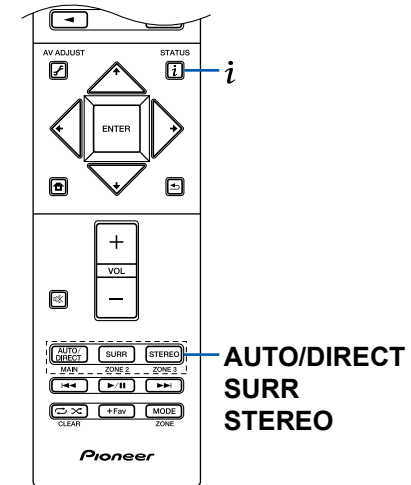

■ Touche AUTO/DIRECT

Appuyez plusieurs fois et les modes d'écoute adaptés au signal d'entrée commutent entre "Auto Surround", "Direct", et "Pure Direct". Après en avoir sélectionné un, "Auto Surround" (ou "Direct" ou "Pure Direct") s'affiche, et le mode d'écoute le plus adapté pour le format audio est automatiquement sélectionné (DTS pour les signaux d'entrée multicanal, Stereo pour les signaux d'entrée 2 voies, etc.) puis un témoin comme "DTS" apparaît sur l'afficheur.

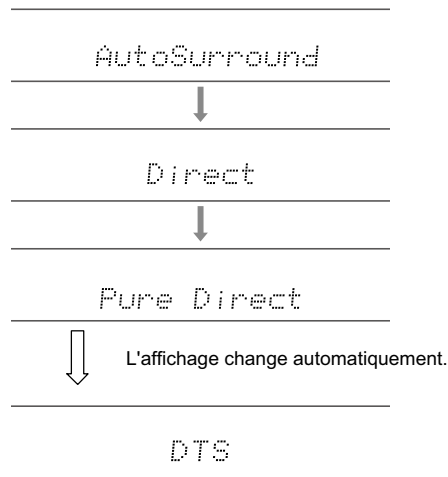

Le mode "Direct" coupe certaines fonctions qui peuvent affecter la qualité du son, comme les commandes de tonalité, ce qui vous fera profiter d'une qualité sonore encore meilleure. Le mode "Pure Direct" coupe plusieurs fonctions qui peuvent affecter la qualité du son, vous aurez ainsi une reproduction plus fidèle du son original. Dans ce cas, le calibrage d'enceinte fait avec MCACC n'est pas valide.

■ Touche SURR

En appuyant plusieurs fois, vous pouvez sélectionner le format audio des signaux entrants et passer parmi plusieurs modes d'écoute. Utilisez le mode qui convient à vos préférences. Le mode d'écoute sélectionné apparaît sur l'afficheur.

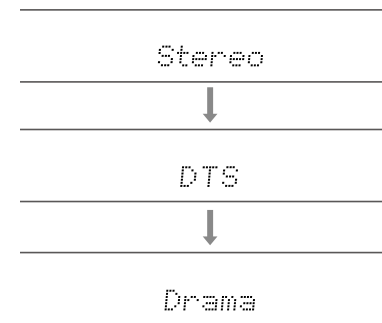

■ Touche STEREO

Vous pouvez sélectionner le mode "Stereo" pour lire uniquement depuis les enceintes avant et le caisson de basse.

Pour avoir des détails sur les effets de chaque mode d'écoute, voir "Les effets du mode d'écoute". Pour connaître les modes d'écoute sélectionnables pour chacun des formats audio des signaux d'entrée, consultez "Modes d'écoute sélectionnables".

Vérification du format d'entrée et du mode d'écoute

Une pression répétée sur **i** permet de commuter l'affichage de l'appareil principal dans l'ordre suivant.

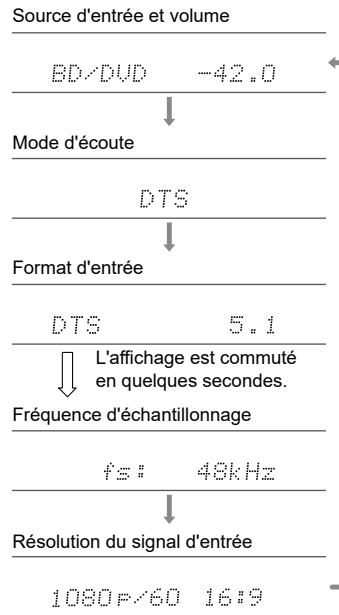

Les effets du mode d'écoute

Dans l'ordre alphabétique

■ Action

Mode adapté aux films comportant beaucoup de scènes d'action.

■ AdvancedGame

Mode adapté aux jeux.

■ Classical

Adapté pour la musique classique et l'opéra. Ce mode accentue les canaux surround afin d'élargir l'image sonore, et simule la résonance naturelle d'une grande salle.

■ Dolby Atmos

Ce mode reproduit fidèlement la conception du son enregistré au format audio Dolby Atmos.

Le format audio Dolby Atmos a été implanté dans les cinémas équipés des dernières installations, et permet de faire une expérience révolutionnaire du son avec les home-cinéma. Contrairement aux systèmes surround existants, le format Dolby Atmos ne repose pas sur les canaux, mais permet plutôt le positionnement précis des objets sonores qui ont un mouvement indépendant dans un espace tridimensionnel avec encore plus de clarté. Le Dolby Atmos est un format audio optionnel des disques Blu-ray qui obtient un champ sonore plus tridimensionnel en produisant un champ sonore au-dessus de l'auditeur.

- Pour activer le transfert de ce format audio, raccordez un câble HDMI et réglez la sortie audio du lecteur sur la sortie Bitstream.

■ DD (Dolby Audio - DD)

Ce mode reproduit fidèlement la conception du son enregistré au format audio Dolby Digital.

Le Dolby Digital est un format numérique multicanal développé par Dolby Laboratories, Inc. et est largement adopté dans la production des films. Il s'agit également de la norme du format audio des DVD Vidéo et disques Blu-ray. Il est possible d'enregistrer en 5.1 maximum sur un DVD Vidéo ou un disque Blu-ray ; deux canaux avant, un canal central, deux canaux surround, et le canal LFE

dédié aux basses (éléments sonores du caisson de basse).

- Pour activer le transfert de ce format audio, raccordez un câble numérique et réglez la sortie audio du lecteur sur la sortie Bitstream.

■ DD+ (Dolby Audio - DD+)

Ce mode reproduit fidèlement la conception du son enregistré au format audio Dolby Digital Plus.

Le format Dolby Digital Plus a été amélioré basé sur le Dolby Digital, augmentant le nombre de canaux et s'efforçant d'améliorer la qualité du son en donnant plus de flexibilité au débit des données. Le Dolby Digital Plus est un format audio optionnel des disques Blu-ray, basé sur le 5.1. Il est possible d'enregistrer du 7.1 au maximum avec des canaux supplémentaires comme le canal surround arrière.

- Pour activer le transfert de ce format audio, raccordez un câble HDMI et réglez la sortie audio du lecteur sur la sortie Bitstream.

■ DSur (Dolby Audio - DSur)

Ce mode d'écoute étend les canaux actuels à plus de canaux de lecture pour correspondre à la configuration d'enceinte raccordées en étendant les signaux d'entrée de 2 canaux ou 5.1 sur du 5.1 ou du 7.1 respectivement. Il est compatible avec des agencements d'enceintes classiques, des enceintes fixées au plafond et des systèmes de lecture pour Dolby Atmos qui utilisent la technologie d'enceinte Dolby.

■ DTHD (Dolby Audio - TrueHD)

Ce mode reproduit fidèlement la conception du son enregistré au format audio Dolby TrueHD.

Le format audio Dolby TrueHD est un format "lossless" élargi basé sur la technologie de compression sans perte dénommée MLP, et il reproduit fidèlement le master audio enregistré dans le studio. Le Dolby TrueHD est un format audio optionnel des disques Blu-ray, basé sur le 5.1. Il est possible d'enregistrer du 7.1 au maximum avec des canaux supplémentaires comme le canal surround arrière. Le 7.1 est enregistré en 96 kHz/24 bits, et le 5.1 est enregistré en 192 kHz/24 bits.

- Pour activer le transfert de ce format audio, raccordez un câble HDMI et réglez la sortie audio du lecteur sur la sortie Bitstream.

■ Drama

Adapté pour les émissions TV produites dans un studio de télévision. Ce mode renforce les effets surround sur l'ensemble du son pour donner de la clarté aux voix et créer une image acoustique réaliste.

■ DSD

Ce mode est adapté pour la lecture des sources enregistrées en DSD.

- Cet appareil prend en charge les signaux DSD de la borne d'entrée HDMI. Toutefois, selon le lecteur connecté, il est possible d'obtenir un meilleur son en réglant la sortie côté lecteur sur la sortie PCM.
- Ce mode d'écoute ne peut pas être sélectionné si le réglage de sortie de votre lecteur de disques Blu-ray/DVD n'est pas paramétré sur DSD.

■ DTS

Ce mode reproduit fidèlement la conception du son enregistré au format audio DTS.

Le format audio DTS est un format numérique multicanal développé par DTS, Inc. Ce format est un format audio optionnel des DVD Vidéo et une norme des disques Blu-ray. Il active l'enregistrement en 5.1 ; deux canaux avant, un canal central, deux canaux surround, et le canal LFE dédié aux basses (éléments sonores du caisson de basse). Le contenu est enregistré avec un grand volume de données, un taux d'échantillonnage maximum de 48 kHz avec une résolution de 24 bits et un débit de 1,5 Mbps.

- Pour activer le transfert de ce format audio, raccordez un câble numérique et réglez la sortie audio du lecteur sur la sortie Bitstream.

■ DTS 96/24

Ce mode reproduit fidèlement la conception du son enregistré au format audio DTS 96/24.

Le format DTS 96/24 est un format audio optionnel des DVD Vidéo et disques Blu-ray. Il active l'enregistrement en 5.1 ; deux canaux avant, un canal central, deux canaux surround, et le canal LFE dédié aux basses (éléments sonores du caisson de basse). Une reproduction précise est réalisée en enregistrant le contenu à un taux d'échantillonnage de 96 kHz et une résolution de 24 bits.

- Pour activer le transfert de ce format audio, raccordez un câble numérique et réglez la sortie audio du lecteur sur la sortie Bitstream.

■ DTS Express

Ce mode reproduit fidèlement la conception du son enregistré au format audio DTS Express.

Le DTS Express est un format audio optionnel des disques Blu-ray, basé sur le 5.1. Il est possible d'enregistrer du 7.1 au maximum avec des canaux supplémentaires comme le canal surround arrière. Il prend également en charge les faibles débits.

- Pour activer le transfert de ce format audio, raccordez un câble HDMI et réglez la sortie audio du lecteur sur la sortie Bitstream.

■ DTS-HD HR (DTS-HD High Resolution Audio)

Ce mode reproduit fidèlement la conception du son enregistré au format audio DTS-HD High Resolution Audio.

Le DTS-HD High Resolution Audio est un format audio optionnel des disques Blu-ray, basé sur le 5.1. Il est possible d'enregistrer du 7.1 au maximum avec des canaux supplémentaires comme le canal surround arrière à un taux d'échantillonnage de 96 kHz et une résolution de 24 bits.

- Pour activer le transfert de ce format audio, raccordez un câble HDMI et réglez la sortie audio du lecteur sur la sortie Bitstream.

■ DTS-HD MSTR (DTS-HD Master Audio)

Ce mode reproduit fidèlement la conception du son enregistré au format audio DTS-HD Master Audio.

Le DTS-HD Master Audio est un format audio optionnel des disques Blu-ray, basé sur le 5.1. Il est possible d'enregistrer du 7.1 au maximum avec des canaux supplémentaires comme le canal surround arrière à l'aide de la technologie de reproduction du son sans perte. 96 kHz/24 bits est pris en charge par le 7.1, et le réglage 192 kHz/24 bits est pris en charge par le 5.1.

- Pour activer le transfert de ce format audio, raccordez un câble HDMI et réglez la sortie audio du lecteur sur la sortie Bitstream.

■ DTS Neural:X

Ce mode d'écoute étend les canaux actuels à plus de canaux de lecture pour correspondre à la configuration d'enceinte raccordées en étendant les signaux d'entrée de 2 canaux ou 5.1 sur du 5.1 ou du 7.1 respectivement.

■ DTS:X

Ce mode reproduit fidèlement la conception du son enregistré au format audio DTS:X.

Le format audio DTS:X est une combinaison de méthode de mixage basée sur des formats orientés canal traditionnels (5.1 et 7.1) et le mixage audio dynamique orienté objet, et il est caractérisé par le positionnement précis des sons ainsi que par la capacité à exprimer le mouvement.

- Pour activer le transfert de ce format audio, raccordez un câble HDMI et réglez la sortie audio du lecteur sur la sortie Bitstream.

■ ES Discrete (DTS-ES Discrete)

Ce mode reproduit fidèlement la conception du son enregistré au format audio DTS-ES Discrete.

Le DTS-ES Discrete est un format audio optionnel des DVD Vidéo et des disques Blu-ray, basé sur le 5.1. Il est possible d'enregistrer du 6.1 maximum en ajoutant un canal surround arrière monophonique.

- Pour activer le transfert de ce format audio, raccordez un câble numérique et réglez la sortie audio du lecteur sur la sortie Bitstream.

■ ES Matrix (DTS-ES Matrix)

Ce mode reproduit fidèlement la conception du son enregistré au format audio DTS-ES Matrix.

Le DTS-ES Matrix est un format audio optionnel des DVD Vidéo et des disques Blu-ray, basé sur le 5.1. Un canal surround arrière monophonique est inséré dans ce format par encodage de la matrice. Durant la lecture, la lecture 6.1 est obtenue par le décodeur de matrice de cet appareil.

- Pour activer le transfert de ce format audio, raccordez un câble numérique et réglez la sortie audio du lecteur sur la sortie Bitstream.

■ Ent.Show (Entertainment Show)

Adapté pour la musique pop ou rock. L'écoute de musique dans ce mode crée un champ sonore vivant avec une image acoustique puissante, comme dans un club ou à un concert de rock.

■ Ext.Mono (Extended Mono)

Dans ce mode, toutes les enceintes émettent le même son mono, de telle sorte que le son que vous entendez est le même, indépendamment de l'endroit où vous êtes dans la pièce d'écoute.

■ Ext.Stereo (Extended Stereo)

Ce mode est idéal pour la musique d'arrière-plan. Le son stéréo est aussi bien lu par les enceintes surround que par les enceintes avant, créant ainsi une image stéréo.

■ F.S.Surround (Front Stage Surround)

Dans ce mode, vous pouvez profiter d'une lecture virtuelle du son surround multicanaux même si seulement deux ou trois enceintes sont installées. Ceci fonctionne en contrôlant la manière dont les sons atteignent les oreilles gauche et droite de l'auditeur.

■ Mono

Dans ce mode, lorsque le signal entrant est analogique ou PCM, les enceintes avant gauche et droite reproduisent le son en monophonique.

■ PCM

Mode adapté pour la lecture des sources enregistrées en PCM multicanaux.

■ Rock/Pop

Mode adapté pour le rock.

■ Sports

Mode adapté pour le sport.

■ Stereo

Dans ce mode, le son est émis par les enceintes avant gauche et droite, et par le caisson de basse.

■ Unplugged

Adapté aux instruments acoustiques, au chant et au jazz. Ce mode souligne l'image du champ sonore avant, ce qui donne l'impression d'être en face de la scène.

Modes d'écoute sélectionnables

Vous pouvez sélectionner plusieurs modes d'écoute selon le format audio du signal entrant.

- Le mode stéréo peut être sélectionné avec tous les formats audio.
- Lorsque les signaux analogiques entrent en mode Pure Direct, les modes commutent sur le mode Analog Direct qui passe les signaux directement sur l'amplificateur sans passer par le DSP (Digital Signal Processor).
- Les modes d'écoute disponibles lorsque le casque est branché sont Pure Direct et Stereo uniquement.

■ Modes d'écoute sélectionnables

Format d'entrée	Mode d'écoute
Analog	Stereo
	Mono
	<input checked="" type="checkbox"/> DSur
	DTS Neural:X
	Classical ¹
	Unplugged ¹
	Ent.Show ¹
	Drama ¹
	AdvancedGame ¹
	Action ¹
	Rock/Pop ¹
	Sports ¹
	Ext.Stereo ²
	Ext.Mono ²
	F.S.Surround

¹ Les enceintes surround ou les enceintes en hauteur doivent être installées.

² Une enceinte centrale, des enceintes surround ou des enceintes en hauteur doivent être installées.

Format d'entrée	Mode d'écoute
Fichiers de musique PCM (sauf DSD/Dolby TrueHD)	Stereo
	Mono
	<input checked="" type="checkbox"/> DSur
	DTS Neural:X ¹
	Classical ²
	Unplugged ²
	Ent.Show ²
	Drama ²
	AdvancedGame ²
	Action ²
	Rock/Pop ²
	Sports ²
	Ext.Stereo ³
	Ext.Mono ³
	F.S.Surround

¹ Ne peut pas être sélectionné si le format d'entrée est monaural.

² Les enceintes surround ou les enceintes en hauteur doivent être installées.

³ Une enceinte centrale, des enceintes surround ou des enceintes en hauteur doivent être installées.

Format d'entrée	Mode d'écoute
Multich PCM	Stereo
	PCM ¹
	 DSUR
	DTS Neural:X
	Classical ²
	Unplugged ²
	Ent.Show ²
	Drama ²
	AdvancedGame ²
	Action ²
	Rock/Pop ²
	Sports ²
	Ext.Stereo ³
Ext.Mono ³	
F.S.Surround	



Format d'entrée	Mode d'écoute
DSD	Stereo
	DSD ^{1 2}
	 DSUR
	DTS Neural:X
	Classical ³
	Unplugged ³
	Ent.Show ³
	Drama ³
	AdvancedGame ³
	Action ³
	Rock/Pop ³
	Sports ³
	Ext.Stereo ⁴
Ext.Mono ⁴	
F.S.Surround	

Format d'entrée	Mode d'écoute
Dolby Atmos	Stereo
	Dolby Atmos
	Classical
	Unplugged
	Ent.Show
	Drama
	AdvancedGame
	Action
	Rock/Pop
	Sports
	Ext.Stereo
	Ext.Mono
	F.S.Surround

DSD

- Vous ne pouvez pas sélectionner un autre mode que Pure Direct si le taux d'échantillonnage est 11,2 MHz.

Dolby Atmos

- Vous pouvez sélectionner les modes d'écoute  DD+ ou  DTHD si les enceintes surround arrière ou les enceintes en hauteur ne sont pas raccordées.

¹ Une enceinte centrale ou des enceintes surround doivent être installées.

² Les enceintes surround ou les enceintes en hauteur doivent être installées.



³ Une enceinte centrale, des enceintes surround ou des enceintes en hauteur doivent être installées.



¹ Ne peut pas être sélectionné si le format d'entrée est mono ou 2 canaux.



² Une enceinte centrale ou des enceintes surround doivent être installées.

³ Les enceintes surround ou les enceintes en hauteur doivent être installées.

⁴ Une enceinte centrale, des enceintes surround ou des enceintes en hauteur doivent être installées.

Format d'entrée	Mode d'écoute
 DD	Stereo
	 DD ^{1 2}
	 DSUR
	DTS Neural:X ³
	Classical ⁴
	Unplugged ⁴
	Ent.Show ⁴
	Drama ⁴
	AdvancedGame ⁴
	Action ⁴
	Rock/Pop ⁴
	Sports ⁴
	Ext.Stereo ⁵
Ext.Mono ⁵	
F.S.Surround	

Format d'entrée	Mode d'écoute
 DD+	Stereo
	 DD+ ^{1 2}
	 DSUR
	DTS Neural:X ³
	Classical ⁴
	Unplugged ⁴
	Ent.Show ⁴
	Drama ⁴
	AdvancedGame ⁴
	Action ⁴
	Rock/Pop ⁴
	Sports ⁴
	Ext.Stereo ⁵
Ext.Mono ⁵	
F.S.Surround	

Format d'entrée	Mode d'écoute
 DTHD	Stereo
	 DTHD ^{1 2}
	 DSUR
	DTS Neural:X ³
	Classical ⁴
	Unplugged ⁴
	Ent.Show ⁴
	Drama ⁴
	AdvancedGame ⁴
	Action ⁴
	Rock/Pop ⁴
	Sports ⁴
	Ext.Stereo ⁵
Ext.Mono ⁵	
F.S.Surround	

¹ Ne peut pas être sélectionné si le format d'entrée est 2 canaux.

² Une enceinte centrale ou des enceintes surround doivent être installées.

³ Ne peut pas être sélectionné si le format d'entrée est monaural.

⁴ Les enceintes surround ou les enceintes en hauteur doivent être installées.

⁵ Une enceinte centrale, des enceintes surround ou des enceintes en hauteur doivent être installées.

¹ Ne peut pas être sélectionné si le format d'entrée est 2 canaux.

² Une enceinte centrale ou des enceintes surround doivent être installées.

³ Ne peut pas être sélectionné si le format d'entrée est monaural.

⁴ Les enceintes surround ou les enceintes en hauteur doivent être installées.

⁵ Une enceinte centrale, des enceintes surround ou des enceintes en hauteur doivent être installées.

¹ Ne peut pas être sélectionné si le format d'entrée est 2 canaux.

² Une enceinte centrale ou des enceintes surround doivent être installées.

³ Ne peut pas être sélectionné si le format d'entrée est monaural.

⁴ Les enceintes surround ou les enceintes en hauteur doivent être installées.

⁵ Une enceinte centrale, des enceintes surround ou des enceintes en hauteur doivent être installées.

Format d'entrée	Mode d'écoute
DTS	Stereo
	DTS ¹ ²
	 DSur
	DTS Neural:X ³
	Classical ⁴
	Unplugged ⁴
	Ent.Show ⁴
	Drama ⁴
	AdvancedGame ⁴
	Action ⁴
	Rock/Pop ⁴
	Sports ⁴
	Ext.Stereo ⁵
	Ext.Mono ⁵
F.S.Surround	

Format d'entrée	Mode d'écoute
DTS 96/24	Stereo
	DTS 96/24 ¹ ²
	 DSur
	DTS Neural:X ³
	Classical ⁴
	Unplugged ⁴
	Ent.Show ⁴
	Drama ⁴
	AdvancedGame ⁴
	Action ⁴
	Rock/Pop ⁴
	Sports ⁴
	Ext.Stereo ⁵
	Ext.Mono ⁵
F.S.Surround	

Format d'entrée	Mode d'écoute
DTS Express	Stereo
	DTS Express ¹ ²
	 DSur
	DTS Neural:X ³
	Classical ⁴
	Unplugged ⁴
	Ent.Show ⁴
	Drama ⁴
	AdvancedGame ⁴
	Action ⁴
	Rock/Pop ⁴
	Sports ⁴
	Ext.Stereo ⁵
	Ext.Mono ⁵
F.S.Surround	

¹ Ne peut pas être sélectionné si le format d'entrée est 2 canaux.

² Une enceinte centrale ou des enceintes surround doivent être installées.

³ Ne peut pas être sélectionné si le format d'entrée est monaural.

⁴ Les enceintes surround ou les enceintes en hauteur doivent être installées.

⁵ Une enceinte centrale, des enceintes surround ou des enceintes en hauteur doivent être installées.

¹ Ne peut pas être sélectionné si le format d'entrée est 2 canaux.

² Une enceinte centrale ou des enceintes surround doivent être installées.

³ Ne peut pas être sélectionné si le format d'entrée est monaural.

⁴ Les enceintes surround ou les enceintes en hauteur doivent être installées.

⁵ Une enceinte centrale, des enceintes surround ou des enceintes en hauteur doivent être installées.

¹ Ne peut pas être sélectionné si le format d'entrée est 2 canaux.

² Une enceinte centrale ou des enceintes surround doivent être installées.

³ Ne peut pas être sélectionné si le format d'entrée est monaural.

⁴ Les enceintes surround ou les enceintes en hauteur doivent être installées.

⁵ Une enceinte centrale, des enceintes surround ou des enceintes en hauteur doivent être installées.

Format d'entrée	Mode d'écoute
DTS-HD HR	Stereo
	DTS-HD HR ^{1 2}
	 D Sur
	DTS Neural:X ³
	Classical ⁴
	Unplugged ⁴
	Ent.Show ⁴
	Drama ⁴
	AdvancedGame ⁴
	Action ⁴
	Rock/Pop ⁴
	Sports ⁴
	Ext.Stereo ⁵
	Ext.Mono ⁵
F.S.Surround	

Format d'entrée	Mode d'écoute
DTS-HD MSTR	Stereo
	DTS-HD MSTR ^{1 2}
	 D Sur
	DTS Neural:X ³
	Classical ⁴
	Unplugged ⁴
	Ent.Show ⁴
	Drama ⁴
	AdvancedGame ⁴
	Action ⁴
	Rock/Pop ⁴
	Sports ⁴
	Ext.Stereo ⁵
	Ext.Mono ⁵
F.S.Surround	

Format d'entrée	Mode d'écoute
DTS-ES	Stereo
	DTS ¹
	ES Matrix ²
	ES Discrete ²
	 D Sur
	DTS Neural:X
	Classical ³
	Unplugged ³
	Ent.Show ³
	Drama ³
	AdvancedGame ³
	Action ³
	Rock/Pop ³
	Sports ³
Ext.Stereo ⁴	
Ext.Mono ⁴	
F.S.Surround	

¹ Ne peut pas être sélectionné si le format d'entrée est 2 canaux.

² Une enceinte centrale ou des enceintes surround doivent être installées.

³ Ne peut pas être sélectionné si le format d'entrée est monaural.

⁴ Les enceintes surround ou les enceintes en hauteur doivent être installées.

⁵ Une enceinte centrale, des enceintes surround ou des enceintes en hauteur doivent être installées.

¹ Ne peut pas être sélectionné si le format d'entrée est 2 canaux.

² Une enceinte centrale ou des enceintes surround doivent être installées.

³ Ne peut pas être sélectionné si le format d'entrée est monaural.

⁴ Les enceintes surround ou les enceintes en hauteur doivent être installées.

⁵ Une enceinte centrale, des enceintes surround ou des enceintes en hauteur doivent être installées.

¹ Ceci peut uniquement être sélectionné si aucune enceinte surround arrière n'est connectée.

² Les enceintes surround arrière doivent être installées.

³ Les enceintes surround ou les enceintes en hauteur doivent être installées.

⁴ Une enceinte centrale, des enceintes surround ou des enceintes en hauteur doivent être installées.

Format d'entrée	Mode d'écoute
DTS:X	Stereo
	DTS:X
	Classical ^{*1}
	Unplugged ^{*1}
	Ent.Show ^{*1}
	Drama ^{*1}
	AdvancedGame ^{*1}
	Action ^{*1}
	Rock/Pop ^{*1}
	Sports ^{*1}
	Ext.Stereo ^{*2}
	Ext.Mono ^{*2}
	F.S.Surround

^{*1} Les enceintes surround ou les enceintes en hauteur doivent être installées.

^{*2} Une enceinte centrale, des enceintes surround ou des enceintes en hauteur doivent être installées.

Configuration système

Liste des menus

Vous pouvez configurer les réglages avancés pour avoir une meilleure expérience avec cet appareil. Pour des détails sur les commandes, consultez "Commandes du menu" (→[p117](#)).

Input/Output Assign	TV Out / OSD	Effectuez les réglages pour la sortie vers le téléviseur et les affichages à l'écran (OSD) qui apparaissent sur le téléviseur.	p118
	HDMI Input	Modifiez l'attribution de l'entrée entre les sélecteurs d'entrée et les prises HDMI IN.	p119
	Video Input	Modifiez l'attribution de l'entrée entre les sélecteurs d'entrée et les prises COMPONENT VIDEO IN et les prises VIDEO IN.	p119
	Digital Audio Input	Modifiez l'attribution de l'entrée entre les sélecteurs d'entrée et les prises DIGITAL IN COAXIAL/OPTICAL.	p119
	Analog Audio Input Input Skip	Modifiez l'attribution de l'entrée entre les sélecteurs d'entrée et les prises AUDIO IN. Vous pouvez ignorer les entrées auxquelles rien n'est raccordé en les sélectionnant à l'aide de la molette INPUT SELECTOR de l'appareil principal ou avec les sélecteurs d'entrée de la télécommande.	p120 p120
Speaker	Configuration	Modifiez les réglages de l'environnement de raccordement des enceintes.	p121
	Crossover	Modifiez les réglages des fréquences de croisement.	p122
	Distance	Réglez la distance de chaque enceinte à la position d'écoute.	p124
	Channel Level	Ajustez le niveau de volume de chaque enceinte.	p125
	Dolby Enabled Speaker	Modifiez les réglages des Enceintes activées Dolby.	p126
Audio Adjust	Dual Mono / Mono	Modifiez les réglages de la lecture multiplex audio.	p126
	Dolby	Modifiez le réglage lors de l'entrée de signaux Dolby.	p127
	Volume	Modifiez les réglages du Volume.	p127
Source	Input Volume Absorber	Ajustez le niveau du volume en cas de différences de niveau de volume entre les périphériques connectés à l'appareil.	p127
	Name Edit	Définissez un nom facile pour chaque entrée.	p127
	Audio Select	Choisissez la priorité de sélection d'entrée lorsque plusieurs sources audio sont raccordées à un seul sélecteur d'entrée.	p128

Hardware	HDMI	Modifiez les réglages des fonctions HDMI.	p129
	Power Management	Modifiez les réglages de la fonction d'économie d'énergie.	p130
	12V Trigger A	Modifiez les réglages pour la prise 12V TRIGGER OUT A.	p131
	12V Trigger B	Modifiez les réglages pour la prise 12V TRIGGER OUT B.	p133
Multi Zone	Zone 2	Modifiez les réglages de la Zone 2.	p135
	Zone 3	Modifiez les réglages de la Zone 3.	p136
	Remote Play Zone	Modifiez les réglages de la lecture à distance.	p136
Miscellaneous	Tuner	Modifiez le pas de fréquence du tuner.	p137
	Remote ID	Modifiez l'ID de la télécommande.	p137
	Firmware Update	Modifiez les réglages de Mise à jour du micrologiciel.	p137
	Initial Setup	Effectuez la configuration initiale à partir du menu de configuration.	p137
	Lock	Verrouillez le menu Setup pour que les réglages ne puissent pas être modifiés.	p137



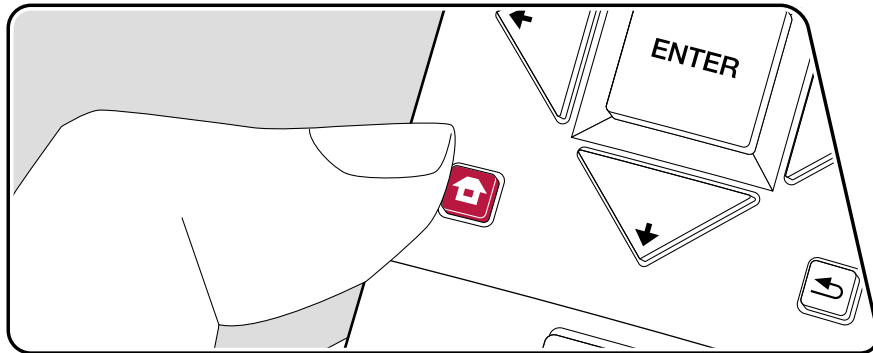

Commandes du menu







Utilisez les affichages à l'écran (OSD) qui apparaissent sur le téléviseur pour effectuer les réglages.

Appuyez sur  de la télécommande pour afficher l'écran d'accueil, puis sélectionnez Configuration système avec les curseurs de la télécommande et appuyez sur ENTER.



Sélectionnez l'élément à l'aide des touches du curseur /// de la télécommande et appuyez sur ENTER pour valider votre sélection.

Utilisez les curseurs / pour changer les valeurs par défaut.

- Pour revenir sur l'écran précédent, appuyez sur .
- Pour quitter les réglages, appuyez sur .

Input/Output Assign

■ TV Out / OSD

Effectuez les réglages pour la sortie vers le téléviseur et les affichages à l'écran (OSD) qui apparaissent sur le téléviseur.

Élément de réglage	Valeur par défaut	Détails de réglage
HDMI Out	MAIN	Sélectionnez la prise HDMI qui est connectée au téléviseur. "MAIN" : Lorsque vous connectez le téléviseur à la prise HDMI OUT MAIN "SUB" : Lorsque vous connectez le téléviseur à la prise HDMI OUT SUB "MAIN+SUB" : Lors de la connexion aux prises MAIN et SUB
Dolby Vision	MAIN	Pour reproduire la vidéo Dolby Vision du lecteur vers un téléviseur qui prend en charge Dolby Vision, sélectionnez la prise HDMI OUT, MAIN ou SUB à laquelle vous avez branché le téléviseur qui prend en charge Dolby Vision. Ce réglage est uniquement nécessaire si vous avez paramétré "HDMI Out" sur "MAIN+SUB" et si vous avez branché un téléviseur aux prises MAIN et SUB. "MAIN" : Pour reproduire une vidéo Dolby Vision vers un téléviseur qui prend en charge la fonctionnalité Dolby Vision branché à la prise HDMI OUT MAIN. "SUB" : Pour reproduire une vidéo Dolby Vision vers un téléviseur qui prend en charge la fonctionnalité Dolby Vision branché à la prise HDMI OUT SUB. • Après avoir sélectionné "MAIN" ou "SUB" si la vidéo n'apparaît pas correctement sur le téléviseur, réglez ceci sur "Off".

Élément de réglage	Valeur par défaut	Détails de réglage
1080p -> 4K Upscaling	Off	En utilisant un téléviseur qui prend en charge le 4K, les signaux vidéo qui entrent en 1080p peuvent être convertis de façon ascendante et être reproduit en 4K. "Off" : Lorsque cette fonction ne doit pas être utilisée "Auto" : Lorsque cette fonction doit être utilisée • Sélectionnez "Off" si votre téléviseur ne prend pas en charge le 4K.
Super Resolution	2	Lorsque vous avez réglé "1080p -> 4K Upscaling" sur "Auto", vous pouvez choisir le degré de correction du signal vidéo parmi "Off" et "1" (faible) à "3" (fort).
Zone 2 HDMI	Not Use	Effectuez le réglage pour diffuser vers le téléviseur de la Zone 2 raccordé à la prise HDMI OUT ZONE 2/SUB. "Use" : Active cette fonction "Not Use" : Désactive cette fonction
OSD Language	English	Sélectionnez la langue d'affichage à l'écran parmi celles qui suivent. (Modèles nord-américains) Anglais, Allemand, Français, Espagnol, Italien, Hollandais, Suédois (Modèles européens, australiens et asiatiques) Anglais, Allemand, Français, Espagnol, Italien, Hollandais, Suédois, Russe, Chinois
Impose OSD	On	Choisir d'afficher ou non les informations sur l'écran du téléviseur lorsque le volume est réglé ou lorsque l'entrée est changée, par exemple. "On" : L'OSD s'affiche sur le téléviseur. "Off" : L'OSD ne s'affiche pas sur le téléviseur. • L'OSD peut ne pas s'afficher en fonction du signal d'entrée, même si "On" est sélectionné. En pareil cas, changez la résolution du périphérique connecté.
Screen Saver	3 minutes	Réglez l'heure de démarrage de l'économiseur d'écran. Sélectionner une valeur parmi "3 minutes", "5 minutes", "10 minutes" et "Off".

■ HDMI Input

Modifiez l'attribution de l'entrée entre les sélecteurs d'entrée et les prises HDMI IN.

Élément de réglage	Valeur par défaut	Détails de réglage
BD/DVD	HDMI 1 (HDCP 2.2)	"HDMI 1 (HDCP 2.2)" à "HDMI 4 (HDCP 2.2)" : Attribuez la prise HDMI IN désirée au sélecteur d'entrée BD/DVD. Si vous n'attribuez pas de prise, sélectionnez "---". Pour sélectionner une prise HDMI IN déjà attribuée à un autre sélecteur d'entrée, modifier d'abord son réglage sur "---".
CBL/SAT	HDMI 2 (HDCP 2.2)	"HDMI 1 (HDCP 2.2)" à "HDMI 4 (HDCP 2.2)" : Attribuez la prise HDMI IN désirée au sélecteur d'entrée CBL/SAT. Si vous n'attribuez pas de prise, sélectionnez "---". Pour sélectionner une prise HDMI IN déjà attribuée à un autre sélecteur d'entrée, modifier d'abord son réglage sur "---".
GAME	HDMI 3 (HDCP 2.2)	"HDMI 1 (HDCP 2.2)" à "HDMI 4 (HDCP 2.2)" : Attribuez la prise HDMI IN désirée au sélecteur d'entrée GAME. Si vous n'attribuez pas de prise, sélectionnez "---". Pour sélectionner une prise HDMI IN déjà attribuée à un autre sélecteur d'entrée, modifier d'abord son réglage sur "---".
STRM BOX	HDMI 4 (HDCP 2.2)	"HDMI 1 (HDCP 2.2)" à "HDMI 4 (HDCP 2.2)" : Attribuez la prise HDMI IN désirée au sélecteur d'entrée STRM BOX. Si vous n'attribuez pas de prise, sélectionnez "---". Pour sélectionner une prise HDMI IN déjà attribuée à un autre sélecteur d'entrée, modifier d'abord son réglage sur "---".

■ Video Input

Modifiez l'attribution de l'entrée entre les sélecteurs d'entrée et les prises COMPONENT VIDEO IN et les prises VIDEO IN. Si vous n'attribuez pas de prise, sélectionnez "---".

Élément de réglage	Valeur par défaut	Détails de réglage
BD/DVD	COMPONENT	"COMPONENT": Attribuez les prises COMPONENT VIDEO IN au sélecteur d'entrée BD/DVD. "VIDEO 1", "VIDEO 2" : Attribuez la prise VIDEO IN désirée au sélecteur d'entrée BD/DVD.
CBL/SAT	VIDEO 1	"COMPONENT": Attribuez les prises COMPONENT VIDEO IN au sélecteur d'entrée CBL/SAT. "VIDEO 1", "VIDEO 2" : Attribuez la prise VIDEO IN désirée au sélecteur d'entrée CBL/SAT.
GAME	---	"COMPONENT": Attribuez les prises COMPONENT VIDEO IN au sélecteur d'entrée GAME. "VIDEO 1", "VIDEO 2" : Attribuez la prise VIDEO IN désirée au sélecteur d'entrée GAME.
STRM BOX	VIDEO 2	"COMPONENT" : Attribuez les prises COMPONENT VIDEO IN au sélecteur d'entrée STRM BOX. "VIDEO 1", "VIDEO 2" : Attribuez la prise VIDEO IN désirée au sélecteur d'entrée STRM BOX.

■ Digital Audio Input

Modifiez l'attribution de l'entrée entre les sélecteurs d'entrée et les prises DIGITAL IN COAXIAL/OPTICAL. Si vous n'attribuez pas de prise, sélectionnez "---".

Élément de réglage	Valeur par défaut	Détails de réglage
BD/DVD	OPTICAL 1	"COAXIAL", "OPTICAL 1", "OPTICAL 2" : Attribuez la prise DIGITAL IN désirée au sélecteur d'entrée BD/DVD.
CBL/SAT	---	"COAXIAL", "OPTICAL 1", "OPTICAL 2" : Attribuez la prise DIGITAL IN désirée au sélecteur d'entrée CBL/SAT.

Élément de réglage	Valeur par défaut	Détails de réglage
GAME	---	"COAXIAL", "OPTICAL 1", "OPTICAL 2" : Attribuez la prise DIGITAL IN désirée au sélecteur d'entrée GAME.
STRM BOX	---	"COAXIAL", "OPTICAL 1", "OPTICAL 2" : Attribuez la prise DIGITAL IN désirée au sélecteur d'entrée STRM BOX.
CD	COAXIAL	"COAXIAL", "OPTICAL 1", "OPTICAL 2" : Attribuez la prise DIGITAL IN désirée au sélecteur d'entrée CD.
TV	OPTICAL 2	"COAXIAL", "OPTICAL 1", "OPTICAL 2" : Attribuez la prise DIGITAL IN désirée au sélecteur d'entrée TV.

- Les taux d'échantillonnage pris en charge pour les signaux PCM (stéréo, mono) à partir d'une entrée numérique sont de 32 kHz, 44,1 kHz, 48 kHz, 88,2 kHz, 96 kHz/16 bits, 20 bits, et 24 bits.

■ Analog Audio Input

Modifiez l'attribution de l'entrée entre les sélecteurs d'entrée et les prises AUDIO IN. Si vous n'attribuez pas de prise, sélectionnez "---".

Élément de réglage	Valeur par défaut	Détails de réglage
BD/DVD	AUDIO 1	"AUDIO 1" à "AUDIO 4" : Attribuez la prise AUDIO IN désirée au sélecteur d'entrée BD/DVD.
CBL/SAT	AUDIO 2	"AUDIO 1" à "AUDIO 4" : Attribuez la prise AUDIO IN désirée au sélecteur d'entrée CBL/SAT.
GAME	---	"AUDIO 1" à "AUDIO 4" : Attribuez la prise AUDIO IN désirée au sélecteur d'entrée GAME.
STRM BOX	AUDIO 3	"AUDIO 1" à "AUDIO 4" : Attribuez la prise AUDIO IN désirée au sélecteur d'entrée STRM BOX.
CD	AUDIO 4	"AUDIO 1" à "AUDIO 4" : Attribuez la prise AUDIO IN désirée au sélecteur d'entrée CD.
TV	---	"AUDIO 1" à "AUDIO 4" : Attribuez la prise AUDIO IN désirée au sélecteur d'entrée TV.

■ Input Skip

Vous pouvez ignorer les entrées auxquelles rien n'est raccordé en les sélectionnant à l'aide de la molette INPUT SELECTOR de l'appareil principal ou avec les sélecteurs d'entrée ◀ / ▶ de la télécommande.

Élément de réglage	Valeur par défaut	Détails de réglage
BD/DVD	Use	Définissez si ignorer le sélecteur d'entrée BD/DVD. Sélectionnez "Skip" pour ignorer cette entrée.
CBL/SAT	Use	Définissez si ignorer le sélecteur d'entrée CBL/SAT. Sélectionnez "Skip" pour ignorer cette entrée.
GAME	Use	Définissez si ignorer le sélecteur d'entrée GAME. Sélectionnez "Skip" pour ignorer cette entrée.
STRM BOX	Use	Définissez si ignorer le sélecteur d'entrée STRM BOX. Sélectionnez "Skip" pour ignorer cette entrée.
HDMI 5	Use	Définissez si ignorer le sélecteur d'entrée HDMI 5. Sélectionnez "Skip" pour ignorer cette entrée.
HDMI 6	Use	Définissez si ignorer le sélecteur d'entrée HDMI 6. Sélectionnez "Skip" pour ignorer cette entrée.
AUX	Use	Définissez si ignorer le sélecteur d'entrée AUX. Sélectionnez "Skip" pour ignorer cette entrée.
CD	Use	Définissez si ignorer le sélecteur d'entrée CD. Sélectionnez "Skip" pour ignorer cette entrée.
TV	Use	Définissez si ignorer le sélecteur d'entrée TV. Sélectionnez "Skip" pour ignorer cette entrée.
PHONO	Use	Définissez si ignorer le sélecteur d'entrée PHONO. Sélectionnez "Skip" pour ignorer cette entrée.
TUNER	Use	Définissez si ignorer le sélecteur d'entrée TUNER. Sélectionnez "Skip" pour ignorer cette entrée.
NET	Use	Définissez si ignorer le sélecteur d'entrée NET. Sélectionnez "Skip" pour ignorer cette entrée.
USB FRONT	Use	Définissez si ignorer le sélecteur d'entrée USB FRONT. Sélectionnez "Skip" pour ignorer cette entrée.
USB REAR	Use	Définissez si ignorer le sélecteur d'entrée USB REAR. Sélectionnez "Skip" pour ignorer cette entrée.
BLUETOOTH	Use	Définissez si ignorer le sélecteur d'entrée BLUETOOTH. Sélectionnez "Skip" pour ignorer cette entrée.

Speaker

■ Configuration

Modifiez les réglages de l'environnement de raccordement des enceintes.

Élément de réglage	Valeur par défaut	Détails de réglage
Speaker Channels	7.1.2 ch	Sélectionnez "2.1 ch", "3.1 ch", "4.1 ch", "5.1 ch", "6.1 ch", "7.1 ch", "2.1.2 ch", "3.1.2 ch", "4.1.2 ch", "5.1.2 ch", "6.1.2 ch", "7.1.2 ch", "4.1.4 ch", "5.1.4 ch", "6.1.4 ch" ou "7.1.4 ch" selon le nombre de canaux d'enceinte connecté.
Subwoofer	Yes	Définissez si un caisson de basse est raccordé ou non. "Yes" : Lorsqu'un caisson de basse est raccordé "No" : Lorsqu'un caisson de basse n'est pas raccordé
Height 1 Speaker	Top Middle	Définissez le type d'enceinte si les enceintes en hauteur sont raccordées aux bornes HEIGHT 1. Sélectionnez "Front High", "Top Front", "Top Middle", "Top Rear", "Rear High", "Dolby Speaker (Front)", "Dolby Speaker (Surr)", ou "Dolby Speaker (Back)" en fonction du type et du positionnement des enceintes raccordées. <ul style="list-style-type: none"> Ce réglage ne peut être sélectionné sous aucune des conditions suivantes. Définissez le type d'enceintes en hauteur pour "Height 2 Speaker". <ul style="list-style-type: none"> "Bi-Amp" est réglé sur "Yes" Quand "Speaker Channels" est réglé sur "2.1.2 ch", "3.1.2 ch", "4.1.2 ch" ou "5.1.2 ch", et "Zone Speaker" est réglé sur "Zone 2" Lorsque deux paires d'enceintes en hauteur sont utilisées, "Top Rear", "Rear High", "Dolby Speaker (Surr)", et "Dolby Speaker (Back)" ne peuvent pas être sélectionnés. "Dolby Speaker (Surr)" et "Dolby Speaker (Back)" peuvent uniquement être sélectionnés lorsque les enceintes surround ou les enceintes surround arrière sont respectivement utilisées. Vous pouvez vérifier les enceintes que vous utilisez sur le schéma affiché dans "Speaker Channels". Si un élément ne peut pas être sélectionné même avec un raccordement correct, vérifiez que les paramètres dans "Speaker Channels" correspondent bien au nombre de canaux connectés.

Élément de réglage	Valeur par défaut	Détails de réglage
Height 2 Speaker	Rear High	Définissez le type d'enceinte si les enceintes en hauteur sont raccordées aux bornes HEIGHT 2. Sélectionnez "Front High", "Top Front", "Top Middle", "Top Rear", "Rear High", "Dolby Speaker (Front)", "Dolby Speaker (Surr)", ou "Dolby Speaker (Back)" en fonction du type et du positionnement des enceintes raccordées. Cependant, les options sélectionnable pour "Height 1 Speaker" sont les suivantes. Si "Height 1 Speaker" est réglé sur "Front High" : Choisissez parmi "Top Middle", "Top Rear", "Rear High", "Dolby Speaker (Surr)" ou "Dolby Speaker (Back)". Si "Height 1 Speaker" est réglé sur "Top Front" ou "Dolby Speaker (Front)" : Choisissez parmi "Top Rear", "Rear High", "Dolby Speaker (Surr)" ou "Dolby Speaker (Back)". Si "Height 1 Speaker" est réglé sur "Top Middle" : Fixé sur "Rear High". <ul style="list-style-type: none"> "Dolby Speaker (Surr)" et "Dolby Speaker (Back)" peuvent uniquement être sélectionnés lorsque les enceintes surround ou les enceintes surround arrière sont utilisées respectivement. Vous pouvez vérifier les enceintes que vous utilisez sur le schéma affiché dans "Speaker Channels". Si un élément ne peut pas être sélectionné même avec un raccordement correct, vérifiez que les paramètres dans "Speaker Channels" correspondent bien au nombre de canaux connectés.

Élément de réglage	Valeur par défaut	Détails de réglage
Zone Speaker	No	Définissez si les enceintes sont raccordées aux bornes d'enceinte de la Zone 2 ou de la Zone 3. "Zone 2" : Lorsque les enceintes sont raccordées aux bornes d'enceinte de la Zone 2 "Zone 2/Zone 3" : Lors du raccordement des bornes d'enceinte ZONE 2 et des bornes d'enceinte ZONE 3. • Ce réglage ne peut être sélectionné sous aucune des conditions suivantes. – Quand les enceintes surround arrière sont utilisées – Quand 2 paires d'enceintes en hauteur sont utilisées "No" : Lorsque les enceintes ne sont pas raccordées aux bornes d'enceinte de la Zone 2
Bi-Amp	No	Définissez si les enceintes avant sont connectées avec la bi-amplification. "No" : Lorsque les enceintes avant ne sont pas raccordées par bi-amplification "Yes" : Lorsque les enceintes avant sont raccordées par bi-amplification • Ce paramètre sera réglé sur "No" dans les deux cas suivants. – Lorsque 2 paires d'enceintes en hauteur sont utilisées – Quand des enceintes surround arrière et des enceintes en hauteur sont utilisées en même temps. – Lorsque "Zone Speaker" est réglé sur "Zone 2" ou "Zone 2/Zone 3"
Speaker Impedance	6ohms	Réglez l'impédance (Ω) des enceintes connectées. "4ohms" : Lorsque l'une des enceintes raccordée est dotée d'une impédance qui se situe entre 4 Ω et moins de 6 Ω "6ohms" : Lorsque toutes les enceintes raccordées ont une impédance de 6 Ω ou plus • Pour l'impédance, vérifiez les indications à l'arrière des enceintes ou leur mode d'emploi.

■ Crossover

Modifiez les réglages des fréquences de croisement.

Élément de réglage	Valeur par défaut	Détails de réglage
Front	Small	Définissez les capacités de la gamme des graves de chaque canal en réglant sur petit ou grand. "Small" : Pour les petits haut-parleurs dont les capacités de la gamme des graves peuvent être limitées "Large" : Pour les haut-parleurs large bande avec des capacités de gamme des graves suffisantes • Si "Configuration" - "Subwoofer" est sur "No", "Front" sera fixé sur "Large" et la gamme des graves des autres canaux sera émise depuis les enceintes avant. Consultez le mode d'emploi de vos enceintes pour effectuer la configuration.
Center	Small	Définissez les capacités de la gamme des graves de chaque canal en réglant sur petit ou grand. "Small" : Pour les petits haut-parleurs dont les capacités de la gamme des graves peuvent être limitées "Large" : Pour les haut-parleurs large bande avec des capacités de gamme des graves suffisantes • Lorsque "Front" est réglé sur "Small", ceci se règle sur "Small". • Si un élément ne peut pas être sélectionné même avec un raccordement correct, vérifiez que les paramètres dans "Configuration" - "Speaker Channels" correspondent bien au nombre de canaux connectés.

Élément de réglage	Valeur par défaut	Détails de réglage
Height 1	Small	<p>Définissez les capacités de la gamme des graves de chaque canal en réglant sur petit ou grand.</p> <p>"Small" : Pour les petits haut-parleurs dont les capacités de la gamme des graves peuvent être limitées</p> <p>"Large" : Pour les haut-parleurs large bande avec des capacités de gamme des graves suffisantes</p> <ul style="list-style-type: none"> • Lorsque "Front" est réglé sur "Small", ceci se règle sur "Small". • Si un élément ne peut pas être sélectionné même avec un raccordement correct, vérifiez que les paramètres dans "Configuration" - "Speaker Channels" correspondent bien au nombre de canaux connectés.
Height 2	Small	<p>Définissez les capacités de la gamme des graves de chaque canal en réglant sur petit ou grand.</p> <p>"Small" : Pour les petits haut-parleurs dont les capacités de la gamme des graves peuvent être limitées</p> <p>"Large" : Pour les haut-parleurs large bande avec des capacités de gamme des graves suffisantes</p> <ul style="list-style-type: none"> • Lorsque "Front" est réglé sur "Small", ceci se règle sur "Small". • Si un élément ne peut pas être sélectionné même avec un raccordement correct, vérifiez que les paramètres dans "Configuration" - "Speaker Channels" correspondent bien au nombre de canaux connectés.
Surround	Small	<p>Définissez les capacités de la gamme des graves de chaque canal en réglant sur petit ou grand.</p> <p>"Small" : Pour les petits haut-parleurs dont les capacités de la gamme des graves peuvent être limitées</p> <p>"Large" : Pour les haut-parleurs large bande avec des capacités de gamme des graves suffisantes</p> <ul style="list-style-type: none"> • Lorsque "Front" est réglé sur "Small", ceci se règle sur "Small". • Si un élément ne peut pas être sélectionné même avec un raccordement correct, vérifiez que les paramètres dans "Configuration" - "Speaker Channels" correspondent bien au nombre de canaux connectés.

Élément de réglage	Valeur par défaut	Détails de réglage
Surround Back	Small	<p>Définissez les capacités de la gamme des graves de chaque canal en réglant sur petit ou grand.</p> <p>"Small" : Pour les petits haut-parleurs dont les capacités de la gamme des graves peuvent être limitées</p> <p>"Large" : Pour les haut-parleurs large bande avec des capacités de gamme des graves suffisantes</p> <ul style="list-style-type: none"> • Lorsque "Surround" est réglé sur "Small", ceci se règle sur "Small". • Si un élément ne peut pas être sélectionné même avec un raccordement correct, vérifiez que les paramètres dans "Configuration" - "Speaker Channels" correspondent bien au nombre de canaux connectés.
Crossover	80Hz	<p>Lorsqu'il y a des haut-parleurs réglés sur "Small", réglez le Hz sous lequel vous souhaitez que d'autres haut-parleurs jouent la basse, et réglez également le Hz sous lequel vous souhaitez que le LFE (effet basse fréquence) joue la basse.</p> <p>Une valeur entre "50Hz" et "200Hz" peut être définie.</p>
Double Bass	Off	<p>Ceci peut être sélectionné uniquement lorsque "Configuration" - "Subwoofer" est réglé sur "Yes" et que "Front" est réglé sur "Large".</p> <p>Accentuez la sortie des basses en alimentant les sons graves à partir des enceintes avant gauche et droite, et centrales vers le caisson de basse.</p> <p>"On" : La sortie de basse sera accentuée</p> <p>"Off" : La sortie de basse ne sera pas accentuée</p> <ul style="list-style-type: none"> • Le réglage ne sera pas configuré automatiquement, même si vous effectuez le Full Auto MCACC.

■ Distance

Réglez la distance de chaque enceinte à la position d'écoute.

Élément de réglage	Valeur par défaut	Détails de réglage
Front Left	10.0 ft/3.00 m	Précisez la distance entre chaque enceinte et la position d'écoute.
Center	10.0 ft/3.00 m	Précisez la distance entre chaque enceinte et la position d'écoute.
Front Right	10.0 ft/3.00 m	Précisez la distance entre chaque enceinte et la position d'écoute.
Height 1 Left	10.0 ft/3.00 m	Précisez la distance entre chaque enceinte et la position d'écoute. • En fonction de l'utilisation des enceintes ZONE, il pourrait être impossible de sélectionner ce réglage.
Height 1 Right	10.0 ft/3.00 m	Précisez la distance entre chaque enceinte et la position d'écoute. • En fonction de l'utilisation des enceintes ZONE, il pourrait être impossible de sélectionner ce réglage.
Height 2 Left	10.0 ft/3.00 m	Précisez la distance entre chaque enceinte et la position d'écoute. • En fonction de l'utilisation des enceintes ZONE, il pourrait être impossible de sélectionner ce réglage.
Height 2 Right	10.0 ft/3.00 m	Précisez la distance entre chaque enceinte et la position d'écoute. • En fonction de l'utilisation des enceintes ZONE, il pourrait être impossible de sélectionner ce réglage.
Surround Right	10.0 ft/3.00 m	Précisez la distance entre chaque enceinte et la position d'écoute.
Surr Back Right	10.0 ft/3.00 m	Précisez la distance entre chaque enceinte et la position d'écoute. • En fonction de l'utilisation des enceintes ZONE, il pourrait être impossible de sélectionner ce réglage.

Élément de réglage	Valeur par défaut	Détails de réglage
Surr Back Left	10.0 ft/3.00 m	Précisez la distance entre chaque enceinte et la position d'écoute. • En fonction de l'utilisation des enceintes ZONE, il pourrait être impossible de sélectionner ce réglage.
Surround Left	10.0 ft/3.00 m	Précisez la distance entre chaque enceinte et la position d'écoute.
Subwoofer	10.0 ft/3.00 m	Précisez la distance entre chaque enceinte et la position d'écoute.

- Les valeurs par défaut varient selon les régions.
- L'unité de distance peut être modifiée en appuyant sur la touche MODE de la télécommande. Lorsque l'unité est réglée sur "feet", le réglage est disponible par incrément de 0,1 pi de 0,1 pi à 30,0 pi. Lorsque l'unité est réglée sur "meter", le réglage est disponible par incrément de 0,03 m de 0,03 m à 9,00 m.

■ Channel Level

Ajustez le niveau de volume de chaque enceinte.

Élément de réglage	Valeur par défaut	Détails de réglage
Front Left	0.0 dB	Sélectionnez une valeur située entre "-12.0 dB" et "+12.0 dB" (par incréments de 0,5 dB). Une tonalité de test sera émise à chaque fois que vous changez la valeur. Sélectionnez le niveau désiré.
Center	0.0 dB	Sélectionnez une valeur située entre "-12.0 dB" et "+12.0 dB" (par incréments de 0,5 dB). Une tonalité de test sera émise à chaque fois que vous changez la valeur. Sélectionnez le niveau désiré.
Front Right	0.0 dB	Sélectionnez une valeur située entre "-12.0 dB" et "+12.0 dB" (par incréments de 0,5 dB). Une tonalité de test sera émise à chaque fois que vous changez la valeur. Sélectionnez le niveau désiré.
Height 1 Left	0.0 dB	Sélectionnez une valeur située entre "-12.0 dB" et "+12.0 dB" (par incréments de 0,5 dB). Une tonalité de test sera émise à chaque fois que vous changez la valeur. Sélectionnez le niveau désiré. • En fonction de l'utilisation des enceintes ZONE, il pourrait être impossible de sélectionner ce réglage.
Height 1 Right	0.0 dB	Sélectionnez une valeur située entre "-12.0 dB" et "+12.0 dB" (par incréments de 0,5 dB). Une tonalité de test sera émise à chaque fois que vous changez la valeur. Sélectionnez le niveau désiré. • En fonction de l'utilisation des enceintes ZONE, il pourrait être impossible de sélectionner ce réglage.
Height 2 Left	0.0 dB	Sélectionnez une valeur située entre "-12.0 dB" et "+12.0 dB" (par incréments de 0,5 dB). Une tonalité de test sera émise à chaque fois que vous changez la valeur. Sélectionnez le niveau désiré. • En fonction de l'utilisation des enceintes ZONE, il pourrait être impossible de sélectionner ce réglage.

Élément de réglage	Valeur par défaut	Détails de réglage
Height 2 Right	0.0 dB	Sélectionnez une valeur située entre "-12.0 dB" et "+12.0 dB" (par incréments de 0,5 dB). Une tonalité de test sera émise à chaque fois que vous changez la valeur. Sélectionnez le niveau désiré. • En fonction de l'utilisation des enceintes ZONE, il pourrait être impossible de sélectionner ce réglage.
Surround Right	0.0 dB	Sélectionnez une valeur située entre "-12.0 dB" et "+12.0 dB" (par incréments de 0,5 dB). Une tonalité de test sera émise à chaque fois que vous changez la valeur. Sélectionnez le niveau désiré.
Surr Back Right	0.0 dB	Sélectionnez une valeur située entre "-12.0 dB" et "+12.0 dB" (par incréments de 0,5 dB). Une tonalité de test sera émise à chaque fois que vous changez la valeur. Sélectionnez le niveau désiré. • En fonction de l'utilisation des enceintes ZONE, il pourrait être impossible de sélectionner ce réglage.
Surr Back Left	0.0 dB	Sélectionnez une valeur située entre "-12.0 dB" et "+12.0 dB" (par incréments de 0,5 dB). Une tonalité de test sera émise à chaque fois que vous changez la valeur. Sélectionnez le niveau désiré. • En fonction de l'utilisation des enceintes ZONE, il pourrait être impossible de sélectionner ce réglage.
Surround Left	0.0 dB	Sélectionnez une valeur située entre "-12.0 dB" et "+12.0 dB" (par incréments de 0,5 dB). Une tonalité de test sera émise à chaque fois que vous changez la valeur. Sélectionnez le niveau désiré.
Subwoofer	0.0 dB	Sélectionnez une valeur située entre "-15.0 dB" et "+12.0 dB" (par incréments de 0,5 dB). Une tonalité de test sera émise à chaque fois que vous changez la valeur. Sélectionnez le niveau désiré.

■ Dolby Enabled Speaker

Modifiez les réglages des Enceintes activées Dolby.

Élément de réglage	Valeur par défaut	Détails de réglage
Dolby Enabled Speaker to Ceiling	6.0 ft/1.80 m	Définissez la distance entre l'enceinte activée Dolby et le plafond. Choisissez entre "0.1 ft/0.03 m" et "15.0 ft/4.50 m" (unités de 0,1 pi/0,03 m). <ul style="list-style-type: none"> • L'unité de distance (pi/m) affichée est l'unité choisie pour le réglage "Distance".
Reflex Optimizer	Off	Vous pouvez améliorer l'effet de réflexion des enceintes activées Dolby sur le plafond. "Off" : Lorsque cette fonction n'est pas utilisée "On" : Lorsque cette fonction est utilisée <ul style="list-style-type: none"> • La fonction n'est pas effective si le mode d'écoute est Pure Direct.

- Ce réglage peut être sélectionné lorsque "Configuration" - "Height 1 Speaker"/"Height 2 Speaker" est réglé sur "Dolby Speaker".

Audio Adjust

■ Dual Mono / Mono

Modifiez les réglages de la lecture multiplex audio.

Élément de réglage	Valeur par défaut	Détails de réglage
Dual Mono	Main	Réglez le canal audio ou la langue de sortie lors de l'écoute d'audio multiplex ou d'émissions de télévision multilingues etc. "Main" : Canal principal uniquement "Sub" : Canal secondaire uniquement "Main/Sub" : Les canaux principaux et secondaires sont reproduits en même temps. <ul style="list-style-type: none"> • Pour les émissions audio multiplex, une pression sur la touche \uparrow de la télécommande permet d'afficher "1+1" sur l'afficheur de l'unité principal.
Mono Input Channel	Left + Right	Réglez le canal d'entrée pour la lecture de sources numériques 2 canaux comme le Dolby Digital, ou des sources 2 canaux analogiques/PCM en mode d'écoute mono. "Left" : Canal gauche uniquement "Right" : Canal droit uniquement "Left + Right" : Canaux gauche et droit

■ Dolby

Modifiez le réglage lors de l'entrée de signaux Dolby.

Élément de réglage	Valeur par défaut	Détails de réglage
Loudness Management	On	En lisant en Dolby TrueHD, activez la fonction de normalisation du dialogue qui conserve le volume du dialogue à un certain niveau. Notez que lorsque ce paramètre est désactivé, la fonction DRC qui vous permet de profiter du surround à bas volume est également désactivée pendant la lecture en Dolby Digital Plus/Dolby TrueHD. "On" : Lorsque cette fonction est utilisée "Off" : Lorsque cette fonction n'est pas utilisée

■ Volume

Modifiez les réglages du Volume.

Élément de réglage	Valeur par défaut	Détails de réglage
Mute Level	-∞dB	Réglez le volume baissé depuis le volume d'écoute quand la mise en sourdine est activée. Sélectionnez une valeur entre "-∞dB", "-40dB" et "-20dB".
Volume Limit	Off	Réglez la valeur maximale afin d'éviter un volume trop élevé. Sélectionnez une valeur de "Off", "-32 dB" à "+17 dB".
Power On Level	Last	Réglez le niveau de volume lorsque l'appareil est mis sous tension. Sélectionnez une valeur parmi "Last" (niveau du volume avant d'entrer en mode veille), "-∞ dB", et "-81.5 dB" à "+18.0 dB". • Vous ne pouvez pas régler une valeur supérieure à celle définie dans "Volume Limit".
Headphone Level	0.0 dB	Réglez le niveau de sortie du casque. Sélectionnez une valeur entre "-12.0 dB" et "+12.0 dB".

Source

■ Input Volume Absorber

Ajustez le niveau du volume en cas de différences de niveau de volume entre les périphériques connectés à l'appareil. Sélectionnez le sélecteur d'entrée pour effectuer le réglage.

Élément de réglage	Valeur par défaut	Détails de réglage
Input Volume Absorber	0.0 dB	Sélectionnez une valeur entre "-12.0 dB" et "+12.0 dB". Définissez une valeur négative si le volume du périphérique cible est plus élevé que les autres et une valeur positive s'il est plus bas. Pour vérifier le son, effectuez une lecture du périphérique raccordé. • Cette fonction ne fonctionne pas en Zone 2/Zone 3.

■ Name Edit

Définissez un nom facile pour chaque entrée. Le nom défini s'affiche sur l'affichage de l'unité principale. Sélectionnez le sélecteur d'entrée pour effectuer le réglage.

Élément de réglage	Valeur par défaut	Détails de réglage
Name Edit	Input name	<ol style="list-style-type: none"> Sélectionnez un caractère ou un symbole avec les curseurs et appuyez sur ENTER. Répétez cette opération pour saisir jusqu'à 10 caractères. "A/a" : Permute entre les majuscules et les minuscules. (Appuyer sur la touche MODE de la télécommande permet également d'alterner entre les majuscules et les minuscules) "←" "→" : Déplace le curseur dans le sens de la flèche. "⊗" : Permet de supprimer un caractère à gauche du curseur. "⌵" : Ajoute une espace. • Appuyer sur la touche CLEAR de la télécommande permet d'effacer tous les caractères saisis. Après la saisie, sélectionnez "OK" avec les curseurs et appuyez sur ENTER. Le nom saisi sera enregistré.

- Pour donner un nom à une station de radio préréglée, appuyez sur TUNER de la télécommande, sélectionnez AM/FM et sélectionnez le numéro de présélection.
- Ceci ne peut pas être défini si l'entrée "NET", "USB" ou "BLUETOOTH" est sélectionnée.

■ Audio Select

Choisissez la priorité de sélection d'entrée lorsque plusieurs sources audio sont raccordées à un seul sélecteur d'entrée, par exemple, les raccordements effectués, à la fois, à la prise "BD/DVD" HDMI IN et à la prise "BD/DVD" AUDIO IN. Le paramètre peut être défini séparément pour chaque sélecteur d'entrée. Sélectionnez le sélecteur d'entrée pour effectuer le réglage. Veuillez noter que certaines valeurs par défaut ne peuvent pas être modifiées.

Élément de réglage	Valeur par défaut	Détails de réglage
Audio Select	BD/DVD: HDMI CBL/SAT: HDMI GAME: HDMI STRM BOX: HDMI AUX: HDMI CD: COAXIAL TV: OPTICAL	"ARC" : Pour donner la priorité au signal d'entrée provenant d'un téléviseur compatible ARC. <ul style="list-style-type: none"> • Cet élément ne peut être sélectionné que si "Hardware" - "HDMI" - "Audio Return Channel" est réglé sur "Auto" et si l'entrée "TV" est sélectionnée. "HDMI" : Pour donner la priorité au signal entrant par les prises HDMI IN <ul style="list-style-type: none"> • Cet élément ne peut être sélectionné que lorsque l'entrée à régler est attribuée à la prise HDMI dans le réglage "Input/Output Assign" - "HDMI Input". "COAXIAL" : Pour donner la priorité au signal entrant par les prises DIGITAL IN COAXIAL <ul style="list-style-type: none"> • Cet élément ne peut être sélectionné que lorsque l'entrée à régler est attribuée à la prise COAXIAL dans le réglage "Input/Output Assign" - "Digital Audio Input". "OPTICAL" : Pour donner la priorité au signal entrant par les prises DIGITAL IN OPTICAL <ul style="list-style-type: none"> • Cet élément ne peut être sélectionné que lorsque l'entrée à régler est attribuée à la prise OPTICAL dans le réglage "Input/Output Assign" - "Digital Audio Input". "Analog" : Pour toujours émettre un son analogique indépendamment du signal d'entrée <ul style="list-style-type: none"> • Cet élément ne peut être sélectionné que lorsque l'entrée à régler est attribuée à la prise AUDIO IN dans le réglage "Input/Output Assign" - "Analog Audio Input".

Élément de réglage	Valeur par défaut	Détails de réglage
Fixed PCM	Off	Choisissez s'il faut fixer les signaux d'entrée sur PCM (sauf le PCM multicanal) lorsque "HDMI", "COAXIAL", ou "OPTICAL" est sélectionné pour le réglage "Audio Select". Paramétrez cet élément sur "On" si des bruits parasites se produisent, ou si le début d'une piste est tronqué lors de la lecture de sources PCM. Choisissez "Off" en règle générale. <ul style="list-style-type: none"> • Le réglage passe sur "Off" chaque fois que le réglage "Audio Select" est changé.

- Le réglage ne peut pas être changé si l'entrée "TUNER", "NET", "USB", ou "BLUETOOTH" est sélectionnée.

Hardware

■ HDMI

Modifiez les réglages des fonctions HDMI.

Élément de réglage	Valeur par défaut	Détails de réglage
HDMI CEC	Off	<p>Un réglage sur "On" active la liaison de sélection d'entrée et d'autres fonctions de liaison avec un périphérique compatible CEC raccordé par HDMI.</p> <p>"On" : Lorsque cette fonction est utilisée</p> <p>"Off" : Lorsque cette fonction n'est pas utilisée</p> <p>Lorsque vous changez ce réglage, mettez hors tension, puis sous tension l'alimentation de tous les périphériques raccordés.</p> <ul style="list-style-type: none"> • Selon le téléviseur à utiliser, un réglage de la liaison est peut-être nécessaire sur le téléviseur. • Cette fonction est effectiv uniquement lorsque le périphérique est connecté à la borne HDMI OUT MAIN. • Sélectionner "On" et fermer l'écran de commande affiche le nom des périphériques compatibles CEC et "CEC On" sur l'afficheur de l'appareil principal. • La consommation d'énergie en mode veille peut augmenter si "On" est sélectionné. (En fonction de l'état du téléviseur, l'appareil se mettra en mode veille normal) • Si vous utilisez la molette MASTER VOLUME de l'appareil principal lorsque ce paramètre est sur "On" et que le son est retransmis par les enceintes du téléviseur, le son sera également reproduit depuis les enceintes raccordées à cet appareil. Si vous voulez émettre le son à partir d'une seule d'entre elles, modifiez les réglages de l'appareil ou du téléviseur, ou réduisez le volume de l'appareil. • Si un fonctionnement anormal se produit lorsque le réglage est sur "On", réglez-le sur "Off". • Lors de la connexion d'un périphérique non compatible CEC, ou si vous n'êtes pas certain qu'il est compatible, réglez-le sur "Off".

Élément de réglage	Valeur par défaut	Détails de réglage
HDMI Standby Through	Off	<p>Lorsque ceci est paramétré sur autre chose que "Off", il est possible de lire la vidéo et le son d'un lecteur raccordé par HDMI sur le téléviseur même si l'appareil est en mode veille. De même, seuls "Auto" et "Auto(Eco)" peuvent être sélectionnés si "HDMI CEC" est réglé sur "On". Si n'importe quoi d'autre est sélectionné, paramétrez "HDMI CEC" sur "Off".</p> <ul style="list-style-type: none"> • La consommation d'énergie en mode veille augmente s'il est réglé sur autre chose que "Off". <p>"BD/DVD", "CBL/SAT", "GAME", "STRM BOX", "HDMI 5", "HDMI 6", "AUX" : Par exemple, si "BD/DVD" est sélectionné, il est possible de lire le périphérique raccordé à la prise "BD/DVD" sur le téléviseur même si l'appareil est en mode veille. Sélectionnez ce réglage si vous avez choisi quel lecteur utiliser avec cette fonction.</p> <p>"Last" : Vous pouvez afficher sur le téléviseur la vidéo et le son de l'entrée sélectionnée juste avant la mise en veille de l'appareil.</p> <p>"Auto", "Auto (Eco)" : Sélectionnez l'un de ces réglages si le lecteur raccordé est conforme à la norme CEC. Vous pouvez afficher la vidéo et le son du lecteur sur le téléviseur, en utilisant la fonction liée CEC, indépendamment de l'entrée qui a été sélectionnée juste avant que l'appareil soit mis en veille.</p> <ul style="list-style-type: none"> • Pour lire un lecteur qui n'est pas conforme à la norme CEC sur un téléviseur, mettez en marche l'appareil et commutez l'entrée. • En utilisant un téléviseur conforme à la norme CEC, vous pouvez réduire la consommation d'énergie en mode veille en sélectionnant "Auto (Eco)".

Élément de réglage	Valeur par défaut	Détails de réglage
Audio TV Out	Off	<p>Vous pouvez profiter du son via les enceintes du téléviseur lorsque cet appareil est en marche.</p> <p>"On" : Lorsque cette fonction est utilisée</p> <p>"Off" : Lorsque cette fonction n'est pas utilisée</p> <ul style="list-style-type: none"> • Ce réglage est fixé sur "Auto" si vous réglez "Input/Output Assign" - "TV Out/OSD" - "HDMI Out" ou "Other" - "HDMI Out" dans le "AV Adjust" sur "MAIN" ou "MAIN+SUB" et "HDMI CEC" sur "On". Si vous avez changé ce paramètre, réglez "HDMI CEC" sur "Off". • Le mode d'écoute ne peut pas être modifié tandis que "Audio TV Out" est réglé sur "On" et que le son est reproduit par le téléviseur. • En fonction de votre téléviseur ou du signal d'entrée du périphérique raccordé, le son risque de ne pas être reproduit par le téléviseur, même si ce réglage est réglé sur "On". Dans un tel cas, le son est émis par les enceintes de l'appareil. • Le son est restitué par cet appareil, si vous actionnez la molette MASTER VOLUME de cet appareil lorsque le son qui entre dans cet appareil est reproduit par les enceintes de votre téléviseur. Si vous ne voulez pas émettre de son, changez les réglages de l'appareil ou du téléviseur ou réduisez le volume de l'appareil.
Audio Return Channel	Auto (*)	<p>Vous pouvez profiter du son d'un téléviseur compatible ARC raccordé par HDMI via les enceintes raccordées à l'appareil.</p> <p>*Pour utiliser cette fonction, réglez d'abord "HDMI CEC" sur "On".</p> <p>"Auto" : Lorsque vous profitez du son du téléviseur grâce aux enceintes de l'appareil</p> <p>"Off" : Lorsque la fonction ARC n'est pas utilisée</p>
Auto Delay	On	<p>Ce réglage corrige automatiquement la désynchronisation entre les signaux vidéo et audio en se basant sur les informations provenant du téléviseur compatible Lip Sync HDMI.</p> <p>"On" : La fonction de correction automatique est activée</p> <p>"Off" : La fonction de correction automatique n'est pas activée</p>

■ Power Management

Modifiez les réglages de la fonction d'économie d'énergie.

Élément de réglage	Valeur par défaut	Détails de réglage
Sleep Timer	Off	<p>Vous pouvez laisser l'appareil passer automatiquement en veille lorsque le temps spécifié s'est écoulé. Sélectionnez une valeur parmi "30 minutes", "60 minutes" et "90 minutes".</p> <p>"Off" : L'appareil ne passe pas automatiquement en mode veille.</p>
Auto Standby	On/Off	<p>Ce réglage laisse l'appareil passer automatiquement en mode veille après 20 minutes d'inactivité sans aucune entrée audio ou vidéo. (Lorsque "USB Power Out at Standby" ou "Network Standby" est activé, l'appareil passe en mode HYBRID STANDBY qui minimise l'augmentation de la consommation d'énergie.)</p> <p>"On" : L'appareil passe automatiquement en mode veille ("AUTO STBY" s'allume).</p> <p>"Off" : L'appareil ne passe pas automatiquement en mode veille.</p> <ul style="list-style-type: none"> • "Auto Standby" apparaît sur l'afficheur de l'appareil principal et sur l'écran du téléviseur 30 secondes avant de passer en mode veille. • "Auto Standby" ne fonctionne pas lorsque Zone 2/Zone 3 est activé. • Les valeurs par défaut varient selon les régions.
Auto Standby in HDMI Standby Through	Off	<p>Activez ou désactivez "Auto Standby" lorsque "HDMI Standby Through" est activé.</p> <p>"On" : Le réglage est activé.</p> <p>"Off" : Le réglage est désactivé.</p> <ul style="list-style-type: none"> • Ce paramètre ne peut pas être réglé sur "On" si "Auto Standby" et "HDMI Standby Through" sont réglés sur "Off".

Élément de réglage	Valeur par défaut	Détails de réglage
USB Power Out at Standby	Off	<p>Lorsque cette fonction est sur "On", les périphériques raccordés au port USB sont alimentés en électricité même lorsque cet appareil est en mode veille.</p> <ul style="list-style-type: none"> Lors de l'utilisation de cette fonction, la consommation d'énergie augmente en mode veille, toutefois, l'augmentation est minimisée par le passage automatique en mode HYBRID STANDBY, où seuls les circuits principaux sont en fonctionnement.
Network Standby	On	<p>Lorsque cette fonctionnalité est mise sur "On", vous pouvez mettre sous tension l'appareil via le réseau en utilisant une application telle que Pioneer Remote App qui peut commander cet appareil.</p> <ul style="list-style-type: none"> Lorsque "Network Standby" est utilisé, la consommation d'énergie augmente en mode veille, toutefois, l'augmentation est minimisée par le passage automatique en mode HYBRID STANDBY, où seuls les circuits principaux sont en fonctionnement. Lorsque la connexion au réseau est perdue, "Network Standby" peut se désactiver pour réduire la consommation d'énergie. Utilisez la touche d'alimentation de la télécommande ou de l'appareil principal pour mettre en marche l'appareil si cela arrive.
Bluetooth Wakeup	Off	<p>Cette fonction sort l'appareil du mode veille en connectant un périphérique compatible BLUETOOTH.</p> <p>"On" : Lorsque cette fonction est utilisée</p> <p>"Off" : Lorsque cette fonction n'est pas utilisée</p> <ul style="list-style-type: none"> Lorsque ceci est réglé sur "On", la consommation d'énergie augmente en mode veille, toutefois, l'augmentation est minimisée par le passage automatique en mode HYBRID STANDBY, où seuls les circuits principaux sont en fonctionnement. Ce paramètre est fixé sur "Off" si "Network/Bluetooth" - "Bluetooth" - "Auto Input Change" est réglé sur "Off".

- Patientez un moment si "Network Standby" et "Bluetooth Wakeup" ne peuvent pas être sélectionnés. Il peut être sélectionné lorsque la fonction réseau est activée.

■ 12V Trigger A

Réglé pour retransmettre le signal de commande (maximum 12 V/100 mA) à travers la prise 12V TRIGGER OUT A. Différent paramètres peuvent être réglés pour chaque sélecteur d'entrée. Vous pouvez activer le fonctionnement de la liaison électrique lorsque vous connectez l'appareil et des périphériques externes équipés d'une prise d'entrée de déclenchement 12 V.

Élément de réglage	Valeur par défaut	Détails de réglage
BD/DVD	Off	<p>Réglez le paramètre de sortie de déclenchement 12 V sur chaque entrée.</p> <p>"Off" : Aucun son</p> <p>"Main" : Sortie lorsque "BD/DVD" est sélectionné comme source d'entrée pour la pièce principale.</p> <p>"Zone 2" : Sortie lorsque "BD/DVD" est sélectionné comme source d'entrée pour la ZONE2.</p> <p>"Zone 3" : Sortie lorsque "BD/DVD" est sélectionné comme source d'entrée pour la ZONE3.</p>
CBL/SAT	Off	<p>Réglez le paramètre de sortie de déclenchement 12 V sur chaque entrée.</p> <p>"Off" : Aucun son</p> <p>"Main" : Sortie lorsque "CBL/SAT" est sélectionné comme source d'entrée pour la pièce principale.</p> <p>"Zone 2" : Sortie lorsque "CBL/SAT" est sélectionné comme source d'entrée pour la ZONE2.</p> <p>"Zone 3" : Sortie lorsque "CBL/SAT" est sélectionné comme source d'entrée pour la ZONE3.</p>
GAME	Off	<p>Réglez le paramètre de sortie de déclenchement 12 V sur chaque entrée.</p> <p>"Off" : Aucun son</p> <p>"Main" : Sortie lorsque "GAME" est sélectionné comme source d'entrée pour la pièce principale.</p> <p>"Zone 2" : Sortie lorsque "GAME" est sélectionné comme source d'entrée pour la ZONE2.</p> <p>"Zone 3" : Sortie lorsque "GAME" est sélectionné comme source d'entrée pour la ZONE3.</p>

Élément de réglage	Valeur par défaut	Détails de réglage
STRM BOX	Off	Réglez le paramètre de sortie de déclenchement 12 V sur chaque entrée. "Off" : Aucun son "Main" : Sortie lorsque "STRM BOX" est sélectionné comme source d'entrée pour la pièce principale. "Zone 2" : Sortie lorsque "STRM BOX" est sélectionné comme source d'entrée pour la ZONE2. "Zone 3" : Sortie lorsque "STRM BOX" est sélectionné comme source d'entrée pour la ZONE3.
HDMI 5	Off	Réglez le paramètre de sortie de déclenchement 12 V sur chaque entrée. "Off" : Aucun son "Main" : Sortie lorsque "HDMI 5" est sélectionné comme source d'entrée pour la pièce principale.
HDMI 6	Off	Réglez le paramètre de sortie de déclenchement 12 V sur chaque entrée. "Off" : Aucun son "Main" : Sortie lorsque "HDMI 6" est sélectionné comme source d'entrée pour la pièce principale.
AUX	Off	Réglez le paramètre de sortie de déclenchement 12 V sur chaque entrée. "Off" : Aucun son "Main" : Sortie lorsque "AUX" est sélectionné comme source d'entrée pour la pièce principale.
CD	Off	Réglez le paramètre de sortie de déclenchement 12 V sur chaque entrée. "Off" : Aucun son "Main" : Sortie lorsque "CD" est sélectionné comme source d'entrée pour la pièce principale. "Zone 2" : Sortie lorsque "CD" est sélectionné comme source d'entrée pour la ZONE2. "Zone 3" : Sortie lorsque "CD" est sélectionné comme source d'entrée pour la ZONE3.

Élément de réglage	Valeur par défaut	Détails de réglage
TV	Off	Réglez le paramètre de sortie de déclenchement 12 V sur chaque entrée. "Off" : Aucun son "Main" : Sortie lorsque "TV" est sélectionné comme source d'entrée pour la pièce principale. "Zone 2" : Sortie lorsque "TV" est sélectionné comme source d'entrée pour la ZONE2. "Zone 3" : Sortie lorsque "TV" est sélectionné comme source d'entrée pour la ZONE3.
PHONO	Off	Réglez le paramètre de sortie de déclenchement 12 V sur chaque entrée. "Off" : Aucun son "Main" : Sortie lorsque "PHONO" est sélectionné comme source d'entrée pour la pièce principale. "Zone 2" : Sortie lorsque "PHONO" est sélectionné comme source d'entrée pour la ZONE2. "Zone 3" : Sortie lorsque "PHONO" est sélectionné comme source d'entrée pour la ZONE3.
TUNER	Off	Réglez le paramètre de sortie de déclenchement 12 V sur chaque entrée. "Off" : Aucun son "Main" : Sortie lorsque "TUNER" est sélectionné comme source d'entrée pour la pièce principale. "Zone 2" : Sortie lorsque "TUNER" est sélectionné comme source d'entrée pour la ZONE2. "Zone 3" : Sortie lorsque "TUNER" est sélectionné comme source d'entrée pour la ZONE3.
NET	Off	Réglez le paramètre de sortie de déclenchement 12 V sur chaque entrée. "Off" : Aucun son "Main" : Sortie lorsque "NET" est sélectionné comme source d'entrée pour la pièce principale. "Zone 2" : Sortie lorsque "NET" est sélectionné comme source d'entrée pour la ZONE2. "Zone 3" : Sortie lorsque "NET" est sélectionné comme source d'entrée pour la ZONE3.

Élément de réglage	Valeur par défaut	Détails de réglage
USB FRONT	Off	Réglez le paramètre de sortie de déclenchement 12 V sur chaque entrée. "Off" : Aucun son "Main" : Sortie lorsque "USB FRONT" est sélectionné comme source d'entrée pour la pièce principale. "Zone 2" : Sortie lorsque "USB FRONT" est sélectionné comme source d'entrée pour la ZONE2. "Zone 3" : Sortie lorsque "USB FRONT" est sélectionné comme source d'entrée pour la ZONE3.
USB REAR	Off	Réglez le paramètre de sortie de déclenchement 12 V sur chaque entrée. "Off" : Aucun son "Main" : Sortie lorsque "USB REAR" est sélectionné comme source d'entrée pour la pièce principale. "Zone 2" : Sortie lorsque "USB REAR" est sélectionné comme source d'entrée pour la ZONE2. "Zone 3" : Sortie lorsque "USB REAR" est sélectionné comme source d'entrée pour la ZONE3.
BLUETOOTH	Off	Réglez le paramètre de sortie de déclenchement 12 V sur chaque entrée. "Off" : Aucun son "Main" : Sortie lorsque "BLUETOOTH" est sélectionné comme source d'entrée pour la pièce principale. "Zone 2" : Sortie lorsque "BLUETOOTH" est sélectionné comme source d'entrée pour la ZONE2. "Zone 3" : Sortie lorsque "BLUETOOTH" est sélectionné comme source d'entrée pour la ZONE3.

■ 12V Trigger B

Réglé pour retransmettre le signal de commande (maximum 12 V/25 mA) à travers la prise 12V TRIGGER OUT B. Différent paramètres peuvent être réglés pour chaque sélecteur d'entrée. Vous pouvez activer le fonctionnement de la liaison électrique lorsque vous connectez l'appareil et des périphériques externes équipés d'une prise d'entrée de déclenchement 12 V.

Élément de réglage	Valeur par défaut	Détails de réglage
BD/DVD	Off	Réglez le paramètre de sortie de déclenchement 12 V sur chaque entrée. "Off" : Aucun son "Main" : Sortie lorsque "BD/DVD" est sélectionné comme source d'entrée pour la pièce principale. "Zone 2" : Sortie lorsque "BD/DVD" est sélectionné comme source d'entrée pour la ZONE2. "Zone 3" : Sortie lorsque "BD/DVD" est sélectionné comme source d'entrée pour la ZONE3.
CBL/SAT	Off	Réglez le paramètre de sortie de déclenchement 12 V sur chaque entrée. "Off" : Aucun son "Main" : Sortie lorsque "CBL/SAT" est sélectionné comme source d'entrée pour la pièce principale. "Zone 2" : Sortie lorsque "CBL/SAT" est sélectionné comme source d'entrée pour la ZONE2. "Zone 3" : Sortie lorsque "CBL/SAT" est sélectionné comme source d'entrée pour la ZONE3.
GAME	Off	Réglez le paramètre de sortie de déclenchement 12 V sur chaque entrée. "Off" : Aucun son "Main" : Sortie lorsque "GAME" est sélectionné comme source d'entrée pour la pièce principale. "Zone 2" : Sortie lorsque "GAME" est sélectionné comme source d'entrée pour la ZONE2. "Zone 3" : Sortie lorsque "GAME" est sélectionné comme source d'entrée pour la ZONE3.

Élément de réglage	Valeur par défaut	Détails de réglage
STRM BOX	Off	Réglez le paramètre de sortie de déclenchement 12 V sur chaque entrée. "Off" : Aucun son "Main" : Sortie lorsque "STRM BOX" est sélectionné comme source d'entrée pour la pièce principale. "Zone 2" : Sortie lorsque "STRM BOX" est sélectionné comme source d'entrée pour la ZONE2. "Zone 3" : Sortie lorsque "STRM BOX" est sélectionné comme source d'entrée pour la ZONE3.
HDMI 5	Off	Réglez le paramètre de sortie de déclenchement 12 V sur chaque entrée. "Off" : Aucun son "Main" : Sortie lorsque "HDMI 5" est sélectionné comme source d'entrée pour la pièce principale.
HDMI 6	Off	Réglez le paramètre de sortie de déclenchement 12 V sur chaque entrée. "Off" : Aucun son "Main" : Sortie lorsque "HDMI 6" est sélectionné comme source d'entrée pour la pièce principale.
AUX	Off	Réglez le paramètre de sortie de déclenchement 12 V sur chaque entrée. "Off" : Aucun son "Main" : Sortie lorsque "AUX" est sélectionné comme source d'entrée pour la pièce principale.
CD	Off	Réglez le paramètre de sortie de déclenchement 12 V sur chaque entrée. "Off" : Aucun son "Main" : Sortie lorsque "CD" est sélectionné comme source d'entrée pour la pièce principale. "Zone 2" : Sortie lorsque "CD" est sélectionné comme source d'entrée pour la ZONE2. "Zone 3" : Sortie lorsque "CD" est sélectionné comme source d'entrée pour la ZONE3.

Élément de réglage	Valeur par défaut	Détails de réglage
TV	Off	Réglez le paramètre de sortie de déclenchement 12 V sur chaque entrée. "Off" : Aucun son "Main" : Sortie lorsque "TV" est sélectionné comme source d'entrée pour la pièce principale. "Zone 2" : Sortie lorsque "TV" est sélectionné comme source d'entrée pour la ZONE2. "Zone 3" : Sortie lorsque "TV" est sélectionné comme source d'entrée pour la ZONE3.
PHONO	Off	Réglez le paramètre de sortie de déclenchement 12 V sur chaque entrée. "Off" : Aucun son "Main" : Sortie lorsque "PHONO" est sélectionné comme source d'entrée pour la pièce principale. "Zone 2" : Sortie lorsque "PHONO" est sélectionné comme source d'entrée pour la ZONE2. "Zone 3" : Sortie lorsque "PHONO" est sélectionné comme source d'entrée pour la ZONE3.
TUNER	Off	Réglez le paramètre de sortie de déclenchement 12 V sur chaque entrée. "Off" : Aucun son "Main" : Sortie lorsque "TUNER" est sélectionné comme source d'entrée pour la pièce principale. "Zone 2" : Sortie lorsque "TUNER" est sélectionné comme source d'entrée pour la ZONE2. "Zone 3" : Sortie lorsque "TUNER" est sélectionné comme source d'entrée pour la ZONE3.
NET	Off	Réglez le paramètre de sortie de déclenchement 12 V sur chaque entrée. "Off" : Aucun son "Main" : Sortie lorsque "NET" est sélectionné comme source d'entrée pour la pièce principale. "Zone 2" : Sortie lorsque "NET" est sélectionné comme source d'entrée pour la ZONE2. "Zone 3" : Sortie lorsque "NET" est sélectionné comme source d'entrée pour la ZONE3.

Élément de réglage	Valeur par défaut	Détails de réglage
USB FRONT	Off	Réglez le paramètre de sortie de déclenchement 12 V sur chaque entrée. "Off" : Aucun son "Main" : Sortie lorsque "USB FRONT" est sélectionné comme source d'entrée pour la pièce principale. "Zone 2" : Sortie lorsque "USB FRONT" est sélectionné comme source d'entrée pour la ZONE2. "Zone 3" : Sortie lorsque "USB FRONT" est sélectionné comme source d'entrée pour la ZONE3.
USB REAR	Off	Réglez le paramètre de sortie de déclenchement 12 V sur chaque entrée. "Off" : Aucun son "Main" : Sortie lorsque "USB REAR" est sélectionné comme source d'entrée pour la pièce principale. "Zone 2" : Sortie lorsque "USB REAR" est sélectionné comme source d'entrée pour la ZONE2. "Zone 3" : Sortie lorsque "USB REAR" est sélectionné comme source d'entrée pour la ZONE3.
BLUETOOTH	Off	Réglez le paramètre de sortie de déclenchement 12 V sur chaque entrée. "Off" : Aucun son "Main" : Sortie lorsque "BLUETOOTH" est sélectionné comme source d'entrée pour la pièce principale. "Zone 2" : Sortie lorsque "BLUETOOTH" est sélectionné comme source d'entrée pour la ZONE2. "Zone 3" : Sortie lorsque "BLUETOOTH" est sélectionné comme source d'entrée pour la ZONE3.

Multi Zone

■ Zone 2

Modifiez les réglages de la Zone 2.

Élément de réglage	Valeur par défaut	Détails de réglage
Output Level	Fixed	Choisissez si régler le volume de l'amplificateur principal situé dans une pièce différent ou sur cet appareil en transmettant vers le Zone 2. "Fixed" : Effectue le réglage sur l'amplificateur principal situé dans une pièce différent "Variable" : Réglage sur cet appareil
Volume Limit	Off	Réglez la valeur maximale pour Zone 2 pour éviter un volume trop élevé. Sélectionnez "Off" ou une valeur située entre "-32 dB" et "+17 dB".
Power On Level	Last	Réglez le niveau de volume pour la Zone 2 lorsque cet appareil est en marche. Sélectionnez une valeur parmi "Last" (volume avant que cet appareil ait été éteint), "-∞ dB", et "-81.5 dB" à "+18.0 dB". • Vous ne pouvez pas régler une valeur supérieure à celle définie dans "Volume Limit".
Bass	0 dB	Réglez le volume des graves pour la Zone 2. Sélectionnez une valeur entre "-10 dB" et "+10 dB".
Treble	0 dB	Réglez le volume des aigus pour la Zone 2. Sélectionnez une valeur entre "-10 dB" et "+10 dB".
Balance	0	Définissez l'équilibre gauche-droite pour la Zone 2. Sélectionnez une valeur entre "L + 10" et "R + 10".

■ Zone 3

Modifie les réglages de la Zone 3.

Élément de réglage	Valeur par défaut	Détails de réglage
Output Level	Fixed	Choisissez si régler le volume de l'amplificateur principal situé dans une pièce différente ou sur cet appareil en transmettant vers le Zone 3. "Fixed" : Effectuer le réglage sur l'amplificateur principal situé dans une pièce différente "Variable" : Réglage sur cet appareil • Quand "Speaker" - "Configuration" - "Zone Speaker" est réglé sur "Zone 2/Zone 3", ce réglage est fixé sur "Variable".
Volume Limit	Off	Régler la valeur maximale pour Zone 3 pour éviter un volume trop élevé. Sélectionnez "Off" ou une valeur située entre "-32 dB" et "+17 dB".
Power On Level	Last	Régler le niveau de volume pour la Zone 3 lorsque cet appareil est en marche. Sélectionnez une valeur parmi "Last" (volume avant que cet appareil ait été éteint), "-∞ dB", et "-81.5 dB" à "+18.0 dB". • Vous ne pouvez pas régler une valeur supérieure à celle défini dans "Volume Limit".

■ Remote Play Zone

Modifiez les réglages de la lecture à distance.

Élément de réglage	Valeur par défaut	Détails de réglage
Remote Play Zone	Auto	Lors de la lecture avec AirPlay ou Spotify Connect ou en utilisant la fonction Music Server pour lire à distance de votre PC, vous pouvez choisir si lire la musique dans la pièce principale (là où se trouve cet appareil) ou dans une autre pièce (ZONE 2/ZONE 3). "Auto" : Lorsque l'entrée de la pièce principale est sur NET, la musique est lue dans la pièce principale. Lorsque l'entrée de l'autre pièce est sur NET mais pas celui de la pièce principale, alors la musique est lue dans l'autre pièce. "Main", "Zone 2", "Zone 3" : Sélectionnez pour limiter la zone de lecture à une pièce particulière. Par exemple, pour lire uniquement dans l'autre pièce, sélectionnez "Zone 2" ou "Zone 3". • Cette fonction pourrait ne pas fonctionner si la lecture est déjà en cours avec la même fonction réseau.

Miscellaneous

■ Tuner

Modifiez le pas de fréquence du tuner.

Élément de réglage	Valeur par défaut	Détails de réglage
AM/FM Frequency Step (Modèles nord-américains)	10 kHz/0.2 MHz	Sélectionnez un pas de fréquence adapté à votre zone résidentielle. Sélectionnez "10 kHz/0.2 MHz" ou "9 kHz/0.05 MHz". • Lorsque ce réglage est changé, toutes les stations de radio pré-réglées sont supprimées.
AM Frequency Step (Modèles européens, australiens, et asiatiques)	9 kHz	Sélectionnez un pas de fréquence adapté à votre zone résidentielle. Sélectionnez "10 kHz" ou "9 kHz". • Lorsque ce réglage est changé, toutes les stations de radio pré-réglées sont supprimées.

■ Remote ID

Modifiez l'ID de la télécommande.

Élément de réglage	Valeur par défaut	Détails de réglage
Remote ID	1	Sélectionnez une ID pour la télécommande de l'appareil parmi "1", "2", et "3" afin d'éviter toute interférence entre l'appareil et les autres appareils Pioneer qui sont installés dans la même pièce. Après avoir changé l'ID de l'appareil principal, changez l'ID de la télécommande selon la procédure suivante. Tout en maintenant enfoncée la touche MODE, appuyez sur les touches suivantes pendant environ 3 secondes. • Pour changer l'ID de la télécommande sur "1" : ◀◀◀ (Le témoin de la télécommande clignote une fois.) • Pour changer l'ID de la télécommande sur "2" : ▶▶▶ (Le témoin de la télécommande clignote deux fois.) • Pour changer l'ID de la télécommande sur "3" : ▶▶▶▶ (Le témoin de la télécommande clignote trois fois.)

■ Firmware Update

Modifiez les réglages de Mise à jour du micrologiciel.

Élément de réglage	Valeur par défaut	Détails de réglage
Update Notice	Enable	La disponibilité d'une mise à jour du micrologiciel est notifiée via le réseau. "Enable" : Informer des mises à jour "Disable" : Ne pas informer des mises à jour
Version	-	La version actuelle du micrologiciel est affichée.
Update via NET	-	Appuyez sur ENTER pour sélectionner lors de la mise à jour du micrologiciel via le réseau. • Vous ne pourrez pas sélectionner ce réglage si vous n'avez pas accès à Internet ou s'il n'y a pas de micrologiciel à mettre à jour.
Update via USB	-	Appuyez sur ENTER pour sélectionner lors de la mise à jour du micrologiciel via USB. • Vous ne pourrez pas sélectionner ce réglage si aucun périphérique de stockage USB n'est connecté ou s'il n'y a pas de micrologiciel à mettre à jour dans le périphérique de stockage USB.

- Patientez un moment si "Firmware Update" ne peut être sélectionné. Il peut être sélectionné lorsque la fonction réseau est activée.

■ Initial Setup

Effectuez la configuration initiale à partir du menu de configuration.

- Patientez un moment si "Initial Setup" ne peut être sélectionné. Il peut être sélectionné lorsque la fonction réseau est activée.

■ Lock

Verrouillez le menu Setup pour que les réglages ne puissent pas être modifiés.

Élément de réglage	Valeur par défaut	Détails de réglage
Setup Parameter	Unlocked	Verrouillez le menu Setup pour que les réglages ne puissent pas être modifiés. "Locked" : Le menu est verrouillé. "Unlocked" : Le menu est déverrouillé.

MCACC

Commandes du menu

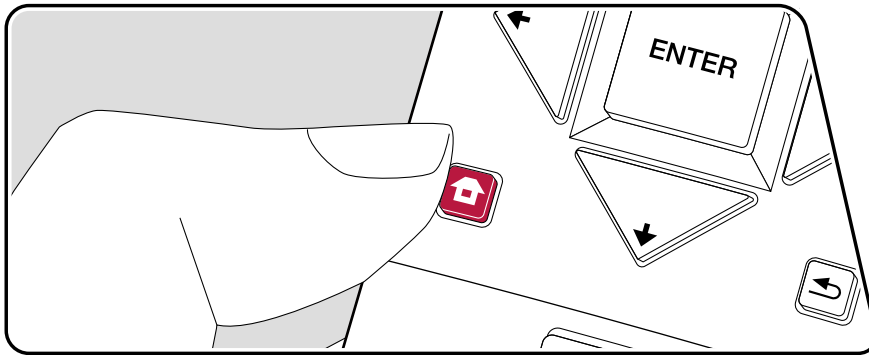







Configurez les enceintes automatiquement ou apportez les modifications souhaitées à l'égaliseur. Vous pouvez également vérifier les valeurs actuellement définies pour le réglage de chaque enceinte.



Utilisez les affichages à l'écran (OSD) qui apparaissent sur le téléviseur pour effectuer les réglages.

Appuyez sur  de la télécommande pour afficher l'écran d'accueil, puis sélectionnez MCACC avec les touches du curseur de la télécommande et appuyez sur ENTER.



Sélectionnez l'élément à l'aide des touches du curseur  de la télécommande et appuyez sur ENTER pour valider votre sélection.

Utilisez les curseurs  pour changer les valeurs par défaut.

- Pour revenir sur l'écran précédent, appuyez sur .
- Pour quitter les réglages, appuyez sur .

Full Auto MCACC

Positionnez le microphone de configuration d'enceinte fourni sur la position d'écoute, mesurez les tonalités de test émises par les enceintes, l'appareil règle alors automatiquement le niveau de volume optimal pour chaque enceinte, les fréquences de croisement, et la distance depuis la position d'écoute. Ceci réduit également l'effet des ondes stationnaires selon l'environnement de visionnage et règle automatiquement les égaliseurs des enceintes et permet la correction de la déformation sonore causée par l'environnement acoustique de la pièce.

- Le calibrage prend entre 3 et 12 minutes. Les enceintes émettent la tonalité de test à haut volume durant les mesures, soyez donc prudent avec votre entourage. Gardez la pièce aussi silencieuse que possible lors des mesures.
 - Si vous avez raccordé un caisson de basse, vérifiez la puissance et le volume de celui-ci. Réglez le volume du caisson de basse à plus de la moitié.
 - Si cet appareil n'est soudainement plus alimenté, les fils se trouvant à l'intérieur des câbles peuvent avoir touché le panneau arrière ou d'autres fils et déclenché le circuit de protection. Entortillez une nouvelle fois correctement les fils et vérifiez qu'ils ne dépassent pas des bornes d'enceinte lors du branchement.
1. Placez le micro de configuration d'enceinte fourni en position d'écoute et raccordez-le à la prise MCACC SETUP MIC de l'appareil.

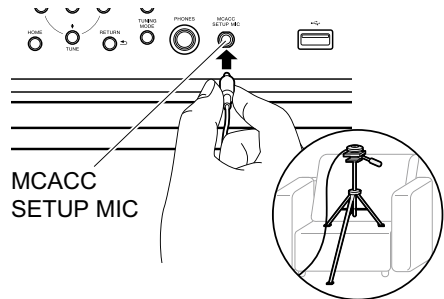

Pour mettre un microphone de configuration d'enceinte sur un trépied, consultez l'illustration en le mettant en place.

2. Choisissez la configuration des enceintes raccordées.



- L'image à l'écran change lorsque vous choisissez le nombre de canaux dans "Speaker Channels", donc référez-vous y pour effectuer les réglages.
3. Des tonalités de test sont émises par les enceintes et, en premier lieu, l'appareil détecte les enceintes connectées ainsi que les bruits de l'environnement.
 4. Les résultats des mesures de l'étape 3 s'affichent. S'il n'y a aucun problème avec les résultats de détection d'enceinte, sélectionnez "Next" et appuyez sur ENTER émettre à nouveau la tonalité de test afin de régler automatiquement de manière optimale les réglages comme le niveau de volume et la fréquence de croisement, etc. (La tonalité de test est automatiquement émise lorsque 10 secondes se sont écoulées sans opération.)
 - Lorsqu'un message d'erreur s'affiche ou qu'une enceinte raccordée n'est pas détectée, effectuez de nouvelles mesures en sélectionnant "Retry" et en appuyant sur ENTER.
 - Lorsque de nouvelles mesures ne permettent pas de résoudre le problème, vérifiez que les enceintes sont correctement raccordées. En cas de problème avec le raccordement d'une enceinte, effectuez le raccordement après avoir débranché le cordon d'alimentation.
 5. Une fois les mesures terminées, il est possible d'effectuer des mesures dans 2 positions d'écoute supplémentaires. Pour effectuer les mesures, sélectionnez "Next" et appuyez sur ENTER, puis suivez les instructions. Pour ne pas effectuer de mesure, sélectionnez "Finish (Calculate)" et appuyez sur ENTER.
 6. Débranchez le microphone de configuration d'enceinte.

Manual MCACC

■ EQ Adjust

Si vous effectuez le Full Auto MCACC alors les réglages sont automatiques, mais vous pouvez également régler le volume de sortie de la plage de chaque enceinte raccordée selon vos préférences. Vous pouvez régler le volume des différentes gammes de son pour chaque enceinte. Vous pouvez définir trois égaliseurs différents dans Preset 1 à 3. Vous pouvez sélectionner jusqu'à 4 bandes pour le caisson de basse et 9 bandes pour toutes les autres enceintes.

Élément de réglage	Valeur par défaut	Détails de réglage
Front Left	0.0 dB	Après avoir choisi la fréquence de l'enceinte entre "63 Hz" et "16 kHz" avec les touches du curseur ◀/▶, réglez le volume de cette fréquence entre "-12.0 dB" et "+12.0 dB" avec ▲/▼. <ul style="list-style-type: none"> "63 Hz" peut uniquement être sélectionné lorsque cette enceinte est réglée sur "Large" dans "System Setup" - "Speaker" - "Crossover".
Center	0.0 dB	Après avoir choisi la fréquence de l'enceinte entre "63 Hz" et "16 kHz" avec les touches du curseur ◀/▶, réglez le volume de cette fréquence entre "-12.0 dB" et "+12.0 dB" avec ▲/▼. <ul style="list-style-type: none"> "63 Hz" peut uniquement être sélectionné lorsque cette enceinte est réglée sur "Large" dans "System Setup" - "Speaker" - "Crossover". Si un élément ne peut pas être sélectionné même avec un raccordement correct, vérifier que les paramètres dans "System Setup" - "Speaker" - "Configuration" - "Speaker Channels" correspondent bien au nombre de canaux connectés.

Élément de réglage	Valeur par défaut	Détails de réglage
Front Right	0.0 dB	Après avoir choisi la fréquence de l'enceinte entre "63 Hz" et "16 kHz" avec les touches du curseur ◀/▶, réglez le volume de cette fréquence entre "-12.0 dB" et "+12.0 dB" avec ▲/▼. <ul style="list-style-type: none"> "63 Hz" peut uniquement être sélectionné lorsque cette enceinte est réglée sur "Large" dans "System Setup" - "Speaker" - "Crossover".
Height 1 Left	0.0 dB	Après avoir choisi la fréquence de l'enceinte entre "63 Hz" et "16 kHz" avec les touches du curseur ◀/▶, réglez le volume de cette fréquence entre "-12.0 dB" et "+12.0 dB" avec ▲/▼. <ul style="list-style-type: none"> "63 Hz" peut uniquement être sélectionné lorsque cette enceinte est réglée sur "Large" dans "System Setup" - "Speaker" - "Crossover". En fonction de l'utilisation des enceintes ZONE, il pourrait être impossible de sélectionner ce réglage. Si un élément ne peut pas être sélectionné même avec un raccordement correct, vérifier que les paramètres dans "System Setup" - "Speaker" - "Configuration" - "Speaker Channels" correspondent bien au nombre de canaux connectés.
Height 1 Right	0.0 dB	Après avoir choisi la fréquence de l'enceinte entre "63 Hz" et "16 kHz" avec les touches du curseur ◀/▶, réglez le volume de cette fréquence entre "-12.0 dB" et "+12.0 dB" avec ▲/▼. <ul style="list-style-type: none"> "63 Hz" peut uniquement être sélectionné lorsque cette enceinte est réglée sur "Large" dans "System Setup" - "Speaker" - "Crossover". En fonction de l'utilisation des enceintes ZONE, il pourrait être impossible de sélectionner ce réglage. Si un élément ne peut pas être sélectionné même avec un raccordement correct, vérifier que les paramètres dans "System Setup" - "Speaker" - "Configuration" - "Speaker Channels" correspondent bien au nombre de canaux connectés.

Élément de réglage	Valeur par défaut	Détails de réglage
Height 2 Left	0.0 dB	<p>Après avoir choisi la fréquence de l'enceinte entre "63 Hz" et "16 kHz" avec les touches du curseur ◀/▶, réglez le volume de cette fréquence entre "-12.0 dB" et "+12.0 dB" avec ▲/▼.</p> <ul style="list-style-type: none"> • "63 Hz" peut uniquement être sélectionné lorsque cette enceinte est réglée sur "Large" dans "System Setup" - "Speaker" - "Crossover". • En fonction de l'utilisation des enceintes ZONE, il pourrait être impossible de sélectionner ce réglage. • Si un élément ne peut pas être sélectionné même avec un raccordement correct, vérifier que les paramètres dans "System Setup" - "Speaker" - "Configuration" - "Speaker Channels" correspondent bien au nombre de canaux connectés.
Height 2 Right	0.0 dB	<p>Après avoir choisi la fréquence de l'enceinte entre "63 Hz" et "16 kHz" avec les touches du curseur ◀/▶, réglez le volume de cette fréquence entre "-12.0 dB" et "+12.0 dB" avec ▲/▼.</p> <ul style="list-style-type: none"> • "63 Hz" peut uniquement être sélectionné lorsque cette enceinte est réglée sur "Large" dans "System Setup" - "Speaker" - "Crossover". • En fonction de l'utilisation des enceintes ZONE, il pourrait être impossible de sélectionner ce réglage. • Si un élément ne peut pas être sélectionné même avec un raccordement correct, vérifier que les paramètres dans "System Setup" - "Speaker" - "Configuration" - "Speaker Channels" correspondent bien au nombre de canaux connectés.

Élément de réglage	Valeur par défaut	Détails de réglage
Surround Right	0.0 dB	<p>Après avoir choisi la fréquence de l'enceinte entre "63 Hz" et "16 kHz" avec les touches du curseur ◀/▶, réglez le volume de cette fréquence entre "-12.0 dB" et "+12.0 dB" avec ▲/▼.</p> <ul style="list-style-type: none"> • "63 Hz" peut uniquement être sélectionné lorsque cette enceinte est réglée sur "Large" dans "System Setup" - "Speaker" - "Crossover". • Si un élément ne peut pas être sélectionné même avec un raccordement correct, vérifier que les paramètres dans "System Setup" - "Speaker" - "Configuration" - "Speaker Channels" correspondent bien au nombre de canaux connectés.
Surr Back Right	0.0 dB	<p>Après avoir choisi la fréquence de l'enceinte entre "63 Hz" et "16 kHz" avec les touches du curseur ◀/▶, réglez le volume de cette fréquence entre "-12.0 dB" et "+12.0 dB" avec ▲/▼.</p> <ul style="list-style-type: none"> • "63 Hz" peut uniquement être sélectionné lorsque cette enceinte est réglée sur "Large" dans "System Setup" - "Speaker" - "Crossover". • En fonction de l'utilisation des enceintes ZONE, il pourrait être impossible de sélectionner ce réglage. • Si un élément ne peut pas être sélectionné même avec un raccordement correct, vérifier que les paramètres dans "System Setup" - "Speaker" - "Configuration" - "Speaker Channels" correspondent bien au nombre de canaux connectés.

Élément de réglage	Valeur par défaut	Détails de réglage
Surr Back Left	0.0 dB	Après avoir choisi la fréquence de l'enceinte entre "63 Hz" et "16 kHz" avec les touches du curseur ◀/▶, réglez le volume de cette fréquence entre "-12.0 dB" et "+12.0 dB" avec ▲/▼. <ul style="list-style-type: none"> • "63 Hz" peut uniquement être sélectionné lorsque cette enceinte est réglée sur "Large" dans "System Setup" - "Speaker" - "Crossover". • En fonction de l'utilisation des enceintes ZONE, il pourrait être impossible de sélectionner ce réglage. • Si un élément ne peut pas être sélectionné même avec un raccordement correct, vérifiez que les paramètres dans "System Setup" - "Speaker" - "Configuration" - "Speaker Channels" correspondent bien au nombre de canaux connectés.
Surround Left	0.0 dB	Après avoir choisi la fréquence de l'enceinte entre "63 Hz" et "16 kHz" avec les touches du curseur ◀/▶, réglez le volume de cette fréquence entre "-12.0 dB" et "+12.0 dB" avec ▲/▼. <ul style="list-style-type: none"> • "63 Hz" peut uniquement être sélectionné lorsque cette enceinte est réglée sur "Large" dans "System Setup" - "Speaker" - "Crossover". • Si un élément ne peut pas être sélectionné même avec un raccordement correct, vérifiez que les paramètres dans "System Setup" - "Speaker" - "Configuration" - "Speaker Channels" correspondent bien au nombre de canaux connectés.
Subwoofer	0.0 dB	Après avoir choisi la fréquence de l'enceinte entre "31 Hz" et "250 Hz" avec les touches du curseur ◀/▶, réglez le volume de cette fréquence entre "-12.0 dB" et "+12.0 dB" avec ▲/▼. <ul style="list-style-type: none"> • Ceci ne peut pas être choisi si "No" est sélectionné dans "System Setup" - "Speaker" - "Configuration" - "Subwoofer".

- Le résultat risque de ne pas être celui désiré en fonction de la source d'entrée et du réglage du mode d'écoute.
- Si vous souhaitez effectuer les réglages tout en écoutant quelque chose, appuyez sur  de la télécommande, et sélectionnez d'abord le préréglage que vous désirez régler dans "AV Adjust" - "MCACC" - "Manual EQ Select".

MCACC Data Check

Vous pouvez vérifier le nombre de canaux d'enceinte connectés, ainsi que le contenu et les valeurs que vous avez définies pour chaque réglage d'enceinte.

■ Speaker Setting

Vous pouvez vérifier le nombre de canaux d'enceinte connectés, ainsi que le paramètre grand ou petit que vous avez défini pour la capacités de reproduction de la gamme des graves de chacune des enceintes.

■ Channel Level

Vous pouvez vérifier les réglages du niveau de sortie pour chaque enceinte.

■ Speaker Distance

Vous pouvez vérifier la distance entre chaque enceinte et la position d'écoute.

■ Acoustic Calibration EQ

Vous pouvez vérifier les valeurs de calibrage des caractéristiques de fréquence de chaque enceinte définie dans "Manual MCACC".

Réseau/Bluetooth

Commandes du menu

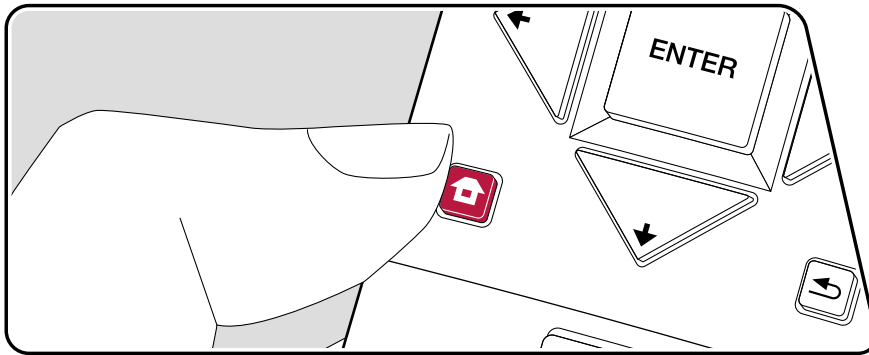







Effectuez les réglages relatifs aux connexions réseau et BLUETOOTH.



Utilisez les affichages à l'écran (OSD) qui apparaissent sur le téléviseur pour effectuer les réglages.

Appuyez sur  de la télécommande pour afficher l'écran d'accueil, puis sélectionnez Réseau/Bluetooth avec les curseurs de la télécommande et appuyez sur ENTER.



Sélectionnez l'élément à l'aide des touches du curseur /// de la télécommande et appuyez sur ENTER pour valider votre sélection.

Utilisez les curseurs / pour changer les valeurs par défaut.

- Pour revenir sur l'écran précédent, appuyez sur .
- Pour quitter les réglages, appuyez sur .

Network

- Lorsque le réseau LAN est configuré avec un serveur DHCP, réglez "DHCP" sur "Enable" pour configurer automatiquement le réglage. ("Enable" est défini par défaut.) Pour attribuer des adresses IP fixes à chaque appareil, vous devez régler "DHCP" sur "Disable" et attribuer une adresse à cet appareil dans "IP Address", ainsi que définir des informations relatives à votre réseau LAN, telles que le masque de sous-réseau et la passerelle.

Élément de réglage	Valeur par défaut	Détails de réglage
Wi-Fi	Off(Wired)	Connectez l'appareil au réseau via un routeur LAN sans fil. "On" : Connexion au réseau sans fil "Off(Wired)" : Connexion au réseau local filaire • Lors de la permutation entre "On" et "Off(Wired)", arrêtez le service Réseau. De même, lorsque la lecture de groupe est en cours, annulez la lecture de groupe une fois, puis commutez le réglage.
Wi-Fi Setup	-	Vous pouvez configurer les paramètres du réseau local sans fil en appuyant sur ENTER lorsque "Start" s'affiche.
Wi-Fi Status	-	Les informations du point d'accès connecté s'afficheront. "SSID" : Le SSID du point d'accès connecté. "Signal" : Force du signal du point d'accès connecté. "Status" : État du point d'accès connecté.
MAC Address	-	Il s'agit de l'adresse MAC de cet appareil. Cette valeur est spécifique au composant et ne peut pas être modifiée.
DHCP	Enable	"Enable" : Configuration automatique via le protocole DHCP "Disable" : Configuration manuelle sans protocole DHCP • Si vous sélectionnez "Disable", vous devez définir "IP Address", "Subnet Mask", "Gateway" et "DNS Server" manuellement.

Élément de réglage	Valeur par défaut	Détails de réglage
IP Address	0.0.0.0	Affiche/Définit l'adresse IP.
Subnet Mask	0.0.0.0	Affiche/Définit le masque de sous-réseau.
Gateway	0.0.0.0	Affiche/Définit la passerelle.
DNS Server	0.0.0.0	Affiche/Définit le serveur DNS primaire.
Proxy URL	-	Affiche/Définit l'URL du serveur proxy.
Proxy Port	8080	Affiche/Définit le numéro de port du serveur proxy quand vous saisissez "Proxy URL".
Friendly Name	Pioneer VSX-LX503 XXXXXX	Changez le nom de périphérique de cet appareil qui apparaît sur les autres périphériques connectés au réseau pour un nom facilement reconnaissable. 1. Appuyez sur ENTER pour afficher l'écran Edit. 2. Sélectionnez un caractère ou un symbole avec les curseurs et appuyez sur ENTER. Répétez cette opération pour saisir 31 caractères ou moins. "A/a" : Permute entre les majuscules et les minuscules. (Appuyer sur la touche MODE de la télécommande permet également d'alterner entre les majuscules et les minuscules). "←" "→" : Déplace le curseur dans le sens de la flèche. "⌫" : Permet de supprimer un caractère à gauche du curseur. "␣" : Ajoute une espace. • Appuyer sur la touche CLEAR de la télécommande permet d'effacer tous les caractères saisis. 3. Après la saisie, sélectionnez "OK" avec les curseurs et appuyez sur ENTER. Le nom saisi sera enregistré.

Élément de réglage	Valeur par défaut	Détails de réglage
AirPlay Password	-	<p>Vous pouvez saisir un mot de passe pouvant avoir jusqu'à 31 caractères pour que seuls les utilisateurs mémorisés puissent utiliser AirPlay®.</p> <ol style="list-style-type: none"> Appuyez sur ENTER pour afficher l'écran Edit. Sélectionnez un caractère ou un symbole avec les curseurs et appuyez sur ENTER. Répétez cette opération pour saisir 31 caractères ou moins. "A/a" : Permute entre les majuscules et les minuscules. (Appuyer sur la touche MODE de la télécommande permet également d'alterner entre les majuscules et les minuscules). "←" "→" : Déplace le curseur dans le sens de la flèche. "⌫" : Permet de supprimer un caractère à gauche du curseur. "␣" : Ajoute une espace. <ul style="list-style-type: none"> Pour choisir de masquer le mot de passe par des "*" ou de l'afficher textuellement, appuyez sur la touche +Fav de la télécommande. Appuyer sur la touche CLEAR de la télécommande permet d'effacer tous les caractères saisis. Après la saisie, sélectionnez "OK" avec les curseurs et appuyez sur ENTER. Le mot de passe saisi sera sauvegardé.
Usage Data	No	<p>Dans le but d'améliorer la qualité de nos produits et services, nous pouvons collecter des informations sur votre utilisation par le réseau. Choisissez "Yes" si vous êtes d'accord avec cette collecte d'informations. Choisissez "No" si vous ne désirez pas que nous collections ces informations.</p> <ul style="list-style-type: none"> Vous pouvez définir cela après avoir validé la Politique de Confidentialité. Si vous sélectionnez "Usage Data" et que vous appuyez sur ENTER, la Politique de Confidentialité s'affiche. (Le même écran s'affiche une fois également lorsque vous configurez la connexion réseau.) Si vous acceptez la collecte d'informations, ce réglage sera également "Yes". Veuillez noter que si vous acceptez la Politique de Confidentialité mais que vous choisissez "No" pour ce paramètre, les informations ne seront pas collectées.

Élément de réglage	Valeur par défaut	Détails de réglage
Network Check	-	Vous pouvez vérifier la connexion réseau. Appuyez sur ENTER lorsque "Start" s'affiche.

- Patientez un moment si "Network" ne peut être sélectionné. Il s'affiche lorsque la fonctionnalité réseau est lancée.

Bluetooth

Élément de réglage	Valeur par défaut	Détails de réglage
Bluetooth	On	<p>Choisissez si vous voulez ou non utiliser la fonction BLUETOOTH.</p> <p>"On" : Permet d'effectuer une connexion avec un périphérique compatible avec la technologie sans fil BLUETOOTH à l'aide de la fonction BLUETOOTH. Sélectionnez "On" également pour effectuer différents réglages BLUETOOTH.</p> <p>"Off" : Lorsque la fonction BLUETOOTH n'est pas utilisée</p>
Auto Input Change	On	<p>L'entrée de l'appareil passe automatiquement sur "BLUETOOTH" lorsque la connexion est effectuée depuis un périphérique compatible avec la technologie sans fil BLUETOOTH vers l'appareil.</p> <p>"On" : L'entrée devient automatiquement "BLUETOOTH" lorsqu'un périphérique compatible avec la technologie sans fil BLUETOOTH est connecté.</p> <p>"Off" : La fonction est désactivée.</p> <ul style="list-style-type: none"> • Si l'entrée ne bascule pas automatiquement, réglez sur "Off" et modifiez manuellement l'entrée.
Auto Reconnect	On	<p>Cette fonction se reconnecte automatiquement au dernier périphérique compatible avec la technologie sans fil BLUETOOTH connecté lorsque vous commutez l'entrée sur "BLUETOOTH".</p> <p>"On" : Lorsque cette fonction doit être utilisée</p> <p>"Off" : Lorsque cette fonction ne doit pas être utilisée</p> <ul style="list-style-type: none"> • Ceci pourrait ne pas marcher avec certains périphériques compatibles avec la technologie sans fil BLUETOOTH.

Élément de réglage	Valeur par défaut	Détails de réglage
Pairing Information	-	<p>Vous pouvez réinitialiser les informations d'appairage sauvegardées sur cet appareil. Appuyer sur ENTER lorsque "Clear" est affiché réinitialise les informations d'appairage mémorisées dans cet appareil.</p> <ul style="list-style-type: none"> • Cette fonction n'initialise pas les informations d'appairage sur le périphérique compatible avec la technologie sans fil BLUETOOTH. En effectuant de nouveau l'appairage de l'appareil avec le périphérique, assurez-vous d'effacer au préalable les informations d'appairage présentes sur le périphérique compatible avec la technologie sans fil BLUETOOTH. Pour plus d'informations sur la manière d'effacer les informations d'appairage, reportez-vous au mode d'emploi du périphérique compatible avec la technologie sans fil BLUETOOTH.
Device	-	<p>Affiche le nom du périphérique compatible avec la technologie sans fil BLUETOOTH connecté à l'appareil.</p> <ul style="list-style-type: none"> • Le nom n'est pas affiché lorsque "Status" est "Ready" et "Pairing".
Status	-	<p>Affiche l'état du périphérique compatible avec la technologie sans fil BLUETOOTH connecté à l'appareil.</p> <p>"Ready" : Non appairé "Pairing" : Appairé "Connected" : Connecté avec succès</p>

- Patientez un moment si "Bluetooth" ne peut être sélectionné. Il apparaîtra lorsque la fonction BLUETOOTH sera lancée.

Réglage AV

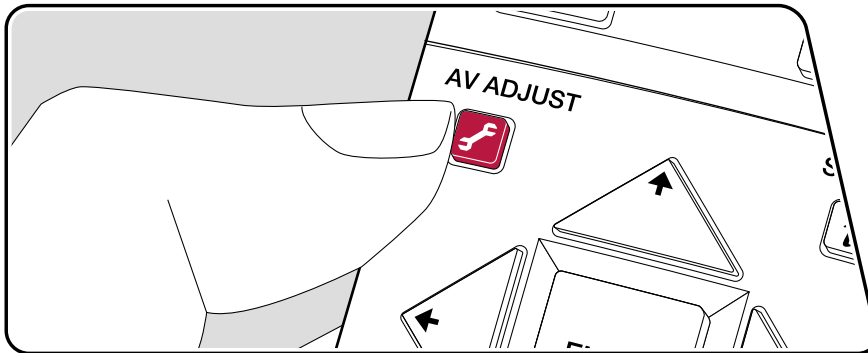

Commandes du menu



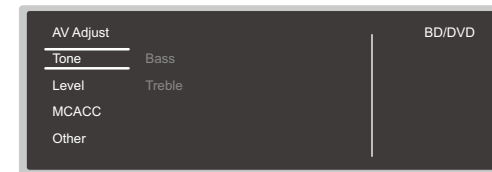

Vous pouvez régler rapidement les réglages que vous utilisez fréquemment, comme les réglages de la tonalité, etc.

Vous pouvez effectuer les réglages sur l'écran du téléviseur pendant qu'il affiche quelque chose. Appuyez sur  de la télécommande pour afficher le menu du réglage AV. Notez qu'il n'y a aucun affichage sur l'écran du téléviseur lorsque le sélecteur d'entrée est sur "CD", "TV", "PHONO", "FM", ou "AM", suivez donc l'affichage de l'appareil principal durant les opérations.



Sélectionnez l'élément à l'aide des touches du curseur / de la télécommande et appuyez sur ENTER pour valider votre sélection.

Utilisez les touches du curseur pour changer les réglages.

- Pour revenir sur l'écran précédent, appuyez sur .
- Pour quitter les réglages, appuyez sur .

■ Tone

Bass : Améliorez ou modérez la gamme des graves de l'enceinte.

Treble : Améliorez ou modérez la gamme des aigus de l'enceinte.

- Il ne peut être défini si le mode d'écoute est Direct ou Pure Direct.

■ Level

Center : Réglez le niveau de l'enceinte centrale tout en écoutant du son.

Subwoofer : Réglez le niveau d'enceinte du caisson de basse tout en écoutant du son.

- Si vous réglez l'appareil en mode veille, les réglages que vous avez effectués reviendront à leur état précédent.

■ MCACC

MCACC EQ : Active ou désactive la fonction égaliseur qui corrige la déformation causée par l'environnement acoustique de la pièce.

- Il ne peut être défini si le mode d'écoute est Pure Direct.

Manual EQ Select : À partir de l'écran d'accueil, choisissez de "Preset 1" à "Preset 3" selon ce qui est réglé dans "MCACC" - "Manual MCACC" - "EQ Adjust". Le même réglage du champ sonore est appliqué à toutes les plages s'il est sur "Off".

- Il ne peut être défini si le mode d'écoute est Pure Direct.

Standing Wave : Régler ce paramètre sur "On" contrôlera l'effet des ondes stationnaires produites lorsque les ondes sonores, répercutées par un mur ou similaire, interfèrent avec les ondes sonores d'origine.

Phase Control : Corrigez la perturbation de phase de la gamme des graves pour améliorer la basse. Cela vous permet d'atteindre une reproduction puissante de la basse fidèle au son original.

- Il ne peut être défini si le mode d'écoute est Pure Direct.

Theater Filter : Ajuste la piste sonore traitée pour améliorer la gamme des aigus, afin qu'elle soit adaptée au home cinéma.

- Il ne peut être défini si le mode d'écoute est Direct ou Pure Direct.

■ Other

Sound Delay : Si la vidéo est en retard sur le son, vous pouvez retarder le son pour compenser l'écart. Différents paramètres peuvent être réglés pour chaque sélecteur d'entrée.

- Il ne peut pas être défini si le mode d'écoute est Pure Direct et si le signal d'entrée est analogique.

Sound Retriever : Améliorez la qualité du son compressé. La lecture de sons depuis des fichiers compressés avec perte tels que les MP3 sera améliorée. Le paramètre peut être défini séparément pour chaque sélecteur d'entrée. Le réglage est efficace dans les signaux de 48 kHz ou moins. Le réglage n'est pas efficace pour les signaux bitstream.

- Il ne peut être défini si le mode d'écoute est Direct ou Pure Direct.

HDMI Out : Sélectionnez la prise HDMI OUT pour reproduire les signaux vidéo depuis "MAIN", "SUB", et "MAIN+SUB".

DRC : Rend les petits sons facilement audibles. Il est utile lorsque vous avez besoin de baisser le volume lorsque vous regardez un film tard la nuit. Vous pouvez bénéficier de l'effet uniquement en lisant les signaux entrant de la série Dolby et de la série DTS.

- Il ne peut être défini si le mode d'écoute est Direct ou Pure Direct.
- Le réglage ne peut pas être utilisé dans les cas suivants.
 - Si "Loudness Management" est réglé sur "Off" pendant la lecture en Dolby Digital Plus ou Dolby TrueHD
 - Lorsque le signal entrant est DTS:X et que "Dialog Control" est autre que 0 dB

Center Spread : Réglez la largeur du champ sonore du canal avant lors de la lecture en mode d'écoute Dolby Audio - DSur. Pour étendre la largeur du champ sonore vers la gauche et la droite, réglez sur "On". Pour concentrer le son au centre, réglez sur "Off".

- Selon les réglages de l'enceinte, "Off" est appliqué.

Dialog Control : Vous pouvez augmenter le volume de la partie dialogue du son par incréments de 1 dB jusqu'à 6 dB de manière à rendre le dialogue plus facile à entendre dans un environnement bruyant.

- Ceci ne peut pas être réglé pour du contenu autre que le format DTS:X.
- Cet effet pourrait ne pas pouvoir être sélectionné selon le contenu.

Configuration Web

Commandes du menu

Vous pouvez effectuer les réglages des fonction réseau de cet appareil à l'aide du navigateur Internet d'un ordinateur, smartphone, etc.

1. Appuyez sur la touche  de la télécommande pour afficher l'écran Accueil.
2. Sélectionnez "Network/Bluetooth" - "Network" à l'aide des touches du curseur, puis notez l'adresse IP affichée dans "IP Address".
3. Lancez le navigateur Internet sur votre ordinateur ou smartphone, puis saisissez l'adresse IP de l'appareil dans la barre d'adresse du navigateur.
4. Les informations de l'appareil (écran de configuration Web) s'affichent dans le navigateur Internet.

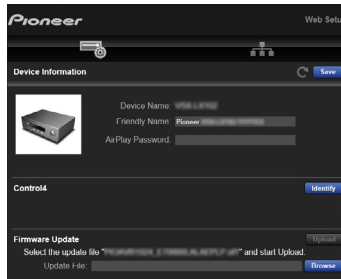

5. Après avoir changé les réglages, sélectionnez "Save" pour les sauvegarder.

Device Information

Vous pouvez changer le Pseudonyme, définir un Mot de passe AirPlay, etc.

Control4 : Mémorisez cet appareil si vous utilisez un système Control4.

Firmware Update : Sélectionnez le fichier du micrologiciel que vous avez téléchargé sur votre ordinateur pour que vous puissiez mettre à jour cet appareil.

Network Setting

Status : Vous pouvez voir les informations du réseau comme l'adresse MAC et l'adresse IP de cet appareil.

Network Connection : Vous pouvez choisir une méthode de connexion au réseau. Si vous sélectionnez "Wireless", choisissez un point d'accès depuis "Wi-Fi Setup" pour vous connecter.

DHCP : Vous pouvez modifier les paramètres DHCP. Si vous sélectionnez "Off", vous devez définir "IP Address", "Subnet Mask", "Gateway" et "DNS Server" manuellement.

Proxy : Affichez et définissez l'URL du serveur proxy.

Mise à jour du micrologiciel

Fonction de mise à jour de cet appareil

Cet appareil possède une fonction qui permet la mise à jour du micrologiciel (logiciel du système) via le réseau ou un port USB. Cette fonction permet d'améliorer une variété de commandes et d'ajouter des fonctions.

- Pour connaître les dernières informations sur les mises à jour, visitez le site internet de notre société. Il n'est pas nécessaire de mettre à jour le micrologiciel de cet appareil s'il n'y a aucune mise à jour disponible.
- Avant la mise à jour, assurez-vous que le microphone de configuration d'enceinte n'est pas connecté.
- Lors d'une mise à jour du micrologiciel, ne pas effectuer les choses suivantes :
 - Déconnecter et reconnecter les câbles, un périphérique de stockage USB, le microphone ou le casque de configuration des enceintes, ou effectuer toute opération sur l'appareil comme couper l'alimentation
 - Accéder à cet appareil à partir d'un ordinateur ou d'un smartphone à l'aide de leurs applications
- La mise à jour peut prendre environ 20 minutes via réseau ou via un port USB. Les réglages existants sont conservés, quelle que soit la méthode utilisée pour la mise à jour.

Lorsque cet appareil est connecté au réseau, les notifications concernant les mises à jour du micrologiciel peuvent être affichées. Pour mettre à jour le micrologiciel, sélectionnez "Update Now" grâce aux curseurs de la télécommande et appuyez sur la touche ENTER. L'appareil se met automatiquement en mode veille après l'apparition de "Completed!" sur l'afficheur et la mise à jour s'achève.

Avertissement : Le programme et la documentation en ligne qui l'accompagne vous sont fournis pour une utilisation à vos propres risques.

Notre société ne sera pas tenue responsable et vous n'aurez aucun recours en dommages et intérêts pour toute réclamation de quelque nature que ce soit concernant votre utilisation du programme ou la documentation en ligne qui l'accompagne, quelle que soit la théorie juridique et si délictuelle ou contractuelle.

En aucun cas, notre société est tenue responsable envers vous ou un tiers pour tous dommages spéciaux, indirects, accessoires ou consécutifs de toute nature, y compris, mais sans s'y limiter, à la compensation, le remboursement ou des dommages et intérêts en raison de la perte de profits, présents ou futurs, perte de données, ou pour toute autre raison que ce soit.

❑ **Mise à jour du micrologiciel via le réseau**
(→[p151](#))

Mise à jour du micrologiciel via le réseau

- Vérifiez que l'appareil est en marche et que la connexion à Internet est sécurisée.
- Éteignez les composants du contrôleur (PC, etc.) connectés au réseau.
- Arrêtez toute lecture d'une radio Internet, périphérique de stockage USB, ou contenu d'un serveur.
- Si la fonction multizone est active, désactivez-la.
- Si le protocole "HDMI CEC" est réglé sur "On", réglez-le sur "Off".
 - Appuyez sur  pour afficher l'écran Accueil. Ensuite, sélectionnez "System Setup" - "Hardware" - "HDMI", appuyez sur ENTER, sélectionnez "HDMI CEC" et sélectionnez "Off".
- * Les descriptions peuvent être différentes de l'affichage à l'écran mais cela ne changera pas les commandes ni les fonctions.

Mise à jour

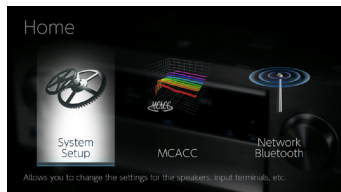

1. Appuyez sur .

L'écran d'accueil s'affiche sur l'écran du téléviseur.

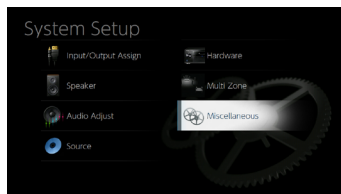

2. Sélectionnez "System Setup" - "Miscellaneous" - "Firmware Update" - "Update via NET" à l'aide des touches du curseur, puis appuyez sur ENTER.



- Si "Firmware Update" est grisé et ne peut pas être sélectionné, attendez quelques instants jusqu'à ce qu'il démarre.
 - Vous ne pourrez pas sélectionner "Update via NET" s'il n'y a pas de micrologiciel à mettre à jour.
3. Appuyez sur ENTER avec "Update" sélectionné, et lancez la mise à jour.
 - Lors de la mise à jour, l'écran du téléviseur peut devenir noir en fonction du programme à mettre à jour. En pareil cas, vérifiez la progression sur l'afficheur de l'appareil. L'écran du téléviseur restera noir jusqu'à la fin de la mise à jour et jusqu'à la remise sous tension.
 - Lorsque "Completed!" s'affiche, la mise à jour est terminée.
 4. Appuyez sur  STANDBY/ON de l'appareil principal pour mettre l'appareil en mode veille. Le processus est terminé et votre micrologiciel est mis à jour à la dernière version.
 - N'utilisez pas la touche  de la télécommande.

Si un message d'erreur s'affiche

Si une erreur se produit, "*-* Error!" apparaît sur l'afficheur de l'appareil. ("*" représente un caractère alphanumérique.) Consultez les descriptions suivantes et vérifiez.

Code d'erreur

- *-01, *-10 :
Câble LAN introuvable. Raccordez le câble LAN correctement.
 - *-02, *-03, *-04, *-05, *-06, *-11, *-13, *-14, *-16, *-17, *-18, *-20, *-21 :
Erreur de connexion Internet. Vérifiez les points suivants :
 - Si le routeur est activé
 - Si cet appareil et le routeur sont connectés via le réseau
- Débranchez puis branchez de nouveau les cordons d'alimentation de l'appareil et du routeur. Ceci peut résoudre le problème. Si vous ne parvenez toujours pas à vous connecter à Internet, le serveur DNS ou le serveur proxy peuvent être temporairement indisponibles. Vérifiez l'état de fonctionnement du serveur avec votre fournisseur d'accès à internet.

- Autres :
Après avoir débranché la fiche d'alimentation une fois, insérez-la dans la prise,
puis répétez le processus depuis le début.

❑ **Mise à jour via USB (→[p153](#))**

Mise à jour via USB

- Préparez un périphérique de stockage USB de 128 Mo ou plus. Le format des périphériques de stockage USB supporte les formats de système de fichier FAT16 ou FAT32.
 - Les médias insérés dans un lecteur de carte USB peuvent ne peuvent pas être utilisés pour cette fonction.
 - Les périphériques de stockage USB avec des fonctions de sécurité ne sont pas pris en charge.
 - Les concentrateurs USB et les périphériques USB avec fonction de concentrateur ne sont pas pris en charge. Ne branchez pas ces périphériques à l'appareil.
- Supprimez toutes les données enregistrées sur le périphérique de stockage USB.
- Éteignez les périphériques de contrôle (PC, etc.) connectés au réseau.
- Arrêtez toute radio Internet, périphérique de stockage USB, ou contenu d'un serveur en cours de lecture.
- Si la fonction multizone est active, désactivez-la.
- Si le protocole "HDMI CEC" est réglé sur "On", réglez-le sur "Off".
 - Appuyez sur  pour afficher l'écran Accueil. Ensuite, sélectionnez "System Setup" - "Hardware" - "HDMI", appuyez sur ENTER, sélectionnez "HDMI CEC" et sélectionnez "Off".
- * En fonction du périphérique de stockage USB ou de son contenu, ils peuvent prendre du temps à charger, risquent de ne pas être chargés correctement, ou peuvent ne pas être correctement alimentés.
- * Notre société ne pourra être tenu responsable de toute perte ou de dommage de données, ou de défaillance de stockage causée par l'utilisation d'un périphérique de stockage USB. Veuillez noter cela au préalable.
- * Les descriptions peuvent être différentes de l'affichage à l'écran mais cela ne changera pas les commandes ni les fonctions.

Mise à jour

1. Connectez le périphérique de stockage USB à votre PC.
2. Téléchargez le fichier du micrologiciel sur votre ordinateur depuis le site Web de notre société et décompressez-le.

Les fichiers du micrologiciel sont nommés de la manière suivante.

PIOAVR****_*****.zip

Décompressez le fichier sur votre ordinateur. Le nombre de fichiers et de dossiers décompressés varie en fonction du modèle.

3. Copiez tous les fichiers et dossiers décompressés dans le dossier racine du périphérique de stockage USB.
 - Assurez-vous de copier les fichiers décompressés.
4. Branchez le périphérique de stockage USB au port USB de cet appareil.
 - Si un adaptateur secteur est fourni avec le périphérique de stockage USB, raccordez l'adaptateur secteur, et utilisez-le avec une prise domestique.
 - Si le périphérique de stockage USB a été partitionné, chaque section sera considérée comme étant un périphérique indépendant.
5. Appuyez sur .

L'écran d'accueil s'affiche sur l'écran du téléviseur.



6. Sélectionnez "System Setup" - "Miscellaneous" - "Firmware Update" - "Update via USB" à l'aide des touches du curseur, puis appuyez sur ENTER.

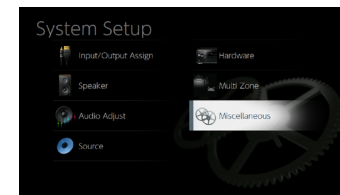

- Si "Firmware Update" est grisé et ne peut pas être sélectionné, attendez quelques instants jusqu'à ce qu'il démarre.
 - Vous ne pourrez pas sélectionner "Update via USB" s'il n'y a pas de micrologiciel à mettre à jour.
7. Appuyez sur ENTER avec "Update" sélectionné, et lancez la mise à jour.

- Lors de la mise à jour, l'écran du téléviseur peut devenir noir en fonction du programme à mettre à jour. En pareil cas, vérifiez la progression sur l'afficheur de l'appareil. L'écran du téléviseur restera noir jusqu'à la fin de la mise à jour et jusqu'à la remise sous tension.
 - Lors de la mise à jour, ne mettez pas le périphérique de stockage USB hors tension, ne le débranchez ou rebranchez pas.
 - Lorsque "Completed!" s'affiche, la mise à jour est terminée.
8. Débranchez le périphérique de stockage USB de l'appareil.
9. Appuyez sur \odot STANDBY/ON de l'appareil principal pour mettre l'appareil en mode veille. Le processus est terminé et votre micrologiciel est mis à jour à la dernière version.
- N'utilisez pas la touche \odot de la télécommande.

Si un message d'erreur s'affiche

Si une erreur se produit, "*-*-* Error!" apparaît sur l'afficheur de l'appareil. ("*" représente un caractère alphanumérique.) Consultez les descriptions suivantes et vérifiez.

Code d'erreur

- *-01, *-10 :
Le périphérique de stockage USB n'est pas reconnu. Vérifiez si le périphérique de stockage USB ou le câble USB est fermement inséré dans le port USB de l'appareil.
Branchez le périphérique de stockage USB à une source d'alimentation externe s'il dispose de sa propre alimentation.
- *-05, *-13, *-20, *-21 :
Le fichier du micrologiciel n'est pas présent dans le dossier racine du périphérique de stockage USB, ou le fichier du micrologiciel est destiné à un autre modèle. Essayez à nouveau à partir du téléchargement du fichier du micrologiciel.
- Autres :
Après avoir débranché la fiche d'alimentation une fois, insérez-la dans la prise, puis répétez le processus depuis le début.

Initial Setup avec l'assistant de démarrage automatique

Commandes

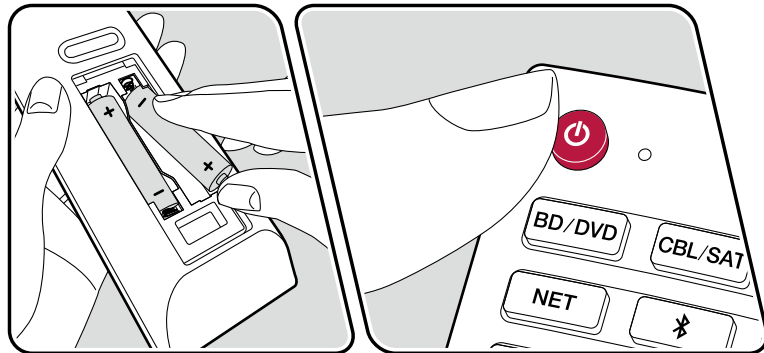
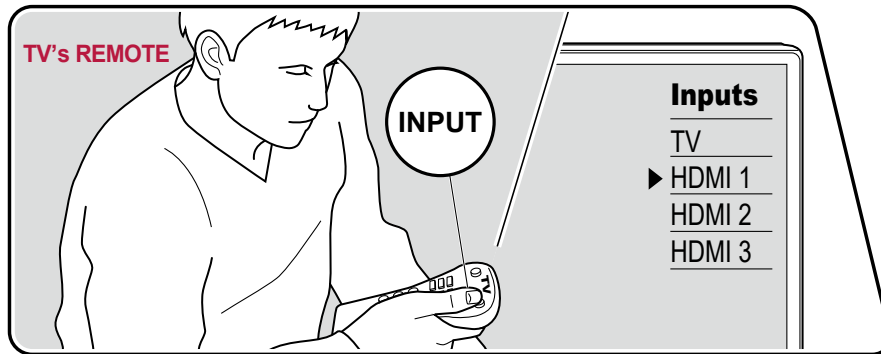

Lorsque vous mettez l'appareil en marche pour la première fois après son achat, l'écran Initial Setup s'affiche automatiquement sur le téléviseur pour vous permettre d'effectuer les réglages nécessaires au démarrage en utilisant des commandes simples en suivant le guide à l'écran.

1. Réglez l'entrée du téléviseur sur celle raccordée à l'appareil.
2. Mettez des piles dans la télécommande de cet appareil.
3. Appuyez sur la touche de la télécommande pour mettre l'appareil en marche.
4. Sélectionnez l'élément à l'aide des curseurs de la télécommande et appuyez sur ENTER pour confirmer votre sélection. Pour revenir sur l'écran précédent, appuyez sur .

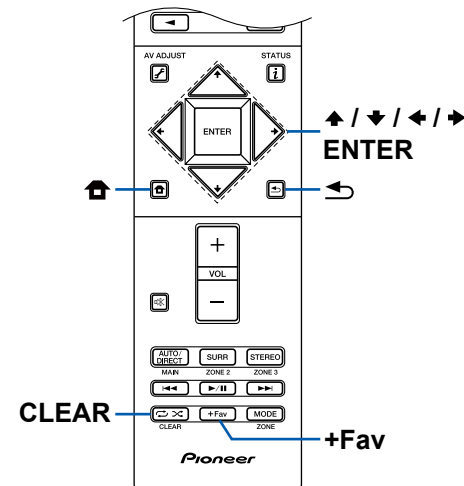

- Si vous interrompez Initial Setup en cours, mettez cet appareil en mode veille. Le rallumer permet d'afficher à nouveau Initial Setup. Initial Setup s'affiche à l'écran à chaque mise sous tension à moins qu'elle soit terminée ou que "Never Show Again" soit sélectionné sur le premier écran.
- Pour de nouveau effectuer Initial Setup après que le réglage soit terminé , sélectionnez "System Setup" - "Miscellaneous" - "Initial Setup", et appuyez sur ENTER.

■ 1. Speaker Setup

Choisissez la configuration des enceintes raccordées.

Notez que l'image à l'écran change chaque fois que vous sélectionnez le nombre de canaux dans "Speaker Channels".

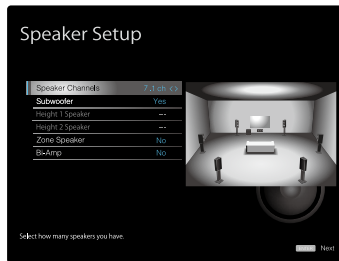

■ 2. Full Auto MCACC

Positionnez le microphone de configuration d'enceinte fourni sur la position d'écoute. L'appareil mesure automatiquement les tonalités de test émises par les enceintes, et règle le niveau de volume optimal pour chaque enceinte, les fréquences de croisement, et la distance depuis la position d'écoute. Ceci réduit également l'effet des ondes stationnaires selon l'environnement de visionnage et règle automatiquement les égaliseurs des enceintes et permet la correction de la déformation sonore causée par l'environnement acoustique de la pièce.

- Le calibrage prend entre 3 et 12 minutes. Chaque enceinte reproduit la tonalité de test à haut volume durant les mesures, soyez donc prudent avec votre entourage. Prenez soin, également, de garder la pièce aussi silencieuse que possible lors des mesures.
- Si vous raccordez un caisson de basse, vérifiez la puissance et le volume de celui-ci. Réglez le volume du caisson de basse à plus de la moitié.

- Si cet appareil n'est soudainement plus alimenté, les fils se trouvant à l'intérieur des câbles ont touché le panneau arrière ou d'autres fils et le circuit de protection fonctionne. Entortillez une nouvelle fois fermement les fils et vérifiez qu'ils ne dépassent pas des bornes d'enceinte lors du branchement.

1. Placez le microphone de configuration d'enceintes fourni en position d'écoute et raccordez-le à la prise SETUP MIC de l'appareil principal.

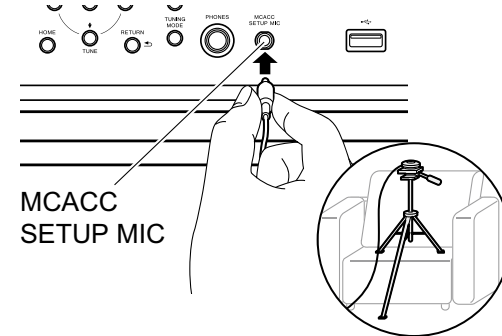

Pour installer un microphone de configuration d'enceinte sur un trépied, consultez l'illustration.

2. Sélectionnez "Next", et appuyez sur ENTER. Puis, des tonalités de test sont émises par chaque enceinte et, les enceintes connectées ainsi que les bruits de l'environnement sont automatiquement mesurés.
3. Les résultats des mesures de l'étape 2 s'affichent. S'il n'y a aucun problème avec les résultats de détection d'enceinte, sélectionnez "Next" et appuyez sur ENTER émettre à nouveau la tonalité de test afin de régler automatiquement de manière optimale les réglages comme le niveau de volume et la fréquence de croisement, etc. (La tonalité de test est automatiquement émise lorsque 10 secondes se sont écoulées sans opération.)
 - Lorsqu'un message d'erreur s'affiche ou qu'une enceinte raccordée n'est pas détectée, effectuez de nouvelles mesures en sélectionnant "Retry" et en appuyant sur ENTER.
 - Lorsque de nouvelles mesures ne permettent pas de résoudre le problème, vérifiez que les enceintes sont correctement raccordées. En cas de problème avec le raccordement d'une enceinte, effectuez le raccordement après avoir débranché le cordon d'alimentation.

4. Une fois les mesures terminées, il est possible d'effectuer des mesures dans 2 positions d'écoute supplémentaires. Pour effectuer les mesures, sélectionnez "Next" et appuyez sur ENTER, puis suivez les instructions. Pour ne pas effectuer de mesure, sélectionnez "Finish (Calculate)" et appuyez sur ENTER.
5. Débranchez le microphone de configuration d'enceinte.

■ 3. Multi Zone Sound Check

Reproduisez les tonalités de test vers ZONE 2 pour bénéficier du son dans une autre pièce (ZONE 2) en plus de la pièce principale.

■ 4. Network Connection

Effectuez les réglages de connexion au réseau. Il existe deux méthodes de connexion au réseau.

"Wired" : Utilisez un LAN filaire pour effectuer la connexion au réseau.

"Wireless" : Connexion Wi-Fi à l'aide d'un point d'accès tel qu'un routeur LAN sans fil. Il existe deux méthodes de connexion au Wi-Fi.

"Scan Networks" : Recherchez un point d'accès depuis cet appareil.

Récupérez le SSID du point d'accès au préalable.

"Use iOS Device (iOS7 or later)" : Partagez les réglages Wi-Fi de votre périphérique iOS avec cet appareil.

Si vous sélectionnez "Scan Networks", il existe deux autres types de méthodes de connexion. Vérifiez ce qui suit.

"Enter Password" : Saisissez le mot de passe (ou clé) du point d'accès à connecter.

"Push Button" : Si le point d'accès est équipé d'une touche de réglage automatique, vous pouvez vous effectuer la connexion sans saisir de mot de passe.

- Si le SSID du point d'accès ne s'affiche pas, alors dans la liste des SSID, sélectionnez "Other..." avec le curseur ➔ sur l'écran de la liste SSID, appuyez sur ENTER, puis suivez les instructions à l'écran.

Saisie clavier

Pour permuter entre les majuscules et les minuscules, sélectionnez "A/a" sur l'écran et appuyez sur ENTER sur la télécommande.

Appuyez sur +Fav sur la télécommande pour choisir de masquer le mot de passe par des "*" ou de l'afficher textuellement. Appuyez sur la touche CLEAR de la

télécommande permet d'effacer tous les caractères saisis.

- Un écran de confirmation vous demandant d'accepter ou non la politique de confidentialité s'affiche pendant la configuration du réseau. Si vous acceptez, sélectionnez "Accept" et appuyez sur ENTER.

■ 5. ARC Setup

Pour raccorder à un téléviseur compatible ARC, sélectionnez "Yes". Le réglage ARC de cet appareil s'active et vous pouvez écouter le son du téléviseur via cet appareil.

- Si vous sélectionnez "Yes", la fonction HDMI CEC est activée et la consommation d'énergie augmente durant la veille.

Dépannage

Avant de démarrer la procédure

Les problèmes peuvent être résolus simplement en allumant et en coupant l'alimentation, ou en débranchant/ rebranchant le cordon d'alimentation, ce qui est plus facile que de travailler sur la connexion, la procédure de paramétrage et de fonctionnement. Essayez d'effectuer des mesures simples à la fois sur l'appareil et sur le périphérique connecté. Si le problème est que la vidéo ou l'audio ne sont pas reproduits, ou que le fonctionnement lié HDMI ne fonctionne pas, la déconnexion/connexion du câble HDMI peut le résoudre. Lors de la reconnexion, veillez à ne pas enrôler le câble HDMI car s'il est enrôlé, le câble HDMI peut ne pas bien s'adapter. Après la reconnexion, éteignez puis rallumez l'appareil et le périphérique connecté.

- L'ampli-tuner AV contient un microprocesseur pour le traitement du signal et les fonctions de commande. Dans de très rares cas, de sérieuses interférences, des parasites provenant d'une source externe ou de l'électricité statique risquent d'entraîner un blocage. Dans le cas, peu probable, où cela se produirait, débranchez le cordon d'alimentation de la prise murale, attendez au moins 5 secondes, puis rebranchez-le.
- Notre société ne saurait être tenue pour responsable des dommages (tels que les frais de location de CD) dus aux mauvais enregistrements causés par le dysfonctionnement de l'appareil. Avant d'enregistrer des données importantes, assurez-vous que ces données seront enregistrées correctement.

Lorsque l'appareil fonctionne de façon irrégulière 159

Essayez de redémarrer l'appareil 159

Réinitialisation de l'appareil
(ceci réinitialise les paramètres de cet appareil
sur leur valeur par défaut) 159

Dépannage 160

■ Alimentation 160

■ Audio 160

■ Modes d'écoute	162
■ Vidéo	163
■ Commande liée	163
■ Tuner	164
■ Fonction BLUETOOTH	164
■ Fonction réseau	165
■ Périphérique de stockage USB	166
■ Réseau local sans fil	166
■ Fonction Multizone (uniquement avec les modèles compatibles)	167
■ Télécommande	167
■ Afficheur	168
■ Autres	168

Lorsque l'appareil fonctionne de façon irrégulière

❑ Essayez de redémarrer l'appareil

Redémarrer l'appareil peut résoudre le problème. Après avoir mis l'appareil en veille, appuyez sur la touche \odot STANDBY/ON de l'appareil principal pendant 5 secondes, puis redémarrez l'appareil. (Les réglages de l'appareil sont conservés.) Si le problème ne s'est pas réglé avec le redémarrage de l'appareil, débranchez les cordons d'alimentation de l'appareil et des périphériques raccordés puis rebranchez-les.

❑ Réinitialisation de l'appareil (ceci réinitialise les paramètres de cet appareil sur leur valeur par défaut)

Si le redémarrage de l'appareil ne règle pas le problème, réinitialisez l'appareil et rétablissez les réglages par défaut d'usine qu'il avait au moment de l'achat. Ceci peut résoudre le problème. Si vous réinitialisez l'appareil, vos réglages seront réinitialisés à leurs valeurs par défaut. Assurez-vous de noter le contenu de vos réglages avant d'effectuer les actions suivantes.

1. Tout en appuyant sur la touche AUTO/DIRECT de l'appareil principal, appuyez sur \odot STANDBY/ON.
2. "Clear" apparaît sur l'afficheur et l'appareil retourne en veille. Ne débranchez pas le cordon d'alimentation avant que "Clear" ne disparaisse de l'afficheur. Pour réinitialiser la télécommande, tout en maintenant MODE enfoncé, appuyez sur la touche $\leftrightarrow/\rightarrow$ pendant au moins 3 secondes jusqu'à ce que le témoin à distance clignote deux fois.

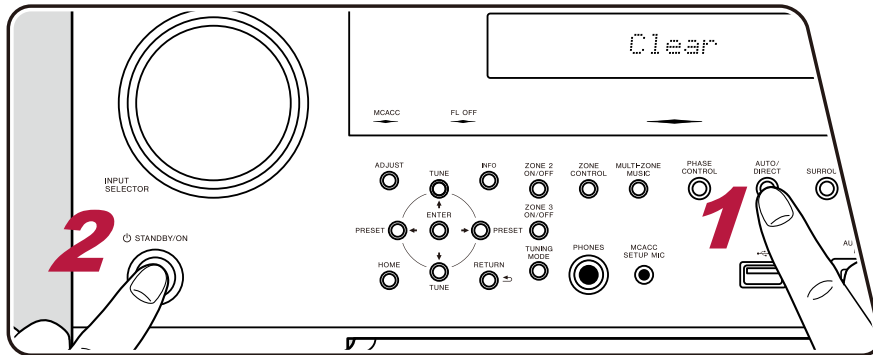

Dépannage

■ Alimentation

❑ Impossible d'allumer cet appareil

- Assurez-vous que le cordon d'alimentation est correctement branché dans la prise murale.
- Débranchez une fois le cordon d'alimentation de la prise, attendez 5 secondes ou plus, puis rebranchez-le une nouvelle fois.

(→p73)



❑ L'appareil s'éteint de manière inattendue

- L'appareil passe automatiquement en mode veille lorsque le paramètre "System Setup" - "Hardware" - "Power Management" - "Auto Standby" dans le menu d'accueil est actif.
- La fonction du circuit de protection peut avoir été activée. Si cela survient, "AMP Diag Mode" apparaît sur l'afficheur de l'appareil principal lorsque l'appareil est de nouveau mis en marche, et l'appareil entre en mode diagnostic pour détecter d'éventuelles anomalies. Si le résultat du diagnostic ne signale aucun problème, "AMP Diag Mode" disparaît de l'afficheur. Vous pourrez réutiliser l'appareil normalement. Si "CHECK SP WIRE" apparaît sur l'afficheur, les câbles d'enceinte peuvent avoir créés un court-circuit. Assurez-vous que l'âme d'un câble d'enceinte n'est pas en contact avec l'âme d'un autre câble d'enceinte ou avec le panneau arrière, puis mettez de nouveau l'appareil en marche Si "NG" s'affiche, débranchez immédiatement le cordon d'alimentation de la prise et contactez votre revendeur.
- La fonction du circuit de protection peut avoir été activée parce que la température de l'appareil s'est élevée de façon anormale. En pareil cas, l'appareil se remet hors tension à chaque fois même s'il est mis sous tension. Assurez-vous que l'appareil a suffisamment d'espace d'aération autour de lui, attendez que la température de l'appareil diminue. Puis, remettez-le sous tension.

(→p130)

AVERTISSEMENT : Si de la fumée, une odeur ou un bruit anormal est produit par l'appareil, débranchez immédiatement le cordon d'alimentation de la prise et contactez le revendeur ou l'assistance de notre société.

■ Audio

- Assurez-vous que le microphone de configuration d'enceinte n'est plus connecté.
- Vérifiez que le raccordement entre la prise de sortie du périphérique raccordé et l'entrée sur cet appareil est bon.
- Assurez-vous qu'aucun des câbles de connexion ne soit plié, tordu ou endommagé.
- Si le témoin  clignote sur l'afficheur, appuyez sur  de la télécommande pour annuler la mise en sourdine.
- Lorsqu'un casque est branché à la prise PHONES, aucun son n'est émis par les enceintes.
- Lorsque "System Setup" - "Source" - "Audio Select" - "Fixed PCM" dans le menu accueil est réglé sur "On", aucun son n'est lu lorsque des signaux autres que PCM entrent. Désactivez le paramètre.

Vérifiez les points suivants si ce qui précède n'a pas réglé le problème.

❑ Aucun son n'est restitué par le téléviseur

- Passez le sélecteur d'entrée de cet appareil sur la position de la prise à laquelle le téléviseur est raccordé.
- Si le téléviseur ne prend pas en charge la fonction ARC, avec une connexion par câble HDMI, raccordez le téléviseur à cet appareil à l'aide d'un câble optonumérique, d'un câble coaxial numérique ou d'un câble audio analogique.

(→p61)

❑ Aucun son n'est restitué par le lecteur raccordé

- Passez le sélecteur d'entrée de cet appareil sur la position de la prise à laquelle le lecteur est raccordé.
- Vérifiez le réglage de la sortie audio numérique sur le périphérique raccordé. Sur certaines consoles de jeux, telles que celles qui prennent en charge les DVD, le réglage par défaut peut être sur off.
- Pour certains disques DVD Vidéo, vous devez sélectionner un format de sortie audio à partir d'un menu.

❑ Aucun son n'est restitué par une enceinte

- Assurez-vous que la polarité des câbles des enceintes (+/-) est correcte, et qu'aucun fil dénudé n'est en contact avec la partie métallique des bornes d'enceintes. (→p40)
- Assurez-vous que les câbles des enceintes ne créent pas de court-circuit.
- Vérifiez dans "Raccorder les câbles d'enceintes" (→p40) si le raccordement des enceintes a été correctement effectué. Les réglages pour l'environnement de raccordement des enceintes doit être effectué dans "Speaker Setup" dans Initial Setup. Vérifiez "Initial Setup avec l'assistant de démarrage automatique" (→p155).
- En fonction du signal d'entrée et du mode d'écoute, une petite quantité de son peut être reproduite par les enceintes. Sélectionnez un autre mode d'écoute pour voir si le son est reproduit.
- Si des enceintes surround arrière sont installées (pour les modèles compatibles uniquement), assurez-vous d'installer également des enceintes surround.
- La lecture en 7.1 maximum est possible lorsqu'une connexion avec bi-amplification est utilisée (uniquement pour les modèles compatibles). Assurez-vous de retirer le cavalier des enceintes pour utiliser un raccordement en bi-amplification.

❑ Le caisson de basse n'émet aucun son

Si le réglage des enceintes avant est "Large", les éléments de la gamme des graves seront reproduits par les enceintes avant au lieu de l'être par le caisson de basse durant une entrée audio à 2 canaux comme provenant d'un téléviseur ou de la musique. Pour reproduire le son par le caisson de basse, effectuez l'un des réglages suivants.

1. Changez les paramètres des enceintes avant pour "Small".

Les éléments de la gamme des graves seront reproduits par le caisson de basse au lieu de l'être par les enceintes avant. Nous ne vous conseillons pas ce changement si vos enceintes avant ont une bonne aptitude à reproduire la gamme des graves.

2. Changez le paramètre "Double Bass" pour "On".

Les éléments de la gamme des graves des enceintes avant seront reproduits par les enceintes avant ainsi que par le caisson de basse. À cause de cela, les sons graves risquent d'être trop accentués. Si cela arrive, ne modifiez pas le réglage ou effectuez le réglage avec l'option 1 ci-dessus.

- Consultez "System Setup" - "Speaker" - "Crossover" pour connaître les détails du réglage. (→p122)
- Si les signaux d'entrée ne contiennent aucun éléments audio de caisson de basse (LFE), le caisson de basse peut n'émettre aucun son.

❑ Des parasites sont audibles

- Grouper à l'aide de colliers de serrage les câbles à broches audio, les cordons d'alimentation, les câbles d'enceinte, etc. peut dégrader la performance audio. Ne regroupez pas les câbles ensemble.
- Un câble audio peut capter des interférences. Changez la position des câbles.

❑ Le début du signal audio reçu via la prise HDMI IN est inaudible

- Étant donné que le temps nécessaire à l'identification du format d'un signal HDMI est plus long que celui des autres signaux audio numériques, la sortie audio peut ne pas démarrer immédiatement.

❑ Le son s'affaiblit soudainement

- En cas d'utilisation de l'appareil pendant une période prolongée avec la température à l'intérieur de l'appareil au-dessus d'un certain niveau, le volume peut baisser automatiquement pour protéger les circuits.

■ Modes d'écoute

- Pour profiter de la lecture surround numérique dans des formats comme le Dolby Digital, vous devez effectuer un raccordement avec un câble HDMI, un câble coaxial numérique ou un câble optonumérique pour les signaux audio. De même, la sortie du son devra être réglée sur la sortie Bitstream du lecteur de disque Blu-ray, etc.
- Appuyez plusieurs fois sur **î** de la télécommande pour changer l'affichage de l'appareil principal, et vous pouvez vérifier le format d'entrée. Vérifiez les points suivants si ce qui précède n'a pas réglé le problème.

❑ Impossible de sélectionner le mode d'écoute désiré

- En fonction de l'état de connexion de l'enceinte, certains modes d'écoute ne peuvent pas être sélectionnés. Consultez "Modes d'écoute sélectionnables" dans "Modes d'écoute".

(→p109)

❑ Aucun son n'est restitué au format Dolby TrueHD, Dolby Atmos ou DTS-HD Master Audio (uniquement pour les modèles compatibles)

- Vous devez raccorder des enceintes surround arrière ou des enceintes en hauteur pour profiter de la technologie Dolby Atmos. De même, vous ne pouvez bénéficier de la technologie Dolby Atmos que lorsque les signaux d'entrée sont au format Dolby Atmos.
- Si vous ne pouvez pas reproduire du Dolby TrueHD, Dolby Atmos ou du DTS-HD Master Audio au format de la source, dans les réglages d'un lecteur de disques Blu-ray raccordé, réglez "BD video supplementary sound" (ou réencodage, son secondaire, audio supplémentaire de la vidéo) sur "Off". Après avoir changé le réglage, changez le mode d'écoute sur cela pour chaque source et confirmez.

❑ À propos des signaux DTS

- Avec un support qui passe de façon soudaine de DTS à PCM, la lecture PCM peut ne pas démarrer immédiatement. En pareil cas, arrêtez la lecture sur votre lecteur pendant environ 3 secondes ou plus. Puis, reprenez la lecture. La lecture sera effectuée normalement.
- Certains lecteurs CD et LD ne permettent pas d'effectuer une lecture DTS même si le lecteur est branché numériquement à cet appareil. Si le signal DTS en cours de lecture a été traité (p. ex. réglage du niveau de sortie, conversion de la fréquence d'échantillonnage ou conversion des caractéristiques de la fréquence), cet appareil ne le reconnaît pas comme un authentique signal DTS et un bruit pourrait se faire entendre.
- En lisant un programme compatible DTS, si vous utilisez des commandes comme la pause ou le saut sur votre lecteur, vous pouvez brièvement percevoir un bruit. Il ne s'agit pas d'un dysfonctionnement.

■ Vidéo

- Vérifiez que le raccordement entre la prise de sortie du périphérique raccordé et l'entrée sur cet appareil est bon.
- Assurez-vous qu'aucun des câbles de connexion ne soit plié, tordu ou endommagé.
- Lorsque l'image du téléviseur est floue ou manque de netteté, le cordon d'alimentation ou les câbles de connexion de l'appareil peuvent avoir interféré. Dans ce cas, gardez une distance entre le câble d'antenne du téléviseur et les câbles de l'appareil.
- Contrôlez la commutation de l'écran d'entrée sur le moniteur comme le téléviseur.

Vérifiez les points suivants si ce qui précède n'a pas réglé le problème.

□ Aucune image n'apparaît.

- Passez le sélecteur d'entrée de cet appareil sur la position de la prise à laquelle le lecteur est raccordé.

□ Aucune image provenant d'un périphérique raccordé à la prise HDMI IN

- Pour afficher une vidéo du lecteur raccordé sur l'écran du téléviseur lorsque l'appareil est en veille, vous devez activer "System Setup" - "Hardware" - "HDMI" - "HDMI Standby Through" sur l'écran d'accueil. Pour des détails sur la fonction HDMI Standby Through, consultez "System Setup" - "Hardware" - "■ HDMI". (→p129)
- Pour reproduire une vidéo vers un téléviseur raccordé à la prise HDMI OUT SUB (uniquement pour les modèles compatibles), appuyez sur  sur la télécommande pour afficher "AV Adjust", et sélectionnez "Other" - "HDMI Out". Puis, sélectionnez la prise HDMI OUT pour la sortie.
- Vérifier si "Resolution Error" apparaît sur l'afficheur de l'appareil principal lorsque la vidéo entrant par la prise HDMI IN ne s'affiche pas. Dans ce cas, le téléviseur ne prend pas en charge la résolution de la vidéo entrée provenant du lecteur. Changez le réglage du lecteur.
- Un fonctionnement normal de l'adaptateur HDMI-DVI n'est pas garanti. De plus, les signaux vidéo provenant d'un ordinateur ne sont pas garantis.

□ Scintillement des images

- Il est possible que la résolution du lecteur ne soit pas compatible avec la résolution du téléviseur. Si vous avez raccordé le lecteur à cet appareil à l'aide d'un câble HDMI, changez la résolution de sortie sur le lecteur. Cela pourrait également être résolu en changeant le mode de l'écran sur le téléviseur.

□ La vidéo et le son sont désynchronisés

- La vidéo peut être en retard par rapport au son en fonction des réglages et de l'environnement de connexion de votre téléviseur. La vidéo peut être en retard par rapport au son en fonction des réglages et des raccordements avec le téléviseur. Pour régler, appuyez sur la touche  de la télécommande, et réglez dans "Other" - "Sound Delay" du menu "AV Adjust". (→p147)

■ Commande liée

□ Aucune commande liée HDMI ne fonctionne avec les périphériques conformes CEC, comme un téléviseur

- Sur l'écran d'accueil de l'appareil, réglez "System Setup" - "Hardware" - "HDMI" - "HDMI CEC" sur "On". (→p129)
- Il est également nécessaire de définir la liaison HDMI sur le périphérique conforme CEC. Vérifiez le mode d'emploi.
- Pour raccorder un lecteur ou enregistreur de marque Sharp aux prises HDMI IN, réglez "System Setup" - "Hardware" - "HDMI" - "HDMI Standby Through" sur "Auto".

■ Tuner

❑ La réception radio est mauvaise ou bien il y a beaucoup de parasites

- Vérifiez à nouveau la connexion de l'antenne.
- Éloignez l'antenne du cordon de l'enceinte ou du cordon d'alimentation.
- Éloignez l'appareil de votre téléviseur ou de votre PC.
- Le passage de véhicules et d'avions à proximité peut provoquer des interférences.
- Si les ondes radio sont bloquées par des murs en béton, etc la réception radio risque d'être mauvaise.
- Changez le mode de réception sur mono.
- Lors d'une réception AM, l'utilisation de la télécommande peut causer des parasites.
- La réception FM peut être plus claire si vous vous servez de la prise de l'antenne murale utilisée pour le téléviseur.

(→p69)

■ Fonction BLUETOOTH

- Branchez/débranchez le cordon d'alimentation de l'appareil, ou mettez hors tension le périphérique compatible BLUETOOTH. Le redémarrage du périphérique compatible BLUETOOTH peut être efficace.
 - Les périphériques compatibles BLUETOOTH doivent prendre en charge le profil A2DP.
 - À cause de l'interférence des ondes radio qui se produira, cet appareil ne doit pas être utilisé à proximité d'appareils comme un four à microonde ou un téléphone sans fil, qui utilisent des ondes radio dans la plage de fréquence de 2,4 GHz.
 - Un objet métallique à proximité de l'appareil peut avoir des effets sur les ondes radio, et la connexion BLUETOOTH peut s'avérer impossible.
- Vérifiez les points suivants si ce qui précède n'a pas réglé le problème.

❑ Impossible de se connecter à cet appareil

- Vérifiez si la fonction BLUETOOTH du périphérique compatible BLUETOOTH est activée.

(→p145)

❑ La lecture de la musique n'est pas disponible sur l'appareil, même après une connexion BLUETOOTH réussie

- Lorsque le volume du son de votre périphérique compatible BLUETOOTH est réglé sur faible, l'audio peut ne pas être lu. Montez le volume du périphérique compatible BLUETOOTH.
- En fonction du périphérique compatible BLUETOOTH, le sélecteur Envoi/Réception peut être équipé. Sélectionner le mode Envoi.
- Selon les caractéristiques ou les spécifications de votre périphérique compatible BLUETOOTH, la lecture sur cet appareil peut être impossible.

❑ Le son est interrompu

- Il pourrait y avoir un problème avec le périphérique compatible BLUETOOTH. Vérifiez les informations sur une page Web.

❑ La qualité du son est mauvaise après la connexion d'un périphérique compatible BLUETOOTH

- La réception BLUETOOTH est de faible qualité. Rapprochez le périphérique compatible BLUETOOTH de l'appareil ou retirez tout obstacle entre le périphérique compatible BLUETOOTH et cet appareil.

■ Fonction réseau

- Si vous ne pouvez pas sélectionner de service réseau, lancez la fonction réseau pour le sélectionner. Cela peut prendre environ une minute à démarrer.
- Lorsque le témoin NET clignote, cet appareil n'est pas correctement connecté au réseau domestique.
- Débranchez puis branchez de nouveau les cordons d'alimentation de l'appareil et du routeur, ou redémarrez le routeur.
- Si le routeur désiré n'est pas dans la liste des points d'accès, il est peut être réglé pour cacher le SSID, ou la connexion ANY est peut être coupée. Changez le réglage et réessayez.

Vérifiez les points suivants si ce qui précède n'a pas réglé le problème.

❑ Impossible d'accéder à la radio Internet

- Certains services de réseau ou de contenus ne peuvent pas être utilisés sur cet appareil au cas où le fournisseur de services interrompt son service.
- Vérifiez que votre modem et routeur sont correctement connectés, et qu'ils sont tous les deux allumés.
- Vérifiez que le port côté LAN du routeur est correctement raccordé à cet appareil.
- Vérifiez que la connexion à Internet à partir d'autres périphériques est possible. Si la connexion n'est pas possible, éteignez tous les périphériques connectés au réseau, patientez quelques instants, puis remettez-les en marche.
- Si une seule station de radio spécifique n'est pas disponible pour l'écoute, vérifiez que l'URL enregistrée est correcte, ou que le format distribué à partir de la station de radio est pris en charge par cet appareil.
- En fonction du FAI, un réglage du serveur proxy est requis.
- Vérifiez que le routeur et le modem que vous utilisez sont bien pris en charge par votre FAI.

❑ Impossible d'accéder au serveur réseau

- Cet appareil doit être connecté au même routeur que le serveur réseau.
- Cet appareil est compatible avec Windows Media® Player 11 ou 12, les serveurs réseau ou les NAS compatibles avec la fonction réseau domestique.
- Windows Media® Player peut nécessiter certains réglages. Consultez "Lire des fichiers sur un PC et NAS (Music Server)".
- Lors de l'utilisation d'un ordinateur, seuls les fichiers de musique mémorisés dans la bibliothèque de Windows Media® Player peuvent être lus. (→p86)

❑ Le son est interrompu pendant que vous écoutez des fichiers de musique sur le serveur réseau

- Vérifiez que le serveur réseau répond aux exigences de fonctionnement.
- Lorsque l'ordinateur est utilisé comme serveur réseau, quittez tout programme autre que le logiciel du serveur (Windows Media® Player 12, etc.).
- Si le PC télécharge ou copie des fichiers volumineux, il se peut que la lecture soit interrompue.

❑ La configuration initiale de Chromecast built-in ne peut pas être effectuée sur Pioneer Remote App

- Si vous avez accepté la politique de confidentialité qui nécessite un accord pour utiliser la fonction Chromecast built-in durant Initial Setup de cet appareil, vous n'avez pas besoin d'accepter la politique de confidentialité sur Pioneer Remote App.

■ Périphérique de stockage USB

❑ Le périphérique de stockage USB n'est pas affiché

- Vérifiez si le périphérique de stockage USB ou le câble USB est fermement inséré dans le port USB de l'appareil.
- Débranchez le périphérique de stockage USB de l'appareil, puis essayez de le rebrancher.
- Les performances du disque dur qui est alimenté par le port USB de l'appareil ne sont pas garanties.
- Selon le type de contenu, la lecture peut ne pas s'effectuer normalement. Vérifiez le type de formats de fichiers pris en charge.
- Le fonctionnement des périphériques de stockage USB avec des fonctions de sécurité ne sont pas garantis.

(→p83)

■ Réseau local sans fil

- Branchez/débranchez les cordons d'alimentation de l'appareil et du routeur LAN sans fil, vérifiez l'état de mise sous tension du routeur LAN sans fil ou redémarrez le routeur LAN sans fil.

Vérifiez les points suivants si ce qui précède n'a pas réglé le problème.

❑ Impossible d'accéder au réseau local sans fil

- Les paramètres du routeur LAN sans fil peuvent être basculés sur Manuel. Rétablissez le réglage sur Auto.
- Essayez la configuration manuelle. Il est possible que la connexion réussisse.
- Lorsque le routeur LAN sans fil est en mode furtif (mode pour masquer le SSID) ou lorsque N'IMPORTE QUELLE connexion est désactivée, le SSID ne s'affiche pas. Changez le réglage et réessayez.
- Vérifiez que le réglages du SSID et du cryptage (WEP, etc.) sont corrects. Faites correspondre les réglages du réseau avec les réglages de cet appareil.
- La connexion à un SSID qui comprend des caractères à plusieurs octets n'est pas pris en charge. Définissez le SSID du routeur LAN sans fil à l'aide de caractères alphanumériques à un octet uniquement et essayez à nouveau.

❑ Connecté à un SSID différent du SSID sélectionné

- Certains routeurs LAN sans fil vous permettent de définir plusieurs SSID pour un seul appareil. Si vous utilisez la touche de réglage automatique sur ce genre de routeur, vous pouvez finir par vous connecter à un SSID différent du SSID que vous désirez. Si cela arrive, utilisez la méthode de connexion nécessitant la saisie d'un mot de passe.

❑ La lecture du son est interrompue ou la communication n'est pas possible

- Vous pouvez ne pas recevoir d'ondes radio en raison des mauvaises conditions des ondes radio. Réduisez la distance avec le routeur LAN sans fil ou retirez tout obstacle pour améliorer la visibilité, et effectuez une nouvelle connexion. Installez l'appareil à l'écart des fours à microondes ou d'autres points d'accès. Il est recommandé d'installer le routeur LAN sans fil et l'appareil dans la même pièce.
- S'il y a un objet métallique à proximité de l'appareil, la connexion LAN sans fil peut ne pas être possible car le métal a des effets sur les ondes radio.
- Lorsque d'autres périphériques LAN sans fil sont utilisés à proximité de l'appareil, plusieurs problèmes tels que l'interruption de la lecture et une communication impossible peuvent se produire. Vous pouvez éviter ces problèmes en modifiant le canal de votre routeur LAN sans fil. Pour des instructions sur la modification de canaux, reportez-vous au mode d'emploi fourni avec votre routeur LAN sans fil.
- Il pourrait ne pas y avoir assez de largeur de bande disponible avec le réseau LAN sans fil. Utilisez un câble LAN filaire pour le raccordement.

■ Fonction Multizone (uniquement avec les modèles compatibles)

❑ Impossible de sortir vers ZONE le son des appareils AV raccordés de façon externe

- Pour reproduire de l'audio provenant d'un appareil AV raccordé de façon externe sur ZONE 2, connectez-le à une des prises HDMI IN1 à IN3. Si l'appareil AV n'est pas équipé d'une prise HDMI, utilisez un câble optonumérique, un câble coaxial numérique, ou d'un câble audio analogique. De même, le son provenant des appareils AV raccordés de façon externe peut être reproduit vers la ZONE 2 uniquement lorsque le son est analogique ou à signaux PCM à 2 canaux. Lorsque l'appareil AV est raccordé à cet appareil avec un câble HDMI, un câble coaxial numérique ou un câble optonumérique, changez la sortie audio de l'appareil AV pour la sortie PCM. (→p67)
- Lorsque l'audio et la vidéo via l'entrée HDMI sont reproduites vers ZONE 2, réglez "Input/Output Assign" - "TV Out / OSD" - "Zone 2 HDMI" (→p118) sur "Use" dans le menu System Setup.
- Pour reproduire de l'audio provenant d'un appareil AV raccordé de façon externe sur la ZONE 3, utilisez un câble audio analogique pour le raccordement. De même, l'audio des composants AV connectés en externe peut être reproduit sur ZONE 3 uniquement lorsqu'il est un signal audio analogique.

❑ Autres

- Si le signal audio provient du sélecteur d'entrée NET ou USB, la sortie zone n'est pas possible avec les signaux audio DSD et Dolby TrueHD.

■ Télécommande

- Assurez-vous que les piles ont été insérées en respectant la polarité.
- Insérez des piles neuves. Ne mélangez pas différents types de piles ou des piles neuves et usagées.
- Assurez-vous que le capteur de l'appareil principal n'est pas exposé à la lumière directe du soleil ou à un éclairage fluorescent inverseur. Déplacez-le à nouveau si nécessaire.
- Si l'appareil principal est installé sur une étagère ou dans un meuble avec des portes en verre teinté ou si les portes sont fermées, la télécommande peut ne pas fonctionner normalement.
- Après avoir utilisé la fonction multizone (uniquement avec les modèles compatibles), le mode de la télécommande pourrait être passé au mode commandant la sortie audio ZONE. Vérifiez "Multizone" et commutuez le mode de la télécommande sur le mode commandant la pièce principale. (→p98)

■ Afficheur

❑ L'afficheur ne s'allume pas

- L'afficheur peut s'assombrir pendant que la fonction Variateur fonctionne, et il peut également s'éteindre (uniquement avec les modèles compatibles). Appuyez sur la touche DIMMER et modifiez le niveau de luminosité de l'afficheur.

(→p7)

■ Autres

❑ Un bruit étrange peut provenir de l'appareil

- Si vous avez branché un autre périphérique à la même prise murale que cet appareil, un bruit étrange peut être dû à l'influence de l'autre appareil. Si le symptôme est résolu en débranchant la fiche d'alimentation de l'autre appareil, utilisez des prises différentes pour cet appareil et l'autre appareil.

❑ Le message "Noise Error" s'affiche durant Full Auto MCACC

- Cela peut être provoqué par un dysfonctionnement dans l'unité de votre enceinte. Vérifiez la sortie de l'enceinte, etc.

❑ Les résultats de mesure de Full Auto MCACC indiquent des distances différentes avec les enceintes que les distances réelles

- Certaines erreurs peuvent se produire dans les résultats des mesures en fonction des enceintes que vous utilisez. Si c'est le cas, effectuez les réglages dans "System Setup" - "Speaker" - "Distance".

(→p124)

❑ Les résultats de la mesure Full Auto MCACC indiquent que le niveau du volume du caisson de basse a été corrigé sur la limite inférieure

- La correction du niveau du volume du caisson de basse peut ne pas avoir été terminée. Baissez le volume du caisson de basse avant d'effectuer la mesure Full Auto MCACC.

❑ La fonction DRC ne marche pas

- Assurez-vous que le support source est bien en Dolby Digital, Dolby Digital Plus, Dolby TrueHD, ou DTS.

À propos de l'interface HDMI

Fonctions compatibles

HDMI (High Definition Multimedia Interface pour Interface Multimédia Haute Définition) est une norme d'interface numérique permettant de raccorder des téléviseurs, des vidéoprojecteurs, des lecteurs de disques Blu-ray/DVD, des syntoniseurs numériques et d'autres composants vidéo. Jusqu'à présent, plusieurs câbles vidéo et audio différents étaient nécessaires pour raccorder des appareils AV. Avec la norme HDMI, un seul câble permet la transmission de signaux de commande, de signaux vidéo et audio numériques (PCM 2 canaux, audio numérique multicanal et PCM multicanal).

Fonction HDMI CEC :

En raccordant un périphérique conforme avec la spécification CEC (Consumer Electronics Control) de la norme HDMI à l'aide d'un câble HDMI, de nombreuses commandes liées deviennent possibles entre les périphériques. Cette fonction permet différentes commandes de liaison avec des lecteurs comme commuter les sélecteurs d'entrée verrouillant un lecteur, régler le volume de cet appareil à l'aide de la télécommande d'un téléviseur et mettre automatiquement en veille cet appareil lorsque le téléviseur est éteint.

L'appareil est conçu pour pouvoir établir une liaison avec les produits répondant à la norme CEC, cependant la commande liée n'est pas toujours garantie avec tous les périphériques CEC. Pour que les fonctions liées marchent correctement, ne raccordez pas plus d'appareils compatibles CEC aux prises HDMI que le nombre précisé ci-dessous.

- Lecteurs de disque Blu-ray/DVD : jusqu'à 3 appareils
- Enregistreurs de disque Blu-ray/DVD : jusqu'à 3 appareils
- Tuner TV par câble, tuner numérique terrestre et tuner par diffusion satellite : jusqu'à 4 appareils

La commande a été vérifiée avec les périphériques suivants : (À compter de janvier 2018)

Téléviseurs de marque Toshiba ; téléviseurs de marque Sharp ; Lecteurs et enregistreurs de marque Toshiba ; lecteurs et enregistreurs de marque Sharp (lorsqu'il est utilisé avec un téléviseur de marque Sharp)

ARC (Audio Return Channel pour Gestion du Retour Audio) :

En raccordant un téléviseur compatible ARC avec un seul câble HDMI, vous pouvez reproduire le son et la vidéo de cet appareil vers le téléviseur, et également envoyer le son du téléviseur vers cet appareil.

HDMI Standby Through :

Même si cet appareil est en mode veille, les signaux entrant depuis les appareils AV peuvent être transmis au téléviseur.

Deep Color :

En raccordant des périphériques prenant en charge la fonction Deep Color, les signaux vidéo provenant des périphériques peuvent être reproduits sur le téléviseur avec encore plus de couleurs.

x.v.Color™ :

Cette technologie reproduit des couleurs encore plus réalistes en étendant la gamme des couleurs.

3D :

Vous pouvez transmettre les signaux vidéo 3D provenant des appareils AV vers le téléviseur.

4K :

Cet appareil prend en charge les signaux vidéo 4K (3840×2160p) et 4K SMPTE (4096×2160p).

Lip Sync :

Ce réglage corrige automatiquement la désynchronisation entre les signaux vidéo et audio en se basant sur les informations provenant du téléviseur compatible Lip Sync HDMI.

Protection du droit d'auteur :

La prise HDMI de cet appareil est conforme aux normes Revision 1.4 et Revision 2.2 du HDCP (High-bandwidth Digital Content Protection), un système de protection contre la copie des signaux vidéo numériques. Les autres périphériques connectés à l'appareil doivent aussi être conforme aux normes HDCP.

Formats audio pris en charge

PCM linéaires 2 canaux :

32 kHz, 44,1 kHz, 48 kHz, 88,2 kHz, 96 kHz, 176,4 kHz, 192 kHz, 16/20/24 bits

PCM linéaire multicanaux :

7.1 maximum, 32 kHz, 44,1 kHz, 48 kHz, 88,2 kHz, 96 kHz, 176,4 kHz, 192 kHz, 16/20/24 bits

Bitstream :

Dolby Atmos, Dolby Digital, Dolby Digital Plus, Dolby TrueHD, DTS, DTS:X, DTS-HD High Resolution Audio, DTS-HD Master Audio

DSD :

Taux d'échantillonnage pris en charge : 2,8 MHz

Votre lecteur de disques Blu-ray/DVD doit aussi être compatible avec la sortie HDMI des formats audio ci-dessus.

Résolutions prises en charge

HDMI IN1 à IN6 :

- Technologie de protection du droit d'auteur : HDCP1.4/HDCP2.2
- Color space (Color Depth) :
 - 720×480i 60 Hz, 720×576i 50 Hz, 720×480p 60 Hz, 720×576p 50 Hz, 1920×1080i 50/60 Hz, 1280×720p 24/25/30/50/60 Hz, 1680×720p 24/25/30/50/60 Hz, 1920×1080p 24/25/30/50/60 Hz, 2560×1080p 24/25/30/50/60 Hz, 4K (3840×2160p) 24/25/30 Hz, 4K SMPTE (4096×2160p) 24/25/30 Hz : RGB/YCbCr4:4:4 (8/10/12 bits), YCbCr4:2:2 (12 bits)
 - 4K (3840×2160p) 50/60 Hz, 4K SMPTE (4096×2160p) 50/60 Hz : RGB/YCbCr4:4:4 (8 bits), YCbCr4:2:2 (12 bits), YCbCr4:2:0 (8/10/12 bits)

AUX INPUT HDMI (avant) :

- Technologie de protection du droit d'auteur : HDCP1.4/HDCP2.2
- Color space (Color Depth) :
 - 720×480i 60Hz, 720×576i 50Hz, 720×480p 60Hz, 720×576p 50Hz, 1920×1080i 50/60Hz, 1280×720p 24/25/30/50/60Hz, 1680×720p 24/25/30/50/60Hz, 1920×1080p 24/25/30/50/60Hz, 2560×1080p 24/25/30/50/60Hz : RGB/YCbCr4:4:4 (8/10/12 bit), YCbCr4:2:2 (12 bit)

- 4K (3840×2160p) 24/25/30Hz, 4K SMPTE (4096×2160p) 24/25/30Hz : RGB/YCbCr4:4:4 (8 bit), YCbCr4:2:2 (12 bit)
- 4K (3840×2160p) 50/60Hz, 4K SMPTE (4096×2160p) 50/60Hz : YCbCr4:2:0 (8 bit)

Caractéristiques générales

■ Partie de l'amplificateur

Puissance de sortie nominale (FTC) (Nord-américain)

Avec 8 ohms de charge, deux canaux entraînés, de 20-20 000 Hz ;
puissance RMS minimale 120 watts nominaux par canal, avec pas plus de
0,08 % de distorsion harmonique totale de 250 milliwatts de sortie nominale.

Puissance de sortie nominale (IEC) (Autres)

9 canaux × 180 W à 6 ohms, 1 kHz, 1 canal entraîné de 1 % DHT

Puissance de sortie effective maximum (Nord-américain)

230 W à 6 ohms, 1 kHz, 1 canal entraîné de 10 % DHT

Puissance de sortie effective maximum (JEITA) (Asie et Australie)

9 canaux × 215 W à 6 ohms, 1 kHz, 1 canal entraîné de 10 % DHT

Puissance dynamique (*)

* IEC60268-Puissance de sortie maximale à court terme

250 W (3 Ω, avant)

220 W (4 Ω, avant)

130 W (8 Ω, avant)

THD+N (DHT Distorsion harmonique totale+bruit)

0,08 % (20 Hz - 20 000 Hz, mi-puissance)

Sensibilité et impédance d'entrée

200 mV/47 kΩ (LINE (RCA))

3,5 mV/47 kΩ (PHONO MM)

Niveau de sortie RCA et impédance nominale

1 V/470 Ω (PRE OUT)

1 V/470 Ω (SUBWOOFER PRE OUT)

1 V, 200 mV/470 Ω (ZONE 2 PRE/LINE OUT)

1 V, 200 mV/470 Ω (ZONE 3 PRE/LINE OUT)

Tension du signal d'entrée maximum phono

70 mV (MM 1 kHz 0,5 %)

Réponse en fréquence

5 Hz - 100 kHz/+1 dB, -3 dB (Direct/Pure Direct)

Spécificités de la commande de tonalité (MAIN)

±10 dB, 20 Hz (BASS)

±10 dB, 20 kHz (TREBLE)

Spécificités de la commande de tonalité (ZONE 2)

±10 dB, 100 Hz (BASS)

±10 dB, 10 kHz (TREBLE)

Rapport signal-bruit

106 dB (IHF-A, LINE IN, SP OUT)

80 dB (IHF-A, PHONO IN, SP OUT)

Impédance d'enceinte

4 Ω - 16 Ω

Puissance de sortie nominale du casque

85 mW + 85 mW (32 Ω, 1 kHz, 10 % DHT)

Impédance de casque prise en charge

8 Ω - 600 Ω

Réponse en fréquence du casque

10 Hz - 100 kHz

■ Partie vidéo

Force du signal

1 Vp-p/75 Ω (Vidéo composite)

1 Vp-p/75 Ω (Vidéo composante Y)

0,7 Vp-p/75 Ω (Vidéo composante Pb/Pr)

Résolution maximale prise en charge par la vidéo composante

480i/576i

■ Partie du tuner

Réglage de la plage de fréquence FM

87,5 MHz - 107,9 MHz (Nord-américain)

87,5 MHz - 108,0 MHz, RDS (Autres)

Sensibilité au repos 50 dB (FM MONO)

1,56 μV, 15,0 dBf (IHF, 1kHz, 100 % MOD)

Réglage de la plage de fréquence AM

530 kHz - 1710 kHz (Nord-américain)

522/530 kHz - 1611/1710 kHz (Autres)

Chaîne pré-réglée

40

■ Section réseau

- LAN Ethernet
 - 10BASE-T/100BASE-TX
- LAN sans fil
 - Norme IEEE 802.11 a/b/g/n
(Norme Wi-Fi®)
 - Bande 5 GHz/2,4 GHz

■ Partie BLUETOOTH

- Système de communication
 - Caractéristique BLUETOOTH version 4.1+LE
 - Bande de fréquence
 - Bande 2,4 GHz
 - Méthode de modulation
 - FHSS (Freq Hopping Spread Spectrum pour Étalement de spectre par saut de fréquence)
 - Profil BLUETOOTH compatibles
 - A2DP 1.2
 - AVRCP 1.3
 - HOGP-Host (Client)
 - Périphérique HOGP-HID (Serveur)
 - Service HID (HIDS)
 - Codecs pris en charge
 - SBC
 - AAC
 - Portée de transmission (A2DP)
 - 20 Hz - 20 kHz (Fréquence d'échantillonnage 44,1 kHz)
 - Portée de communication maximale
 - Ligne de mire d'environ 15 m (*)
- * La portée effective peut varier selon des facteurs comme les obstacles entre les appareils, les champs magnétiques autour d'un four micro-ondes, l'électricité statique, les téléphones sans fil, la sensibilité de réception, la performance de l'antenne, le système d'exploitation, le logiciel etc.

■ Général

- Alimentation
 - 120 V CA, 60 Hz (Nord-américain)
 - 220 - 240 V CA, 50/60 Hz (Autres)
- Consommation d'énergie
 - 850 W (Nord-américain)
 - 870 W (Autres)
 - 0,15 W (Mode veille complet)
 - 1,5 W (Network Standby (wired)) (Nord-américain)
 - 1,6 W (Network Standby (wired)) (Autres)
 - 1,8 W (Network Standby (wireless)) (Nord-américain)
 - 1,9 W (Network Standby (wireless)) (Autres)
 - 1,5 W (Bluetooth Wakeup)
 - 0,15 W (HDMI CEC)
 - 2 W (mode Veille (TOUT ON)) (Nord-américain)
 - 2,2 W (mode Veille (TOUT ON)) (Autres)
 - 70 W (Pas de son)
 - 6,1 W (HDMI Standby Through) (Nord-américain)
 - 6,2 W (HDMI Standby Through) (Autres)
- Dimensions (l × H × P)
 - 435 mm × 185 mm × 386 mm
 - 17-1/8" × 7-5/16" × 15-3/16"
- Poids
 - 13,0 kg (28,7 lbs.)
- Puissance maximum de radiofréquence émise dans la(les) bande(s) de fréquence
 - 2400 MHz - 2483,5 MHz (20 dBm (p.i.r.e.))
 - 5150 MHz - 5350 MHz (22 dBm (p.i.r.e.))
 - 5470 MHz - 5725 MHz (22 dBm (p.i.r.e.))

■ HDMI

- Entrée
 - IN1 (BD/DVD), IN2 (CBL/SAT), IN3 (GAME), IN4 (STRM BOX), IN5, IN6, AUX INPUT HDMI (avant)
- Sortie
 - OUT MAIN (ARC), OUT ZONE 2/SUB

Supportés

Deep Color, x.v.Color™, Lip Sync, Audio Return Channel, 3D, 4K, CEC, Extended Colorimetry (sYCC601, Adobe RGB, Adobe YCC601), Content Type, HDR, Dolby Vision

Format Audio

Dolby Atmos, Dolby TrueHD, Dolby Digital, Dolby Digital Plus, DTS, DTS:X, DTS-HD Master Audio, DTS-HD High Resolution Audio, DTS 96/24, DTS-ES, DTS Express, DSD, PCM

Version HDCP

2.2

Résolution vidéo maximum

4k 60 Hz (YCbCr 4:4:4)

■ Entrées Vidéo

Composante

IN1 (BD/DVD)

Composite

IN1 (CBL/SAT), IN2 (STRM BOX)

■ Résolutions d'entrée supportées

Entrée HDMI

4K, 1080p/24, 1080p, 1080i, 720p, 480p/576p

Entrée composante

480i/576i

Entrée composite

480i/576i

- La sortie de la prise HDMI OUT vers le téléviseur est de la même résolution que l'entrée. En utilisant un téléviseur qui prend en charge le 4K, les signaux vidéo HDMI 1080p peuvent également être reproduits en 4K.

■ Entrées audio

Numérique

OPTICAL 1 (BD/DVD), 2 (TV)

COAXIAL (CD)

Analog

BD/DVD, CBL/SAT, STRM BOX, CD, PHONO

■ Sorties audio

Analog

PRE OUT (FRONT L/R, CENTER, SURROUND L/R, HEIGHT 1 L/R, SURROUND BACK L/R, 2 SUBWOOFER, HEIGHT 2 L/R)

ZONE2 PRE/LINE OUT

ZONE3 PRE/LINE OUT

Sorties enceintes

FRONT L/R, CENTER, SURROUND L/R, HEIGHT 1 L/R, SURROUND BACK L/R ou HEIGHT 2 L/R ou ZONE 3 L/R, ZONE 2 L/R (Les modèles nord-américains supportent les fiches bananes.)

Casques

PHONES (Avant, ø 6,3 mm, 1/4")

■ Autres

Configuration micro : 1 (Avant)

USB : 2 (Ver. 2.0, 5 V/500 mA)

Ethernet : 1

RS232 : 1

IR IN : 1

IR OUT : 1

12V TRIGGER OUT : 2 (A: 100 mA, B: 25 mA)

■ Consommation d'énergie en mode veille

- Dans les cas suivants, la consommation d'énergie en mode veille peut atteindre un maximum de 14 W :
 - Lorsque "Network Standby" est réglé sur "On"
 - Lorsque "HDMI CEC" est réglé sur "On"
 - Lorsque "HDMI Standby Through" est réglé autrement que sur "Off"
 - Lorsque "Bluetooth Wakeup" est réglé sur "On"
 - Lorsque "USB Power Out at Standby" est réglé sur "On"

Les caractéristiques techniques et fonctionnalités peuvent changer sans préavis.

☐ → [Licence et marque commerciale](#)

Pioneer

SN 29403470_FR

© 2018 Onkyo & Pioneer Corporation. All rights reserved.

© 2018 Onkyo & Pioneer Corporation. Tous droits de reproduction et de traduction réservés.

Onkyo group has established its Privacy Policy, available at [<http://pioneer-audiovisual.com/privacy/>].

"Pioneer", "ELITE" and "MCACC logo" are trademarks of Pioneer Corporation, and are used under license.

H1805-0