

# Manual de instrucciones

## VSX-933

AV RECEIVER

**Pioneer**



Tabla de contenidos

Conexiones

- Conexión de los altavoces

Reproducción

Configuración

Solución de problemas

Apéndice

Información complementaria

<b>Qué se encuentra en la caja</b>	<b>5</b>
<b>Nombres de las piezas</b>	<b>6</b>
Panel frontal	6
Pantalla	8
Panel trasero	9
Mando a distancia	11

## **Conexiones**

<b>Conexión de los altavoces</b>	<b>13</b>
Instalación de altavoces	14
Conexiones de los altavoces y ajustes "Speaker Setup"	20
Combinaciones de altavoces	29
<b>Conexión de la TV</b>	<b>30</b>
Con un televisor compatible con ARC	31
Con un televisor no compatible con ARC	32
<b>Conexión de los dispositivos de reproducción</b>	<b>33</b>
Conexión de un componente de AV con conector HDMI montado	33
Conexión de un componente de AV SIN conector HDMI montado	34
Conexión de un componente de audio	35
<b>Conexión de un componente de AV en una sala separada (conexión multizona)</b>	<b>36</b>

Conexión de un preamplificador principal (ZONE 2)	36
<b>Conexión de antenas</b>	<b>37</b>
<b>Conexión de red</b>	<b>38</b>
<b>Conexión del cable de alimentación</b>	<b>39</b>

## **Reproducción**

<b>Reproducción de componente de AV</b>	<b>41</b>
Operaciones básicas	41
<b>Reproducción BLUETOOTH®</b>	<b>42</b>
Operaciones básicas	42
<b>Radio por Internet</b>	<b>43</b>
Reproducción	43
<b>Spotify</b>	<b>45</b>
Reproducción	45
<b>AirPlay®</b>	<b>46</b>
Operaciones básicas	46
<b>DTS Play-Fi®</b>	<b>47</b>
Reproducción	47
<b>FlareConnect™</b>	<b>48</b>
Reproducción	48
<b>Dispositivo USB de almacenamiento</b>	<b>49</b>
Operaciones básicas	49
Dispositivo y formato admitido	51

<b>Reproducir archivos en un ordenador y en NAS (Servidor de música)</b>	<b>52</b>
Ajustes de Windows Media® Player	52
Reproducción	53
Formatos de audio compatibles	56
<b>Play Queue</b>	<b>57</b>
Configuración inicial	57
Añadir información de la Play Queue	57
Clasificar y eliminar	58
Reproducción	58
<b>Escuchar la radio AM/FM</b>	<b>59</b>
Sintonización de una emisora de radio	59
Presintonización de una emisora de radio	61
Uso de RDS (modelos europeos, australianos y asiáticos)	63
<b>Multizona</b>	<b>64</b>
Cambiar el modo de mando a distancia	64
Reproducción	65
<b>Modo de escucha</b>	<b>66</b>
Selección el modo de escucha	66
Efectos del modo de escucha	69
Modos de escucha que pueden seleccionarse	72

## **Configuración**

<b>Configuración del sistema</b>	<b>78</b>
Lista del menú	78
Operaciones del menú	80
Input/Output Assign	81
Speaker	84
Audio Adjust	88
Source	89
Hardware	91
Multi Zone	93
Miscellaneous	94
<b>MCACC</b>	<b>95</b>
Operaciones del menú	95
Full Auto MCACC	96
Manual MCACC	97
MCACC Data Check	99
<b>Red/Bluetooth</b>	<b>100</b>
Operaciones del menú	100
Network	101
Bluetooth	102
<b>AV Adjust</b>	<b>104</b>
Operaciones del menú	104

<b>Web Setup</b>	<b>106</b>
Operaciones del menú	106
<b>Actualización de Firmware</b>	<b>107</b>
Función de actualización de esta unidad	107
Actualización del firmware a través de la red	108
Actualización mediante USB	110
<b>Initial Setup con el asistente de arranque automático</b>	<b>112</b>
Operaciones	112

## **Solución de problemas**

---

Cuando el funcionamiento de la unidad sea errático	116
Solución de problemas	117

## **Apéndice**

---

<b>Acerca de HDMI</b>	<b>126</b>
<b>Especificaciones generales</b>	<b>128</b>

## Qué se encuentra en la caja

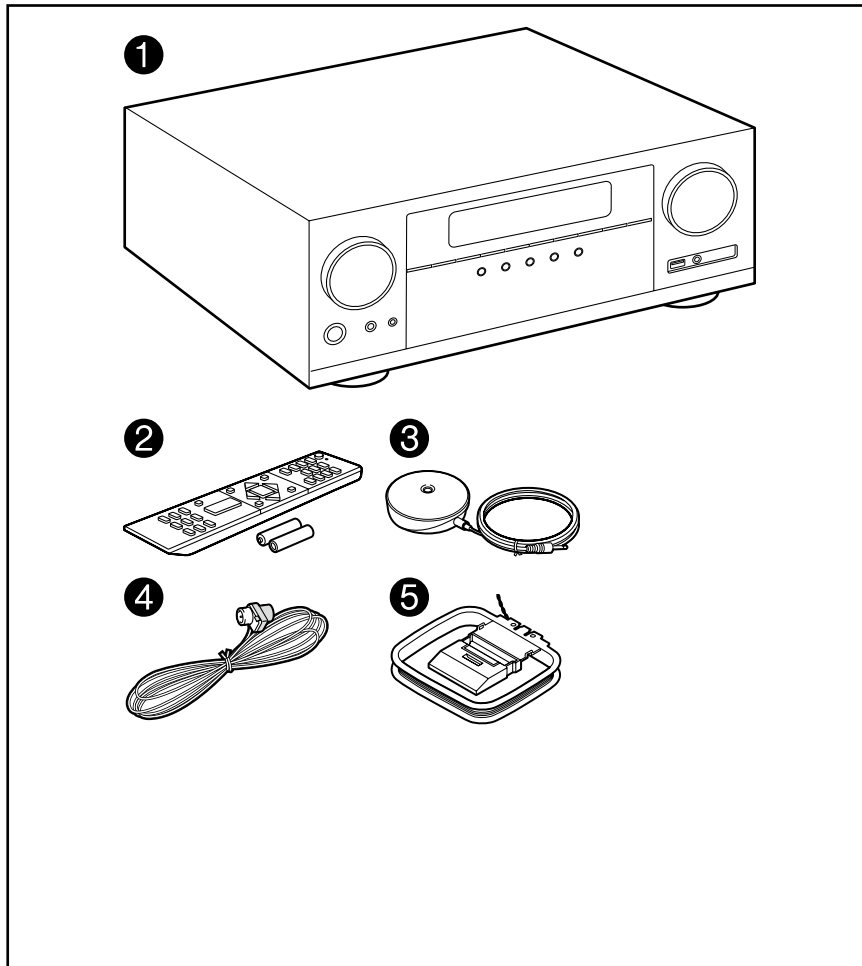

1. Unidad principal (1)
  2. Mando a distancia (RC-957R) (1), pilas (AAA/R03) (2)
  3. Micrófono de configuración de altavoz (1)
    - Utilizado durante la Initial Setup.
  4. Antena de FM para interiores (1)
  5. Antena en bucle de AM (1)
    - Guía de inicio rápido (1)
- \*Este documento es un manual de instrucciones en línea. No se incluye como accesorio.
- Conecte los altavoces con una impedancia de 4  $\Omega$  a 16  $\Omega$ .
  - El cable de alimentación no debe conectarse hasta que no se hayan completado todas las demás conexiones.
  - No aceptamos responsabilidad alguna por los daños causados a la conexión de equipos fabricados por otras compañías.
  - Es posible que los servicios y el contenido de red que pueden utilizarse ya no estén disponibles si se añaden nuevas funciones al actualizar el firmware o el proveedor del servicio cancela sus servicios. Además, los servicios disponibles podrían diferir según la zona de residencia.
  - En el futuro se publicarán más detalles sobre la actualización de firmware en nuestra página web y mediante otros medios.
  - Las especificaciones y la apariencia pueden cambiar sin aviso previo.

## Nombres de las piezas

### Panel frontal

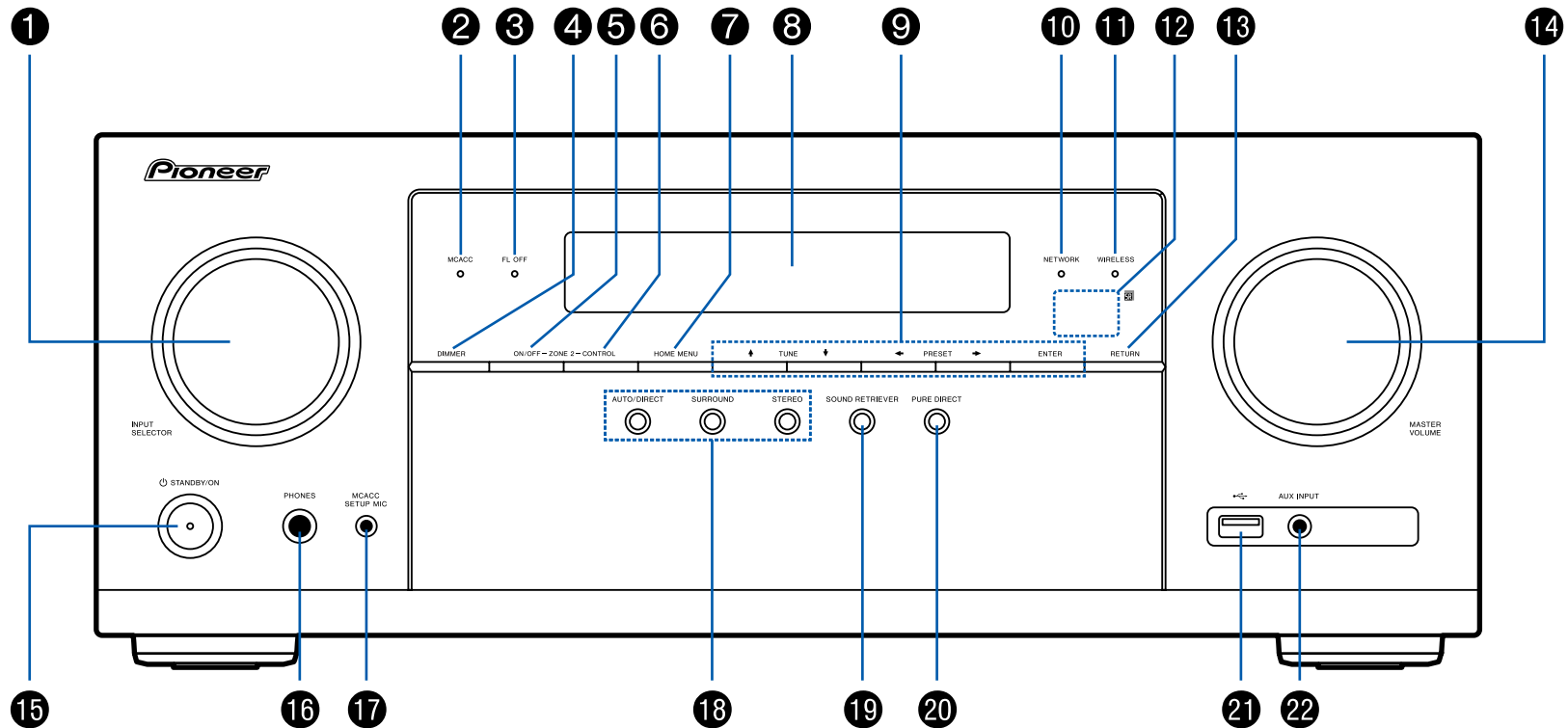

□ Para más información, consulte ( → [p7](#) )

1. Mando INPUT SELECTOR: Permite cambiar la entrada que se reproducirá.
2. Indicador MCACC: Éste se enciende cuando ha activado la calibración hecha con MCACC. ( →[p96, 113](#) )
3. Indicador FL OFF: Éste se enciende cuando ha pulsado DIMMER repetidamente para apagar la pantalla.
4. Botón DIMMER: Puede apagar la pantalla o ajustar su brillo en tres pasos.
5. Botón ZONE 2-ON/OFF: Activa/desactiva la función multizona. ( →[p65](#) )
6. Botón ZONE 2-CONTROL: Controla la función multizona. ( →[p65](#) )
7. Botón HOME MENU: Muestra el inicio. ( →[p80, 95, 100](#) )
8. Pantalla ( →[p8](#) )
9. Botones del cursor (▲ / ▼ / ◀ / ▶) y botón ENTER: Seleccione el elemento con los cursores y pulse ENTER para confirmar. Úselos para sintonizar emisoras de radio cuando use el TUNER. ( →[p59](#) )
10. Indicador NETWORK: Se ilumina cuando se selecciona "NET" con el selector de entrada y la unidad está conectada a la red. Si la unidad está en el modo de espera, éste se enciende cuando están activadas las funciones como HDMI CEC y la espera de red. Sin embargo, no se enciende cuando está activada la ZONA 2.
11. Indicador WIRELESS: Se ilumina cuando la unidad está conectada a una red inalámbrica y cuando está conectada a un dispositivo con tecnología BLUETOOTH.
12. Sensor del mando a distancia: Recibe señales del mando a distancia.
  - El rango de señal del mando a distancia es de, aproximadamente, 16'5 m, a un ángulo de 20° en el eje perpendicular y de 30° a ambos lados.
13. Botón RETURN: Devuelve la pantalla al estado anterior.
14. MASTER VOLUME
15. Botón ⏻ STANDBY/ON
16. Conector PHONES: Permite conectar auriculares con una clavija estándar (Ø1/4"/6,3 mm).
17. Conector MCACC SETUP MIC: Permite conectar el micrófono de configuración de los altavoces incluido. ( →[p96, 113](#) )
18. Botón de modo de audición: Pulse "AUTO/DIRECT", "SURROUND" o "STEREO" para cambiar el modo de escucha. ( →[p66](#) )
19. Botón SOUND RETRIEVER: Activa/desactiva la función Sound Retriever, que proporciona una mejor calidad del sonido del audio comprimido.
20. Botón PURE DIRECT: Cambia al modo Pure Direct. ( →[p66](#) )
21. Puerto USB: Hay un dispositivo de almacenamiento USB conectado de modo que los archivos de música almacenados en él se pueden reproducir. ( →[p49](#) ) También puede suministrar alimentación (5 V/500 mA) a dispositivos USB con un cable USB.
22. Conector AUX INPUT: Permite conectar un reproductor de música móvil, etc., usando un cable de miniclavija estéreo (φ1/8"/3,5 mm).

## Pantalla

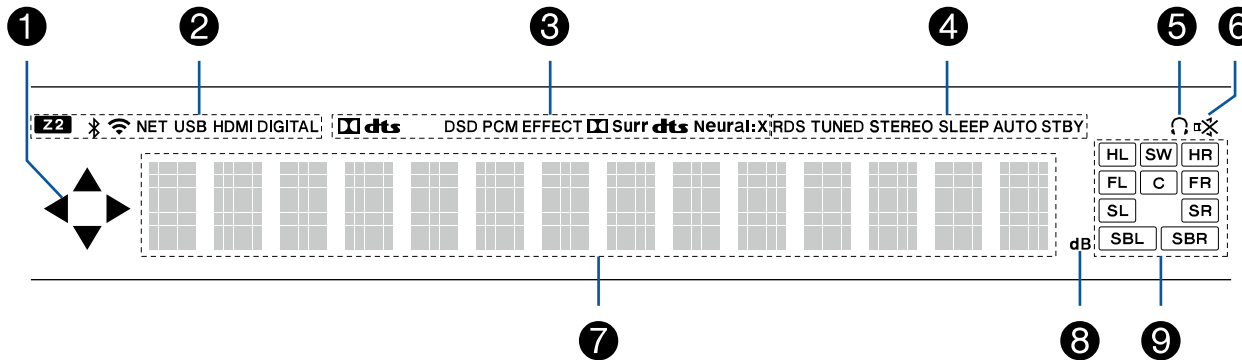

1. Puede iluminarse cuando se realizan operaciones con el selector de entrada "NET" O "USB".
2. Se ilumina en las siguientes condiciones.  
 Z2: La ZONE 2 está encendida.  
 Bluetooth: Conectado mediante BLUETOOTH.  
 Wi-Fi: Conectado mediante Wi-Fi.  
 NET: Se ilumina cuando se conecta a la red son el selector de entrada "NET".  
 Parpadea cuando se conecta incorrectamente a la red.  
 USB: Se ilumina al seleccionar el selector de entrada "NET", al conectar el dispositivo USB y al seleccionar la entrada USB. Parpadea cuando el dispositivo USB no está conectado correctamente.  
 HDMI: Se introducen las señales HDMI y se selecciona la entrada de HDMI.  
 DIGITAL: Se introducen las señales digitales y se selecciona la entrada digital.
3. Se ilumina en función del tipo de señales digitales de entrada de audio y el modo de escucha.
4. Se ilumina en las siguientes condiciones.  
 RDS (modelos europeos, australianos y asiáticos): Recepción de transmisión RDS.  
 TUNED: Recepción de radio AM/FM.  
 STEREO: Recepción de FM estéreo.  
 SLEEP: El temporizador de apagado se activa. (→p92)  
 AUTO STBY: La espera automática se activa. (→p92)
5. Se ilumina cuando se conectan unos auriculares.
6. Parpadea cuando se enciende el silencio.
7. Muestra información de las señales de entrada.
8. Se enciende cuando ajusta el volumen.
9. Visualización de altavoz/canal: Muestra el canal de salida que corresponde al modo de escucha seleccionado.



## Panel trasero

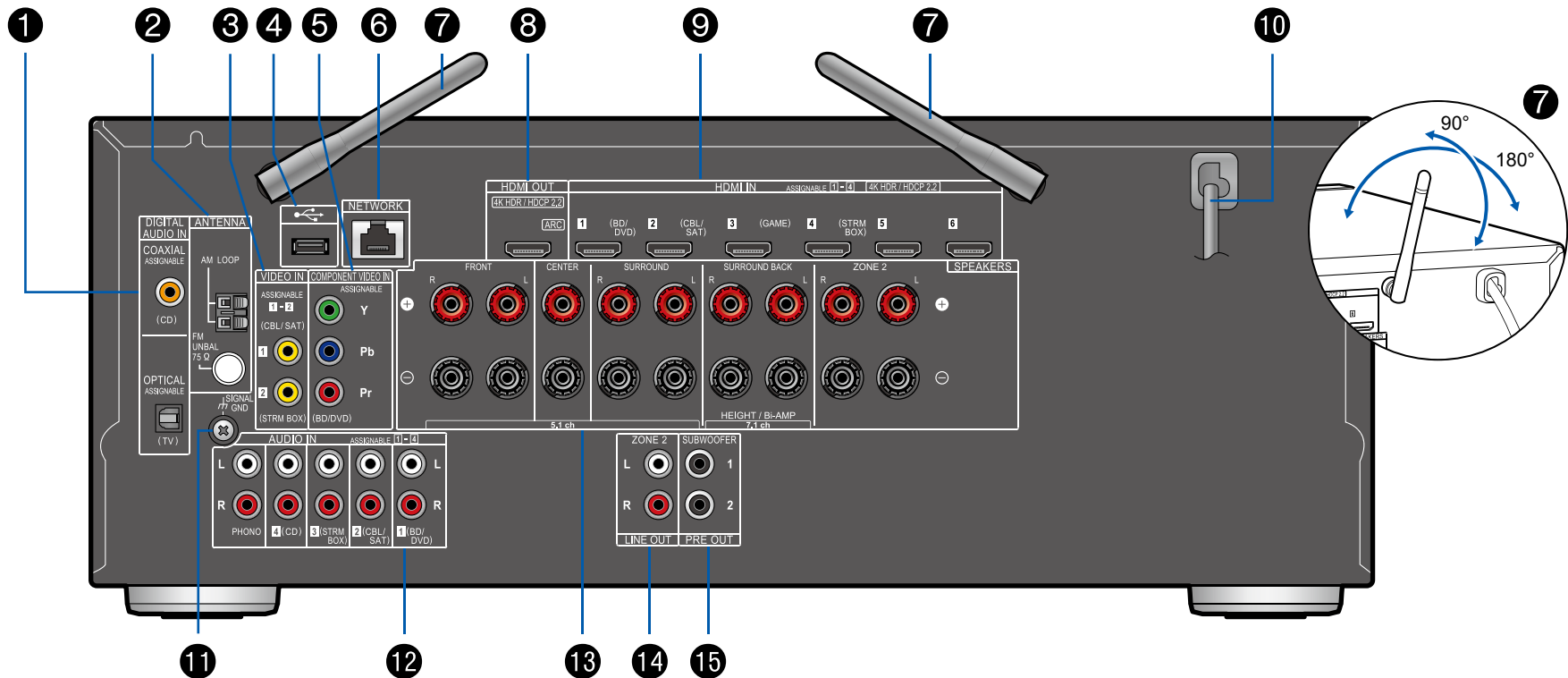

□ Para más información, consulte ( →[p10](#))

1. Conectores DIGITAL AUDIO IN OPTICAL/COAXIAL: Introduzca señales de audio digital desde un componente de AV o un TV con un cable óptico digital o un cable coaxial digital.
2. Terminal ANTENNA AM LOOP/FM UNBAL 75  $\Omega$ : Permite conectar las antenas incluidas.
3. Conectores VIDEO IN: Introduzca señales de vídeo de un componente AV con un cable de vídeo analógico.
4. Puerto USB: Hay un dispositivo de almacenamiento USB conectado de modo que los archivos de música almacenados en él se pueden reproducir. (→p49) También puede suministrar alimentación (5 V/500 mA) a dispositivos USB con un cable USB.
5. Conectores COMPONENT VIDEO IN: Introduzca señales de vídeo de un componente AV con un cable de vídeo componente. (Compatible únicamente con una resolución 480i o 576i.)
6. Puerto NETWORK: Conecte con la red a través de un cable LAN.
7. Antena inalámbrica: Utilizado para la conexión Wi-Fi o al utilizar un dispositivo con tecnología BLUETOOTH. Ajuste sus ángulos en función del estado de conexión.
8. Conectores HDMI OUT: Transmita señales de vídeo y señales de audio con un cable HDMI conectado a una TV.
9. Conectores HDMI IN: Transmita señales de vídeo y señales de audio con un cable HDMI conectado a un componente AV.
10. Cable de alimentación
11. Terminal SIGNAL GND: Permite conectar el cable de tierra del tocadiscos.
12. Conectores AUDIO IN: Introduzca la señal de audio de un componente AV con un cable de audio analógico.
13. Terminales SPEAKERS: Conecte los altavoces con cables de altavoz. (Los modelos norteamericanos son compatibles con los conectores de banana.)
14. Conectores ZONE 2 LINE OUT: Transmita señales de audio con un cable de audio analógico a un preamplificador principal en una sala separada (ZONE 2).
15. Conector SUBWOOFER PRE OUT: Conecte un subwoofer con fuente de alimentación propia con un cable de subwoofer. Se pueden conectar hasta dos subwoofers con alimentación propia. Se emite la misma señal desde cada uno de los conectores SUBWOOFER PRE OUT.

## Mando a distancia

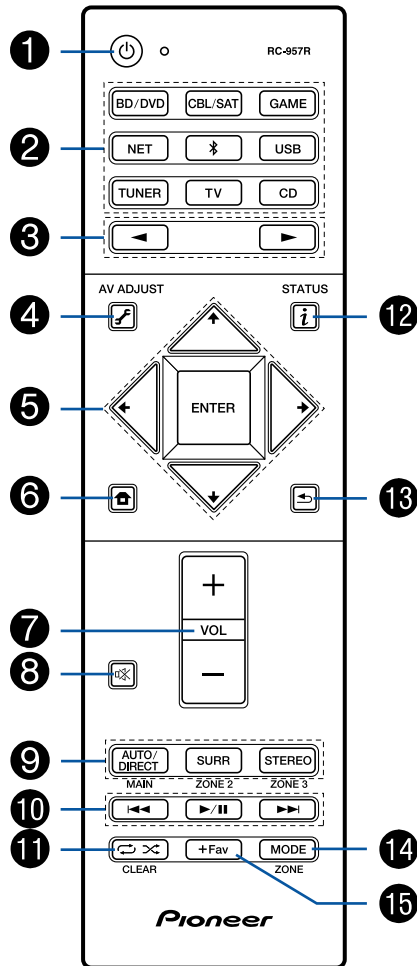

1. Botón STANDBY/ON
2. Botones del selector de entrada: Cambia la entrada a reproducir.
3. Botones : Selecciona la entrada a reproducir.
4. Botón (AV ADJUST): Algunos ajustes como "Tone" y "Level" se pueden realizar rápidamente durante la reproducción en la pantalla del televisor. ( →p104)
5. Botones del cursor y botón ENTER: Seleccione el elemento con los cursores y pulse ENTER para confirmar su selección. Si la carpeta o las listas de archivos no se muestran en una pantalla del televisor, pulse para cambiar la pantalla.
6. Botón : Muestra el inicio. ( →p80, 95, 100)
7. Botones de volumen
8. Botón : Silencia el audio temporalmente. Pulse de nuevo para cancelar el silencio.
9. Botones LISTENING MODE: Le permiten seleccionar el modo de audición. ( →p66)  
Botones MAIN/ZONE 2: Controla la función multizona. ( →p64) (El botón ZONE 3 no se puede utilizar con esta unidad).
10. Botones de reproducción: Utilizado para operaciones de reproducción cuando se reproduce Music Server ( →p52) o un USB ( →p49).
11. Botón : Utilizado para operaciones de reproducción repetida/aleatoria cuando se reproduce Music Server ( →p52) o un USB ( →p49). Cada vez que pulsa el botón, el modo cambia de (repetición de 1 pista), a (repetición de la carpeta), a (aleatorio).  
Botón CLEAR: Borra todos los caracteres que ha introducido al introducir texto en la pantalla del TV.
12. Botón : Cambia la información de la pantalla y se usa para operar señales RDS ( →p63).
13. Botón : Devuelve la pantalla al estado anterior.
14. Botón MODE: Se utiliza para cambiar entre la sintonización automática y la sintonización manual para las emisoras AM/FM ( →p59) o para utilizar la función multizona ( →p64).
15. Botón +Fav: Se utiliza para registrar emisoras de radio AM/FM. ( →p61)

### Consejos

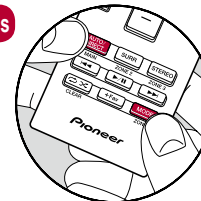

**Cuando el mando a distancia no funciona:** Es posible que el mando a distancia haya pasado al modo para controlar la ZONE 2. Para cambiarlo al modo de control de la sala principal, mientras mantiene pulsado MODE, pulse MAIN durante un mínimo de 3 segundos, hasta que el indicador remoto parpadee una vez.

## **Conexiones**

---

<b>Conexión de los altavoces</b>	<b>13</b>
<b>Conexión de la TV</b>	<b>30</b>
<b>Conexión de los dispositivos de reproducción</b>	<b>33</b>
<b>Conexión de un componente de AV en una sala separada (conexión multizona)</b>	<b>36</b>
<b>Conexión de antenas</b>	<b>37</b>
<b>Conexión de red</b>	<b>38</b>
<b>Conexión del cable de alimentación</b>	<b>39</b>

## Conexión de los altavoces

Para utilizar esta unidad, se puede seleccionar la disposición de los altavoces desde varios patrones. Utilice el siguiente diagrama de flujo para seleccionar la mejor disposición para sus altavoces y el uso del entorno. Puede comprobar el método de conexión y la configuración predeterminada. El modo de escucha Dolby Atmos (→p69) reproduce fehacientemente el diseño de sonido grabado en formato de audio Dolby Atmos al instalar altavoces envolventes traseros o de altura. Dolby Atmos permite posicionar con precisión objetos sonoros con movimiento independiente en un espacio tridimensional con una claridad todavía mayor.

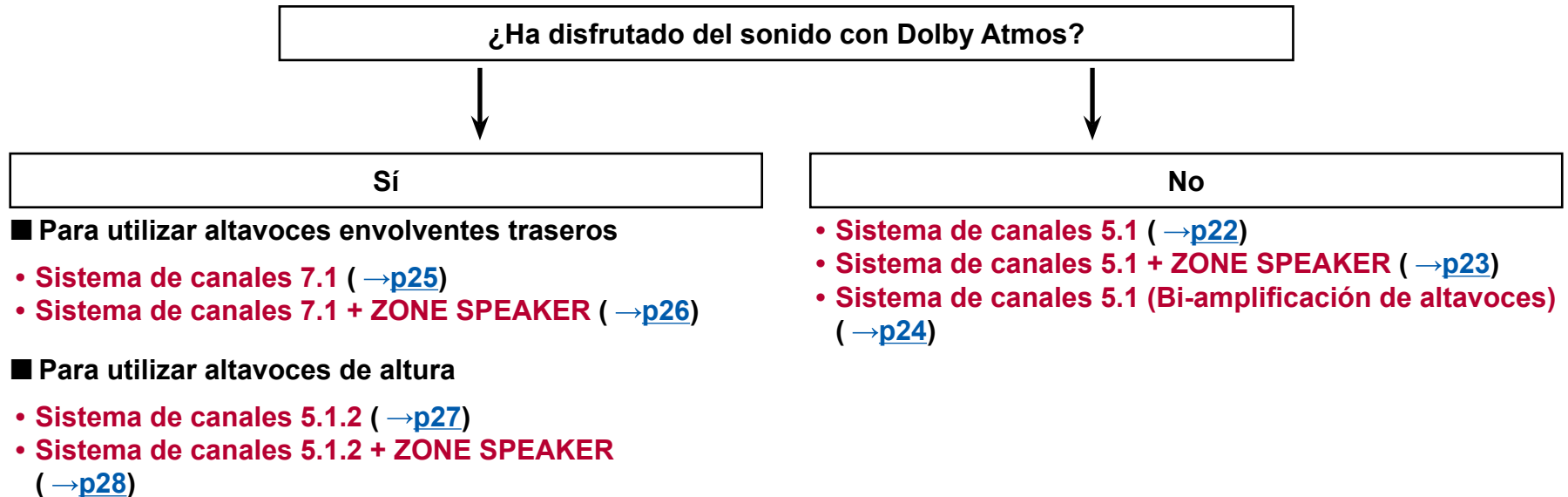

## Instalación de altavoces

### ■ Sistema de canales 5.1

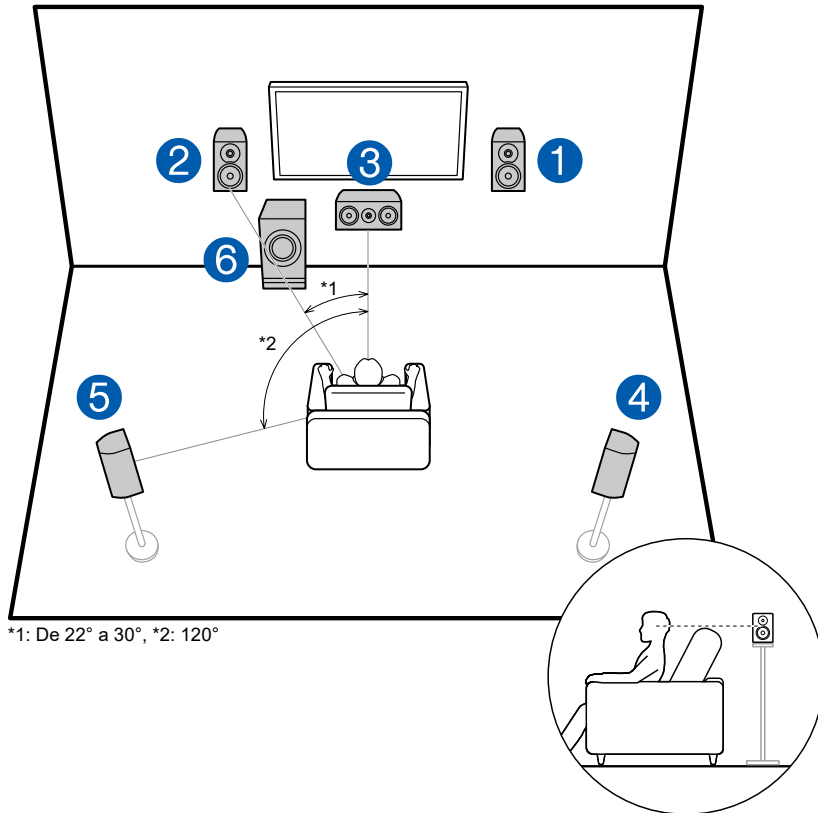

Este es un sistema básico de canales 5.1. Los altavoces delanteros emiten sonidos delanteros en estéreo y el altavoz central emite sonidos que provienen del centro de la pantalla, como los diálogos y las voces. Los altavoces envolventes crean un campo de sonido trasero. El subwoofer con fuente de alimentación propia reproduce sonidos de bajo y crea un campo de sonido rico. Los altavoces delanteros deberían colocarse a la altura de la oreja, mientras que los altavoces envolventes deberían ubicarse justo por encima de la altura de la oreja. El altavoz central debe instalarse orientado en ángulo hacia la posición de escucha. Colocar el subwoofer con fuente de alimentación propia entre el altavoz central y el altavoz delantero produce un sonido natural incluso cuando se reproducen fuentes de música.

- 1,2 Altavoces delanteros
- 3 Altavoz central
- 4,5 Altavoces envolventes
- 6 Subwoofer con fuente de alimentación propia

## ■ Sistema de canales 7.1

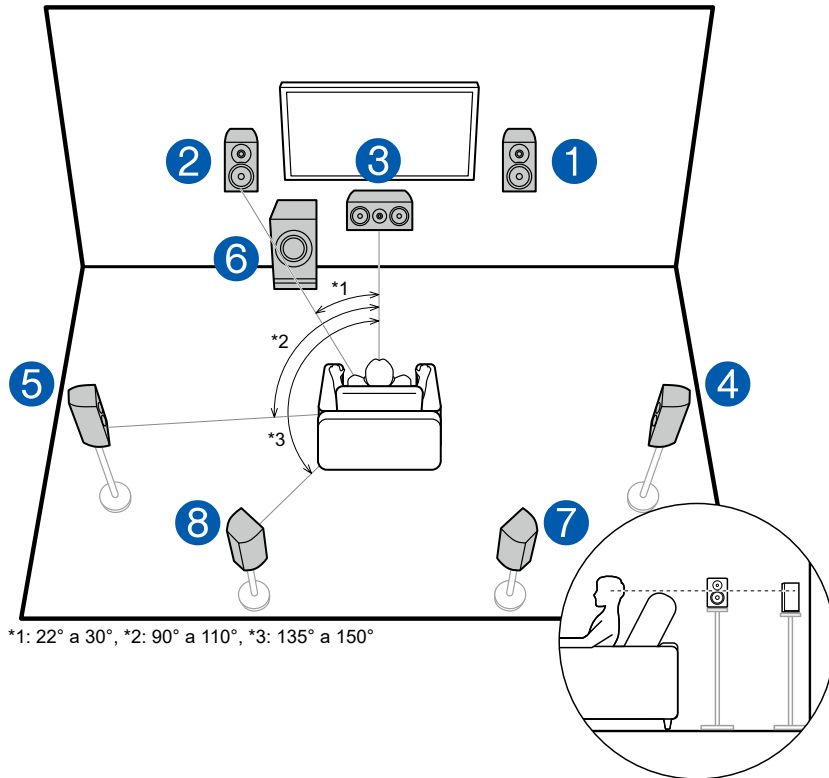

Este es un sistema de canales 7.1 que incluye el sistema básico de canales 5.1 (→p14) y unos altavoces envolventes traseros adicionales. Los altavoces delanteros emiten sonidos delanteros en estéreo y el altavoz central emite sonidos que provienen del centro de la pantalla, como los diálogos y las voces. Los altavoces envolventes crean un campo de sonido trasero. El subwoofer con fuente de alimentación propia reproduce sonidos de bajo y crea un campo de sonido rico. Los altavoces envolventes traseros mejoran la sensación de envolvimiento y conectividad de sonido creada por el campo de sonido trasero y proporciona un campo sonoro más real. Además, al instalar los altavoces envolventes traseros, cuando el formato de entrada es Dolby Atmos, se puede seleccionar el modo de escucha Dolby Atmos que emite el sonido 3D más actualizado.

Los altavoces delanteros deberían colocarse a la altura de la oreja, mientras que los altavoces envolventes deberían ubicarse justo por encima de la altura de la oreja. El altavoz central debe instalarse orientado en ángulo hacia la posición de escucha. Colocar el subwoofer con fuente de alimentación propia entre el altavoz central y el altavoz delantero produce un sonido natural incluso cuando se reproducen fuentes de música. Los altavoces envolventes traseros deben colocarse a la altura del oído.

- En caso de instalar altavoces traseros, instale también los altavoces envolventes.

- 1,2 Altavoces delanteros
- 3 Altavoz central
- 4,5 Altavoces envolventes
- 6 Subwoofer con fuente de alimentación propia
- 7,8 Altavoces envolventes traseros

### ■ Sistema de canales 5.1.2

El sistema de canales 5.1.2 es una disposición de altavoces que incluye el sistema básico de canales 5.1 ([→p14](#)) y unos altavoces de altura adicionales. De entre los siguientes tres tipos de altavoces, seleccione los altavoces de altura que más se ajusten a los altavoces y el entorno de uso.

- Ejemplo de instalación de altavoces altos delanteros y traseros ([→p17](#))**
- Ejemplo de instalación de altavoces de techo ([→p18](#))**
- Ejemplo de instalación de altavoces con tecnología Dolby (altavoces Dolby) ([→p19](#))**



❑ **Ejemplo de instalación de altavoces altos delanteros y traseros**

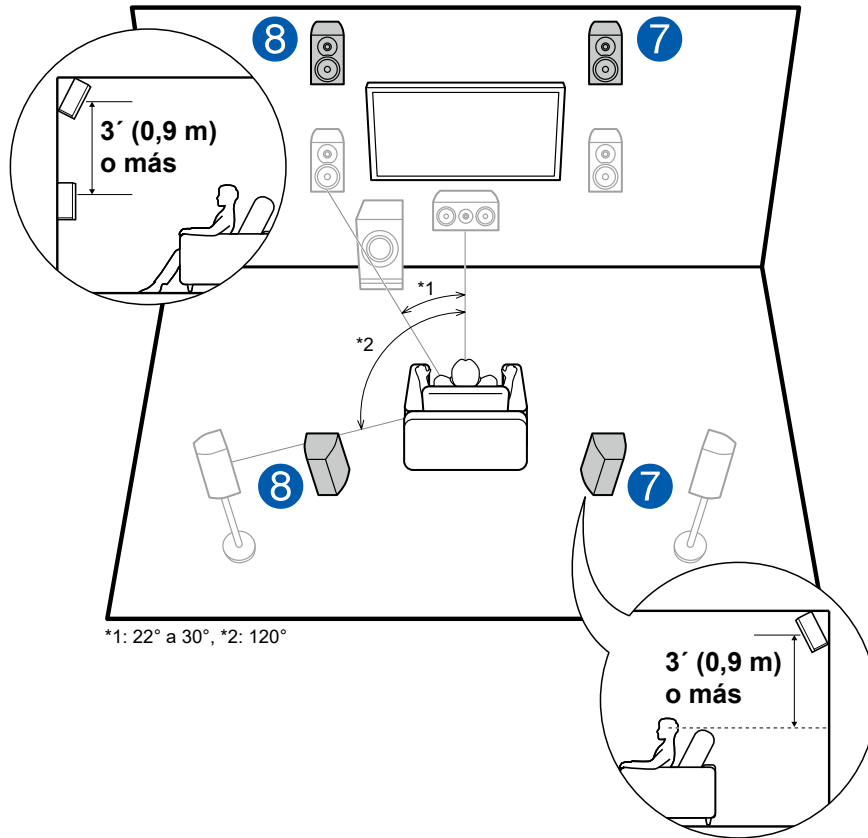

Este es un sistema con el sistema básico de canales 5.1 (→p14) que incluye unos altavoces delanteros, un altavoz central, unos altavoces envolventes y un subwoofer con fuente de alimentación propia, así como una combinación de altavoces altos delanteros o traseros. Al instalar dichos altavoces de altura, cuando el formato de entrada es Dolby Atmos, se puede seleccionar el modo de escucha Dolby Atmos que emite el sonido 3D más actualizado, incluyendo el sonido superior. Los altavoces altos delanteros o traseros deberían instalarse al menos 3' / 0,9 m más altos que los altavoces delanteros.

Los altavoces altos delanteros deberían instalarse directamente por encima de los altavoces delanteros y la distancia entre los altavoces altos traseros debería ser igual a la distancia entre los altavoces delanteros. En ambos casos, los altavoces deben instalarse orientados en ángulo hacia la posición de escucha.

7,8 Altavoces de altura

Elija uno de los siguientes:

- Altavoces altos delanteros
- Altavoces altos traseros

□ **Ejemplo de instalación de altavoces de techo**

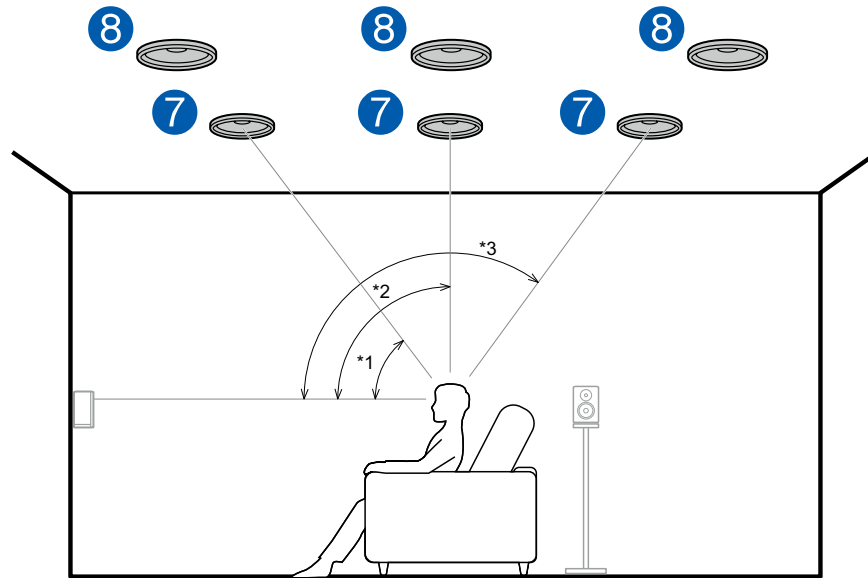

\*1: De 30° a 55°, \*2: De 65° a 100°, \*3: De 125° a 150°

Este es un sistema con el sistema básico de canales 5.1 (→p14) que incluye unos altavoces delanteros, un altavoz central, unos altavoces envolventes y un subwoofer con fuente de alimentación propia, así como una combinación de altavoces delanteros superiores, altavoces medios superiores o altavoces traseros superiores. Al instalar dichos altavoces de altura, cuando el formato de entrada es Dolby Atmos, se puede seleccionar el modo de escucha Dolby Atmos que emite el sonido 3D más actualizado, incluyendo el sonido superior. Instale los altavoces delanteros superiores en el techo, por delante de la posición del asiento, los altavoces medios superiores en el techo directamente encima de la posición de asiento y los altavoces traseros superiores en el techo detrás, por detrás de la posición del asiento. La distancia entre cada par debe coincidir con la distancia entre los altavoces delanteros.

- Dolby Laboratories recomienda la disposición de este tipo de altavoces de altura para conseguir el mejor efecto Dolby Atmos.

7,8 Altavoces de altura

Elija uno de los siguientes:

- Altavoces delanteros superiores
- Altavoces medios superiores
- Altavoces traseros superiores

❑ **Ejemplo de instalación de altavoces con tecnología Dolby (altavoces Dolby)**

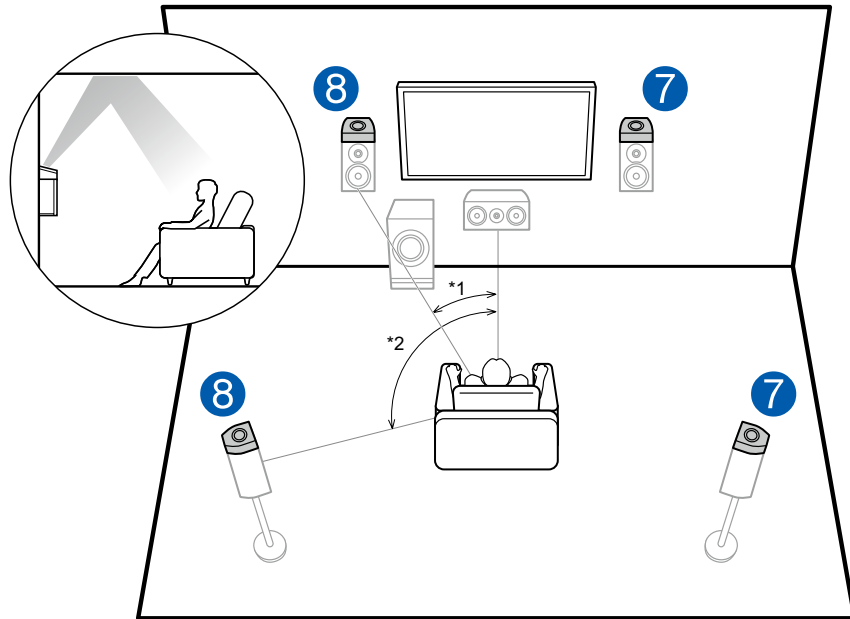

\*1: De 22° a 30°, \*2: 120°

Este es un sistema con el sistema básico de canales 5.1 (→p14) que incluye unos altavoces delanteros, un altavoz central, unos altavoces envolventes y un subwoofer con fuente de alimentación propia, así como una combinación de altavoces con tecnología Dolby delanteros o altavoces con tecnología Dolby envolventes adicionales. Los altavoces con tecnología Dolby son altavoces diseñados especialmente para orientarse hacia el techo, de forma que el sonido pueda escucharse proyectado desde arriba, al rebotar en el techo. Al instalar dichos altavoces de altura, cuando el formato de entrada es Dolby Atmos, se puede seleccionar el modo de escucha Dolby Atmos que emite el sonido 3D más actualizado, incluyendo el sonido superior. Instálelos en los altavoces delanteros o en los altavoces envolventes.

7,8 Altavoces de altura

Elija uno de los siguientes:

- Altavoces con tecnología Dolby (Delanteros)
- Altavoces con tecnología Dolby (Envolventes)

## Conexiones de los altavoces y ajustes "Speaker Setup"

### Conexiones

#### ■ (Nota) Impedancia de los altavoces

Conecte los altavoces con una impedancia de 4  $\Omega$  a 16  $\Omega$ . Si cualquiera de los altavoces que debe conectarse presenta una impedancia de 4  $\Omega$  o más y 6  $\Omega$  o menos, se requerirá realizar el ajuste en el menú de configuración del sistema una vez completada la Initial Setup (→ [p112](#)). Pulse  en el mando a distancia y en la pantalla de inicio que aparecerá, defina "System Setup" - "Speaker" - "Configuration" - "Speaker Impedance" en "4ohms".

#### ■ Conectar los cables de los altavoces

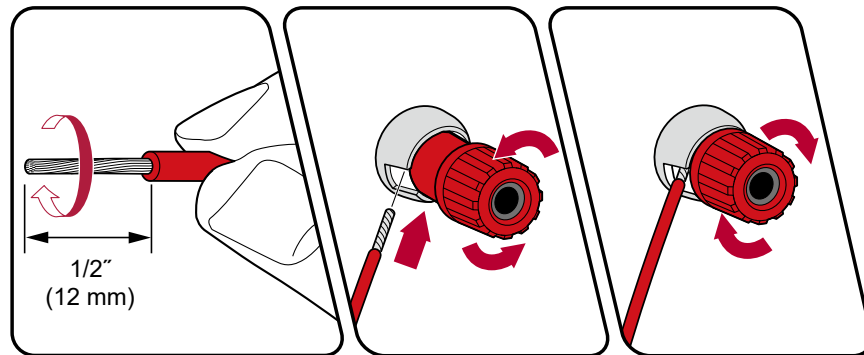

Conecte correctamente los conectores de la unidad y los del altavoz (lado + en lado + y lado - en lado -) para cada canal. Si la conexión es incorrecta, los bajos no se reproducirán adecuadamente debido a una fase inversa. Retuerza los hilos de la punta del cable del altavoz que queden expuestos, de forma que no sobresalgan del terminal del altavoz al realizar la conexión. Si los hilos expuestos de los altavoces tocan el panel trasero o los hilos del lado + y el lado - se tocan entre sí, se activará el circuito de protección.

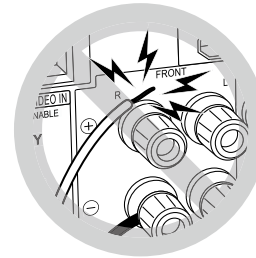

## ■ Conectar el subwoofer

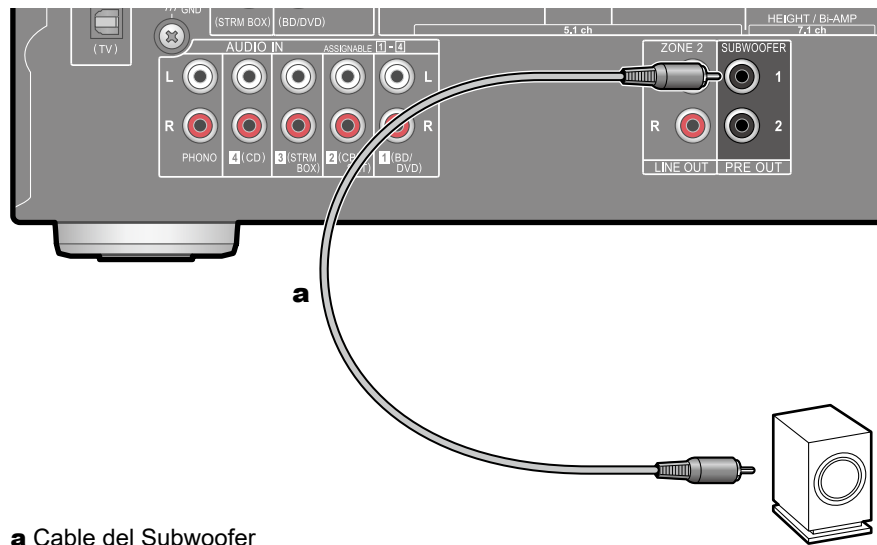

### a Cable del Subwoofer

Conecte un subwoofer con fuente de alimentación propia a la unidad con un cable de subwoofer. Se pueden conectar hasta dos subwoofers con alimentación propia. Se emite la misma señal desde cada uno de los conectores SUBWOOFER PRE OUT.

■ Sistema de canales 5.1

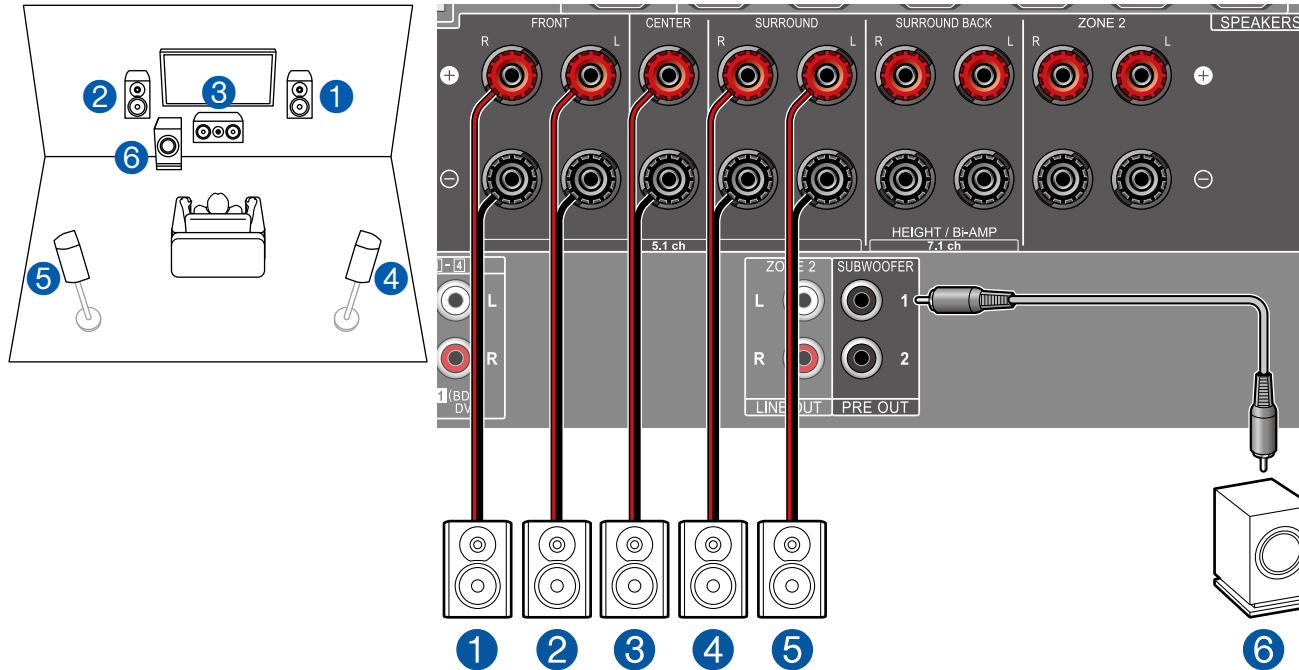

Este es un sistema básico de canales 5.1. Para obtener información detallada acerca de la disposición de los altavoces, consulte "Instalación de altavoces" (→p14).

■ Ajustes de la "Speaker Setup" durante la Initial Setup (→p113)

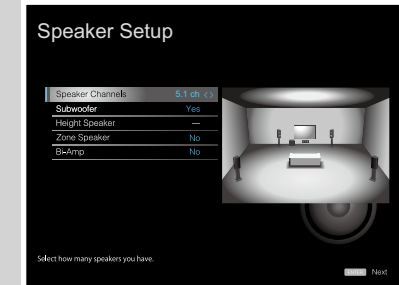

- Speaker Channels: 5.1 ch
- Subwoofer: Yes
- Height Speaker: ---
- Zone Speaker: No
- Bi-Amp: No

## ■ Sistema de canales 5.1 + ZONE SPEAKER

### MAIN ROOM

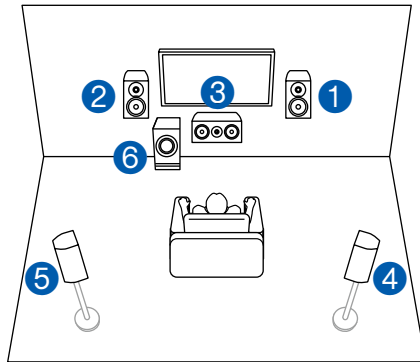

### ZONE 2

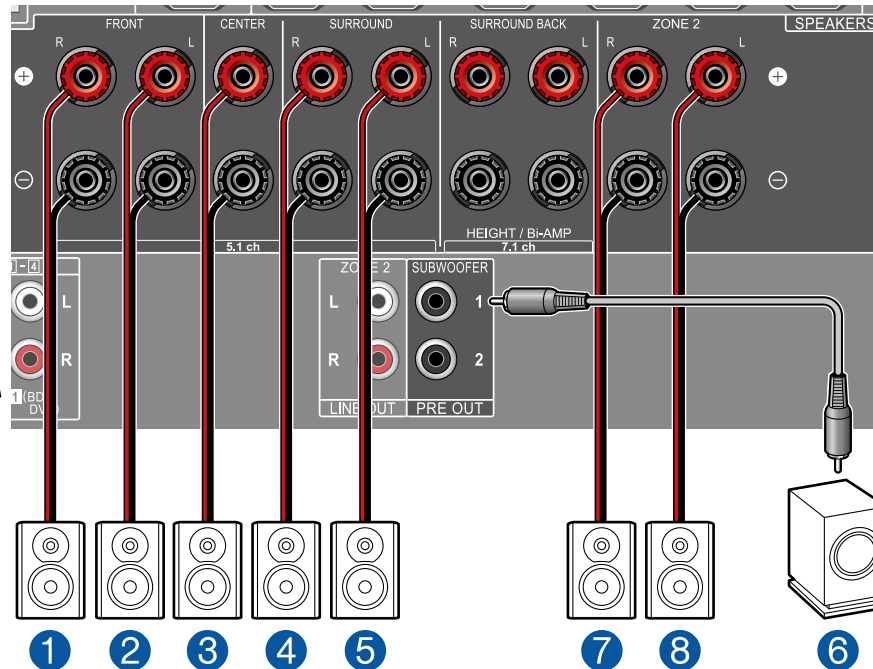
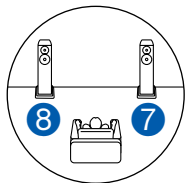

**MAIN ROOM:** Este es un sistema básico de canales 5.1. Para obtener información detallada acerca de la disposición de los altavoces, consulte "Instalación de altavoces" ( →p14).

**ZONE 2:** Puede disfrutar de sonido en 2 canales en una sala separada (ZONE 2) mientras se reproducen los 5.1 canales en la sala principal (en la que se encuentra esta unidad). Es posible reproducir la misma fuente tanto en la sala principal como en la ZONE 2. Además, también es posible reproducir fuentes distintas en ambas salas. Para emitir sonido procedente de un componente de AV conectado externamente en la ZONE 2, utilice un cable de audio analógico para la conexión. ( →p36)

### ■ Ajustes de la "Speaker Setup" durante la Initial Setup ( →p113)

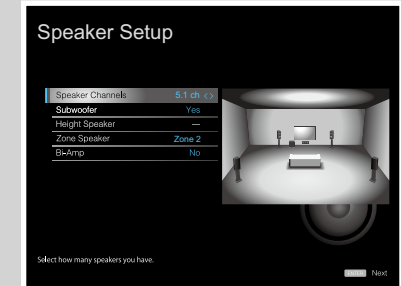

- Speaker Channels: 5.1 ch
- Subwoofer: Yes
- Height Speaker: ---
- Zone Speaker: Zone 2
- Bi-Amp: No

## ■ Sistema de canales 5.1 (Bi-amplificación de altavoces)

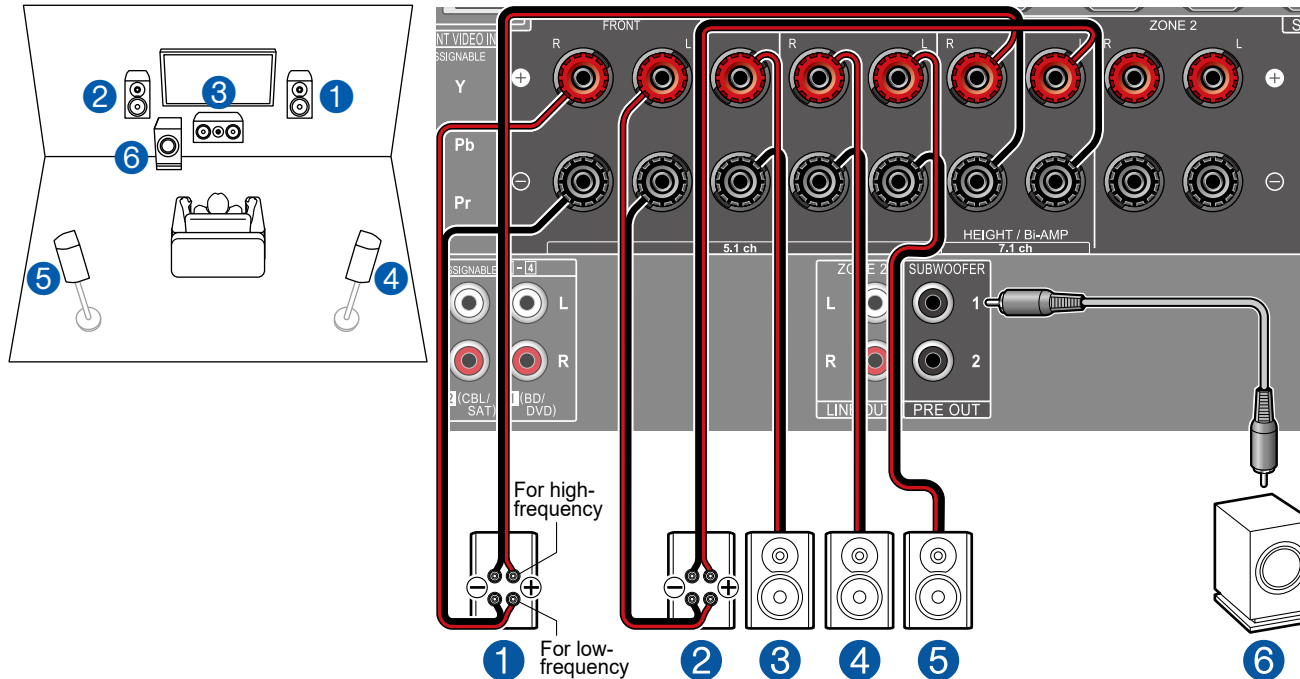

Es posible configurar un sistema de canales 5.1 (→p14) conectando altavoces delanteros que admitan la conexión de bi-amplificación. La conexión de bi-amplificación puede modificar la calidad de los rangos graves y agudos. Asegúrese de retirar el puente que conecta los conectores del woofer y los conectores del tweeter de los altavoces de bi-amplificación compatibles. Consulte, también, el manual de instrucciones de los altavoces.

### ■ Ajustes de la "Speaker Setup" durante la Initial Setup (→p113)

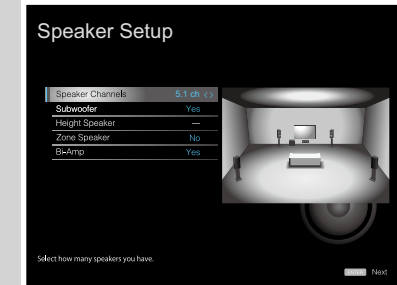

- Speaker Channels: **5.1 ch**
- Subwoofer: **Yes**
- Height Speaker: **---**
- Zone Speaker: **No**
- Bi-Amp: **Yes**



■ Sistema de canales 7.1

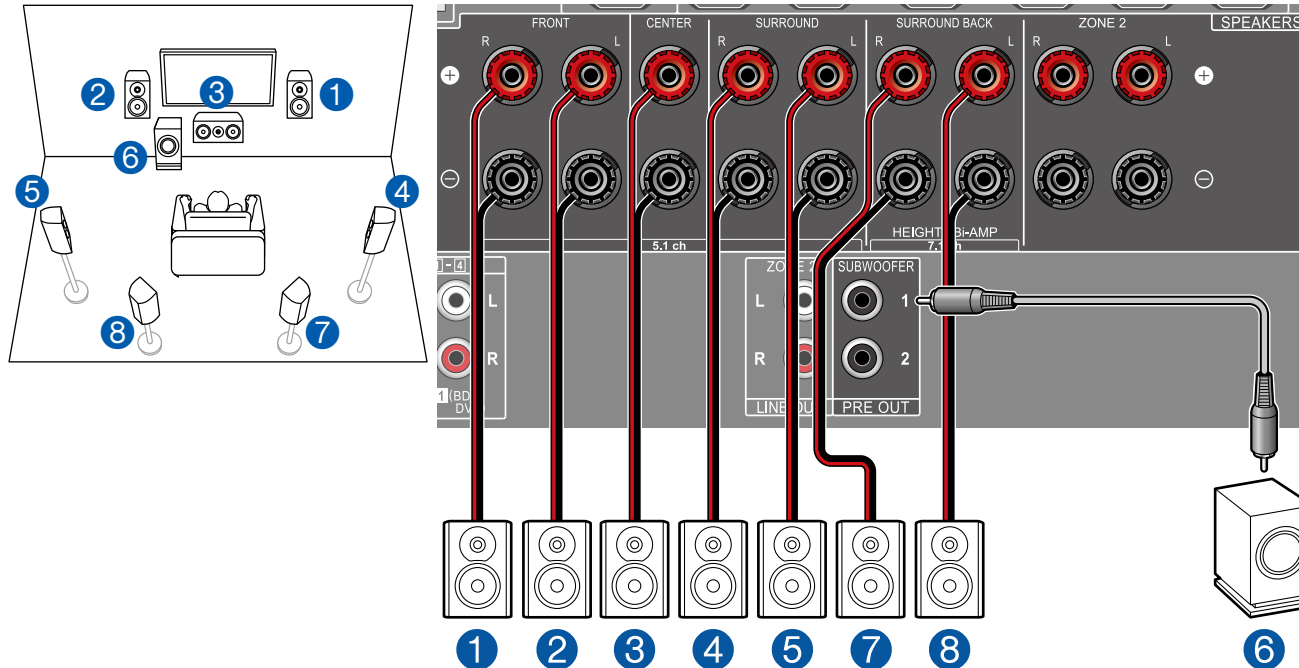

Este es un sistema de canales 7.1 que incluye el sistema básico de canales 5.1 y unos altavoces envolventes traseros adicionales.

Para obtener información detallada acerca de la disposición de los altavoces, consulte "Instalación de altavoces" (→p15).

■ Ajustes de la "Speaker Setup" durante la Initial Setup (→p113)

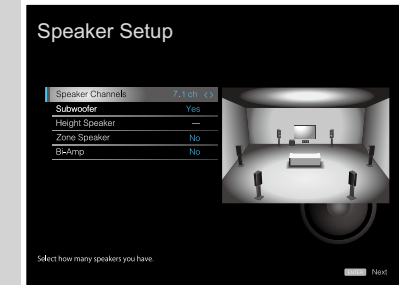

- Speaker Channels: 7.1 ch
- Subwoofer: Yes
- Height Speaker: ---
- Zone Speaker: No
- Bi-Amp: No

## ■ Sistema de canales 7.1 + ZONE SPEAKER

### MAIN ROOM

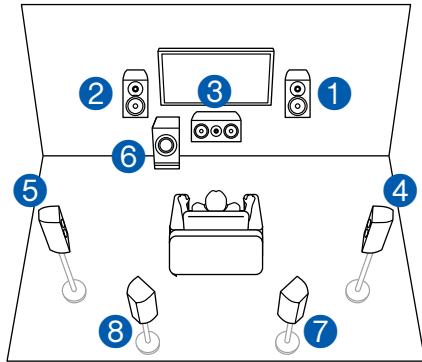

### ZONE 2

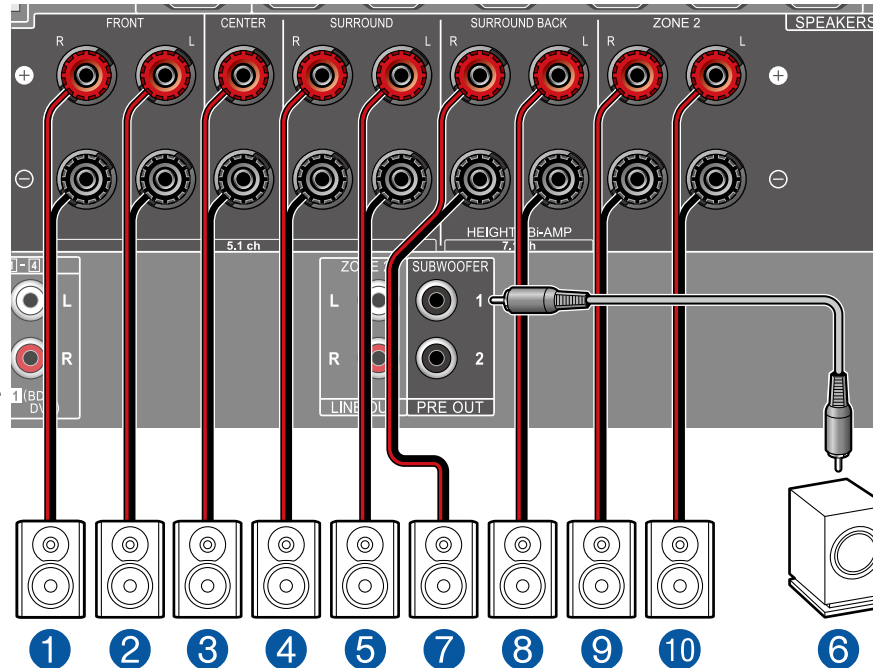
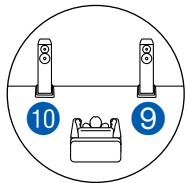

**MAIN ROOM:** Este es un sistema de canales 7.1 que incluye el sistema básico de canales 5.1 y unos altavoces envolventes traseros adicionales. Para obtener información detallada acerca de la disposición de los altavoces, consulte "Instalación de altavoces" (→p15).

**ZONE 2:** Puede disfrutar de sonido en 2 canales en una sala separada (ZONE 2) mientras se reproduce en la sala principal (en la que se encuentra esta unidad). Es posible reproducir la misma fuente tanto en la sala principal como en la ZONE 2. Además, también es posible reproducir fuentes distintas en ambas salas. Para emitir sonido procedente de un componente de AV conectado externamente en la ZONE 2, utilice un cable de audio analógico para la conexión. (→p36)

- Mientras se esté realizando la reproducción en la ZONE 2, los altavoces envolventes traseros instalados en la sala principal no podrán reproducir audio.

### ■ Ajustes de la "Speaker Setup" durante la Initial Setup (→p113)

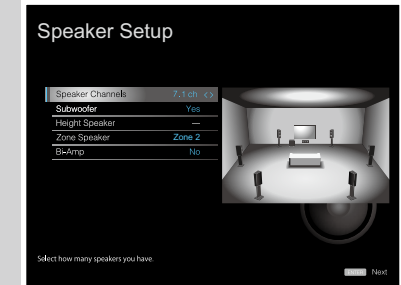

- Speaker Channels: 7.1 ch
- Subwoofer: Yes
- Height Speaker: ---
- Zone Speaker: Zone 2
- Bi-Amp: No

## ■ Sistema de canales 5.1.2

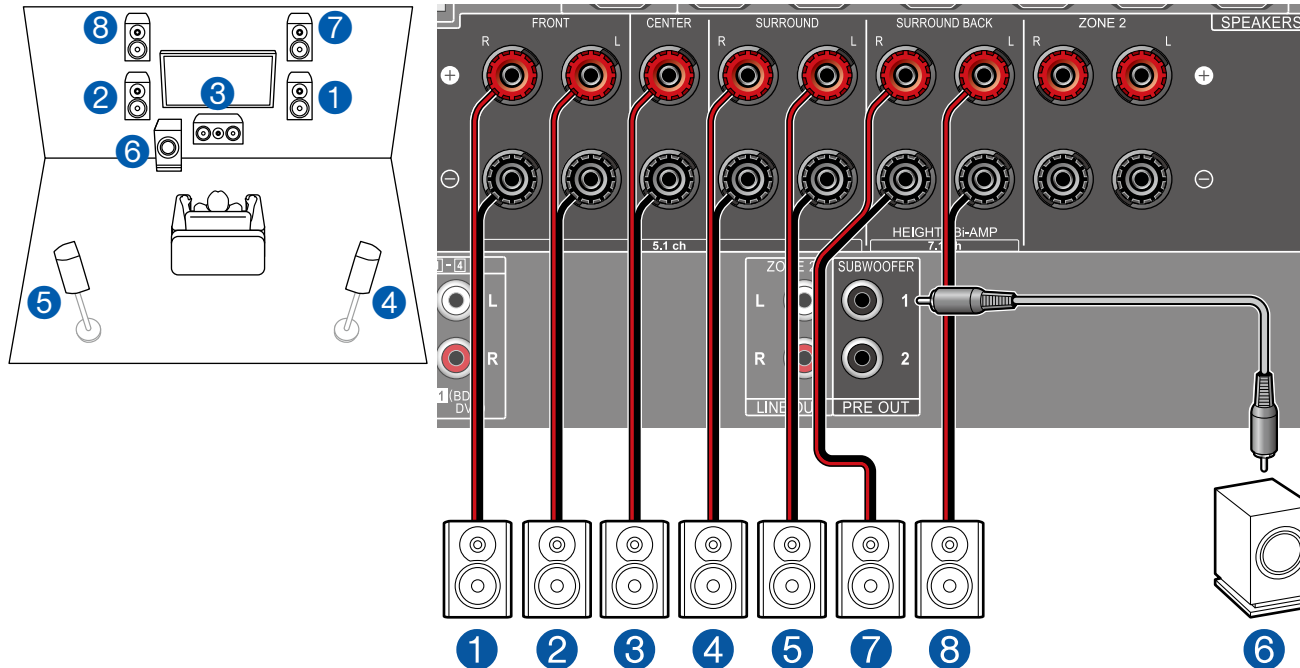

Esta es una combinación del sistema de canales 5.1 y altavoces altos delanteros. Un altavoz alto delantero es un tipo de altavoz de altura. Puede seleccionar únicamente un conjunto de altavoces de altura entre los siguientes tres tipos de conexión.

- Ejemplo de instalación de altavoces altos delanteros y traseros ( →p17)
- Ejemplo de instalación de altavoces de techo ( →p18)
- Ejemplo de instalación de altavoces con tecnología Dolby (altavoces Dolby) ( →p19)

### ■ Ajustes de la "Speaker Setup" durante la Initial Setup ( →p113)

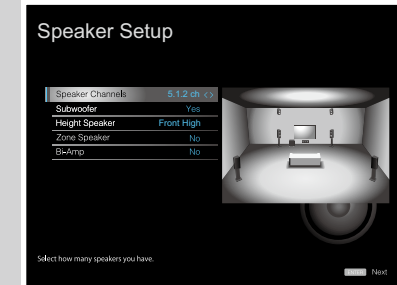

- Speaker Channels: 5.1.2 ch
- Subwoofer: Yes
- Height Speaker: **Seleccione el tipo de altavoz de altura instalado.**
- Zone Speaker: No
- Bi-Amp: No

## ■ Sistema de canales 5.1.2 + ZONE SPEAKER

### MAIN ROOM

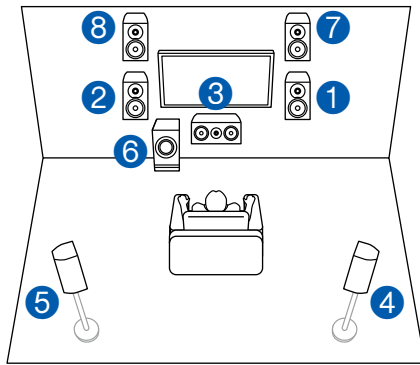

### ZONE 2

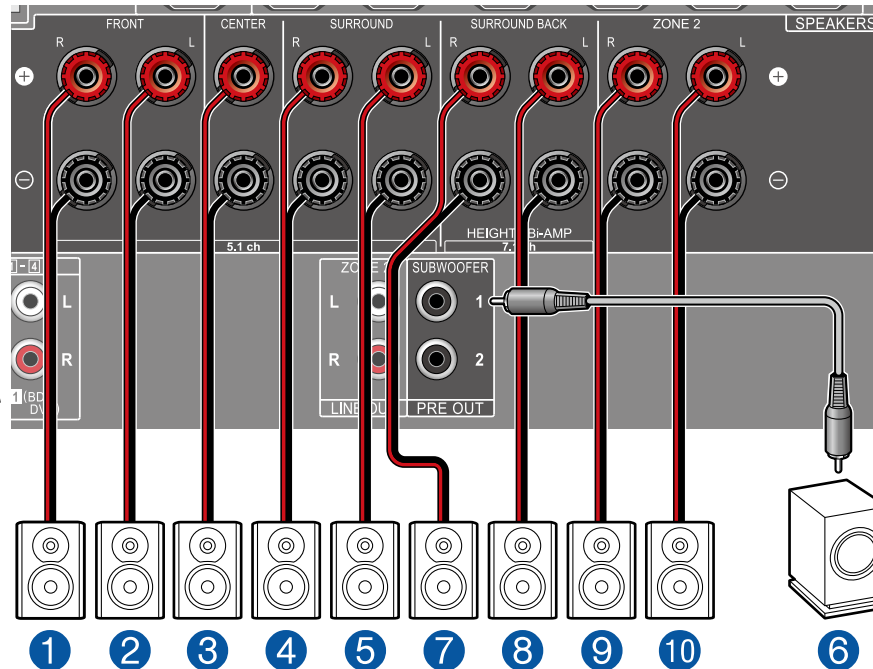
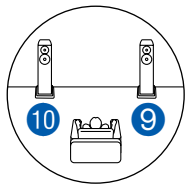

**MAIN ROOM:** Esta es una combinación del sistema de canales 5.1 y altavoces altos delanteros. Un altavoz alto delantero es un tipo de altavoz de altura. Puede seleccionar únicamente un conjunto de altavoces de altura entre los siguientes tres tipos de conexión.

- Ejemplo de instalación de altavoces altos delanteros y traseros ( →p17)
- Ejemplo de instalación de altavoces de techo ( →p18)
- Ejemplo de instalación de altavoces con tecnología Dolby (altavoces Dolby) ( →p19)

**ZONE 2:** Puede disfrutar de sonido en 2 canales en una sala separada (ZONE 2) mientras se reproduce en la sala principal (en la que se encuentra esta unidad). Es posible reproducir la misma fuente tanto en la sala principal como en la ZONE 2. Además, también es posible reproducir fuentes distintas en ambas salas. Para emitir sonido procedente de un componente de AV conectado externamente en la ZONE 2, utilice un cable de audio analógico para la conexión. ( →p36)

- Mientras se esté realizando la reproducción en la ZONE 2, los altavoces de altura instalados en la sala principal no podrán reproducir audio.

### ■ Ajustes de la "Speaker Setup" durante la Initial Setup ( →p113)

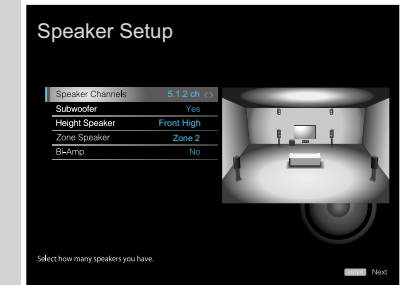

- Speaker Channels: 5.1.2 ch
- Subwoofer: Yes
- Height Speaker: **Seleccione el tipo de altavoz de altura instalado.**
- Zone Speaker: Zone 2
- Bi-Amp: No

## Combinaciones de altavoces

- Se pueden conectar hasta dos subwoofers con alimentación propia, con cualquier combinación.

Canales de altavoz	FRONT	CENTER	SURROUND	SURROUND BACK	HEIGHT	Bi-AMP	ZONE 2 (ZONE SPEAKER)
2.1 canales	✓					✓ (*1)	✓ (*1)
3.1 canales	✓	✓				✓ (*1)	✓ (*1)
4.1 canales	✓		✓			✓ (*1)	✓ (*1)
5.1 canales	✓	✓	✓			✓ (*1)	✓ (*1)
6.1 canales	✓		✓	✓ (*2)			✓
7.1 canales	✓	✓	✓	✓ (*2)			✓
2.1.2 canales	✓				✓ (*3)		✓
3.1.2 canales	✓	✓			✓ (*3)		✓
4.1.2 canales	✓		✓		✓ (*3)		✓
5.1.2 canales	✓	✓	✓		✓ (*3)		✓

(\*1) Puede seleccionar Bi-AMP o ZONE SPEAKER.

(\*2) Cuando se emita sonido desde el ZONE SPEAKER, no será posible reproducir sonido desde los altavoces envolventes traseros.

(\*3) Cuando se emita sonido desde el ZONE SPEAKER, no será posible reproducir sonido desde los altavoces de altura.

## Conexión de la TV

Conecte esta unidad entre un televisor y un componente de AV. La conexión de esta unidad con el televisor permite emitir las señales de vídeo y audio del componente de AV en el televisor o reproducir el sonido del televisor en esta unidad. La conexión con el televisor variará en función de si este admite la función ARC (canal de retorno de audio). La función ARC transmite las señales de audio del televisor a través de un cable HDMI y reproduce el audio del televisor en esta unidad. Para comprobar si el televisor admite la función ARC, consulte el manual de instrucciones del televisor, etc.

¿Su televisor admite la función ARC?

Sí

- Con un televisor compatible con ARC ( →[p31](#))

No

- Con un televisor no compatible con ARC ( →[p32](#))

## Con un televisor compatible con ARC

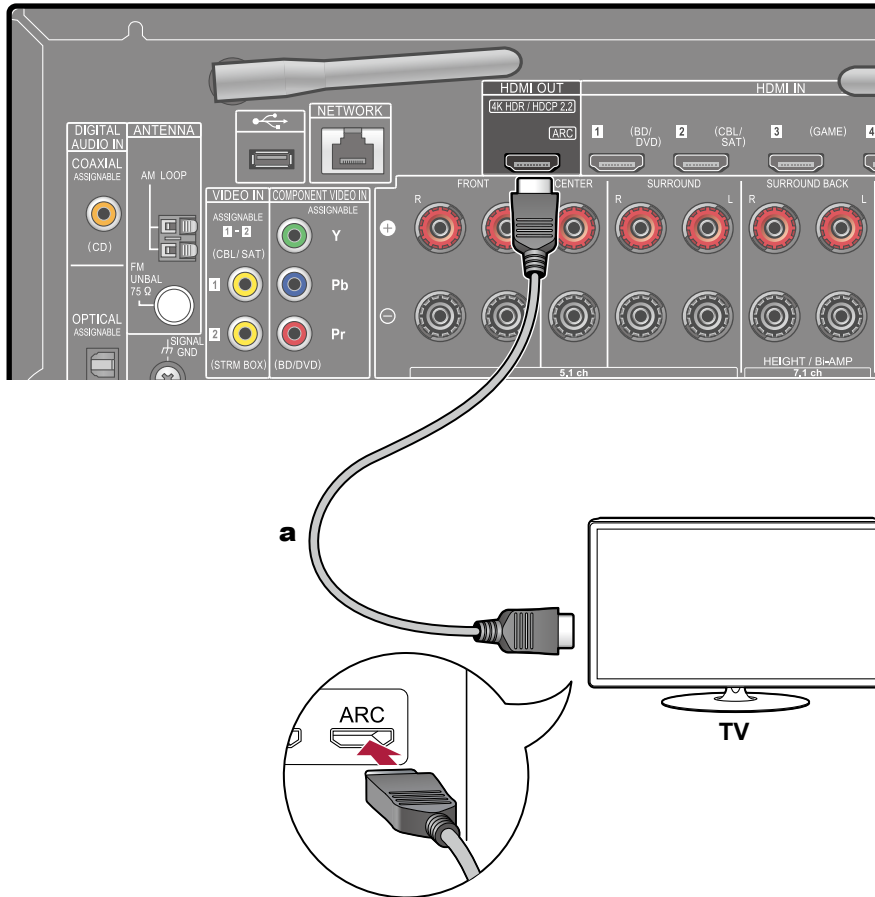

**a** Cable HDMI

Si el televisor admite la función ARC (canal de retorno de audio) (\*), utilice únicamente el cable HDMI para conectar con el televisor. Utilice el conector compatible con ARC HDMI IN del televisor para realizar la conexión.



### Configuración

- Para usar la función ARC se requieren algunos ajustes. Seleccione "Yes" para "5. ARC Setup" en la Initial Setup (→[p112](#)).
- Para obtener información detallada acerca de la conexión del televisor, la función CEC y la salida de audio, consulte el manual de instrucciones del televisor.

(\* Función ARC: Esta función transmite las señales de audio del televisor a través de un cable HDMI y reproduce el audio del televisor en esta unidad. La conexión a un televisor compatible con ARC se completa con un cable HDMI. Para comprobar si el televisor admite la función ARC, consulte el manual de instrucciones del televisor, etc.

## Con un televisor no compatible con ARC

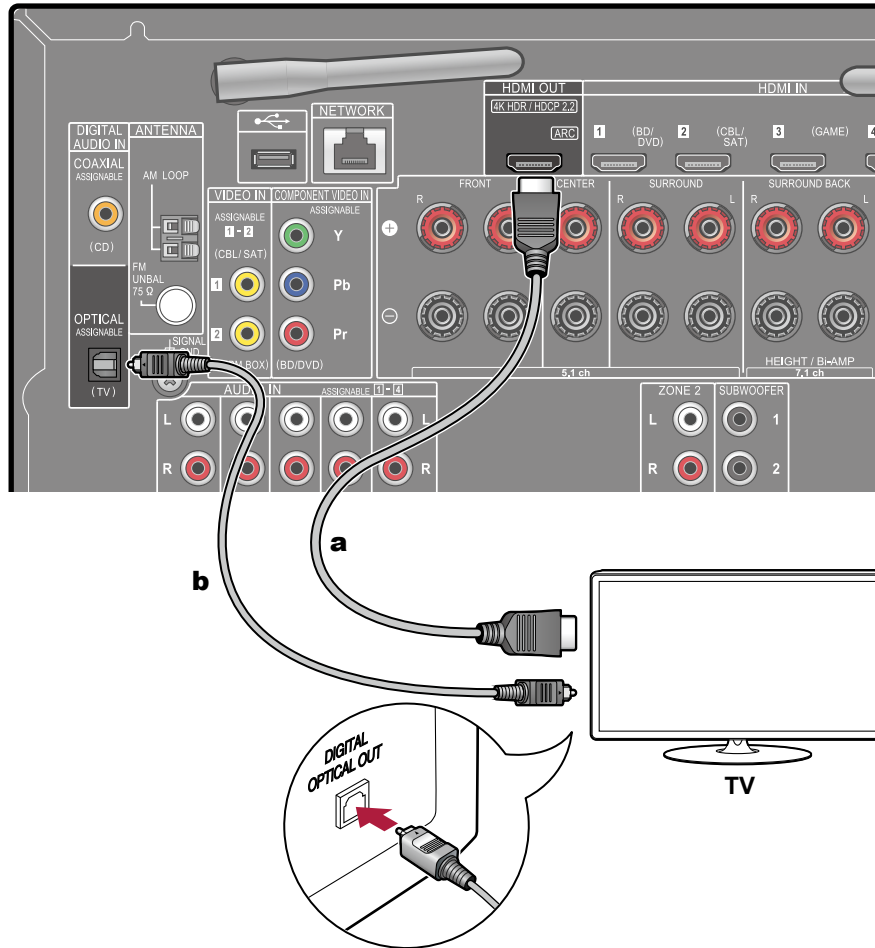

**a** Cable HDMI, **b** Cable óptico digital

Si el televisor no admite la función ARC (canal de retorno de audio) (\*), conecte un cable HDMI y un cable óptico digital. Si el televisor no dispone de un conector DIGITAL OPTICAL OUT, puede utilizar un cable de audio analógico para el conector AUDIO IN TV.

- Si utiliza un sintonizador de sintonización por cable, etc. conectado al conector de entrada de esta unidad para mirar el televisor (sin utilizar el sintonizador integrado en el televisor), no será necesario utilizar un cable óptico digital o un cable de audio analógico para realizar la conexión.

(\* ) Función ARC: Esta función transmite las señales de audio del televisor a través de un cable HDMI y reproduce el audio del televisor en esta unidad. La conexión a un televisor compatible con ARC se completa con un cable HDMI. Para comprobar si el televisor admite la función ARC, consulte el manual de instrucciones del televisor, etc.



## Conexión de los dispositivos de reproducción

### Conexión de un componente de AV con conector HDMI montado

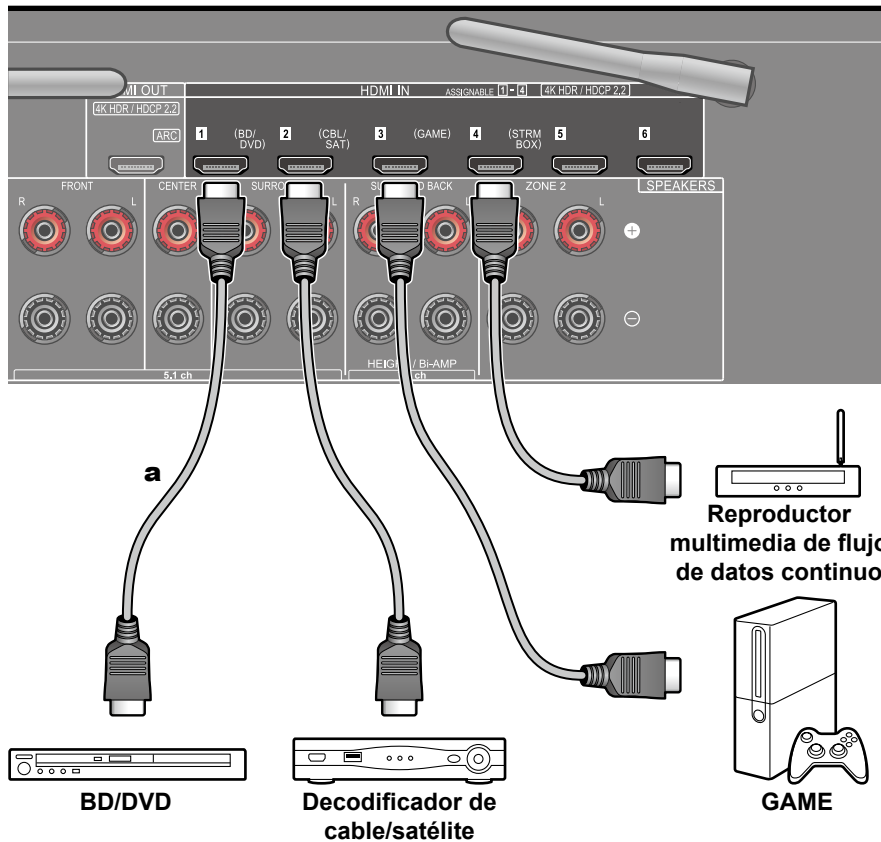

a Cable HDMI

Este es un ejemplo de conexión de un componente de AV equipado con un conector HDMI. Cuando se realice la conexión con un componente de AV que cumpla la norma CEC (Control de aparatos electrónicos), será posible utilizar la función HDMI CEC (\*), que permite enlazar con selectores de entrada, etc. y la función HDMI Standby Through, que puede transmitir señales de vídeo y audio del componente de AV al televisor, incluso si esta unidad está en modo de espera.

- Para reproducir vídeo 4K o 1080p, use un cable HDMI de alta velocidad.



#### Configuración

- La función HDMI CEC y la función HDMI Standby Through se habilitan automáticamente al seleccionar "Yes" para "5. ARC Setup" en la Initial Setup (→[p112](#)). Si se selecciona "No, Skip", será necesario realizar ajustes en el menú de configuración del sistema, tras completar la Initial Setup. Los ajustes se realizan en "System Setup" - "Hardware" - "HDMI" en la pantalla de inicio que aparece al pulsar en el mando a distancia. (→[p91](#))
- Para disfrutar del sonido envolvente digital, incluyendo Dolby Digital, defina la salida de audio del reproductor de disco Blu-ray, etc. en la salida de secuencia de bits.

(\*)La función HDMI CEC: Esta función habilita varias operaciones de enlace con dispositivos que cumplen la norma CEC como, por ejemplo, conmutar selectores de entrada interbloqueados con un reproductor que cumple la norma CEC, conmutar la salida de audio entre el televisor y esta unidad o ajustar el volumen utilizando el mando a distancia de un televisor que cumpla la norma CEC, y conmutar automáticamente esta unidad a modo en espera cuando se apague el televisor.

## Conexión de un componente de AV SIN conector HDMI montado

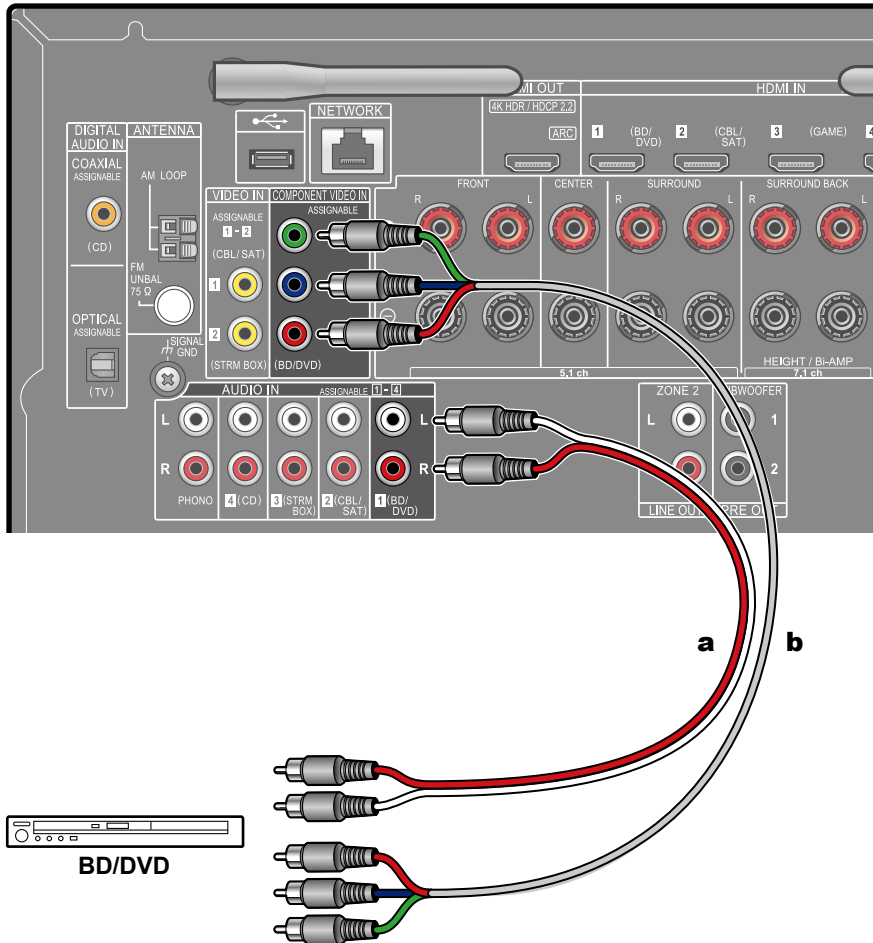

**a** Cable de audio analógico, **b** Cable de vídeo compuesto

Este es un ejemplo de conexión de un componente de AV que no incorpora un conector HDMI. Seleccione cables que se correspondan con los conectores del componente de AV para la conexión. Por ejemplo, cuando la entrada de vídeo se conecte al conector BD/DVD, también deberá conectarse la entrada de sonido al conector BD/DVD. Por lo tanto, los conectores de entrada de vídeo y los conectores de entrada de audio deberían tener el mismo nombre para la conexión. Tenga en cuenta que las señales de entrada de vídeo al conector VIDEO IN o al conector COMPONENT VIDEO IN se convertirán en señales de vídeo HDMI y, a continuación, se emitirán desde el conector HDMI OUT.

- Para disfrutar de una reproducción envolvente digital en formatos como Dolby Digital, es necesario realizar una conexión para señales de audio con un cable coaxial digital o un cable óptico digital.
- Como se muestra en la ilustración, modificar la asignación de entrada (→[p82](#)) permite la conexión en conectores distintos al conector BD/DVD.



### Configuración

- Los conectores COMPONENT VIDEO IN son compatibles, únicamente, con una resolución de 480i o 576i. Cuando realice la conexión en los conectores COMPONENT VIDEO IN, defina la resolución de salida del reproductor en 480i o 576i. Si no existe una opción del tipo 480i, seleccione entrelazado. Si el reproductor no admite una salida de 480i o 576i output, utilice el conector VIDEO IN.
- Para disfrutar del sonido envolvente digital, incluyendo Dolby Digital, defina la salida de audio del reproductor de disco Blu-ray, etc. en la salida de secuencia de bits.

## Conexión de un componente de audio

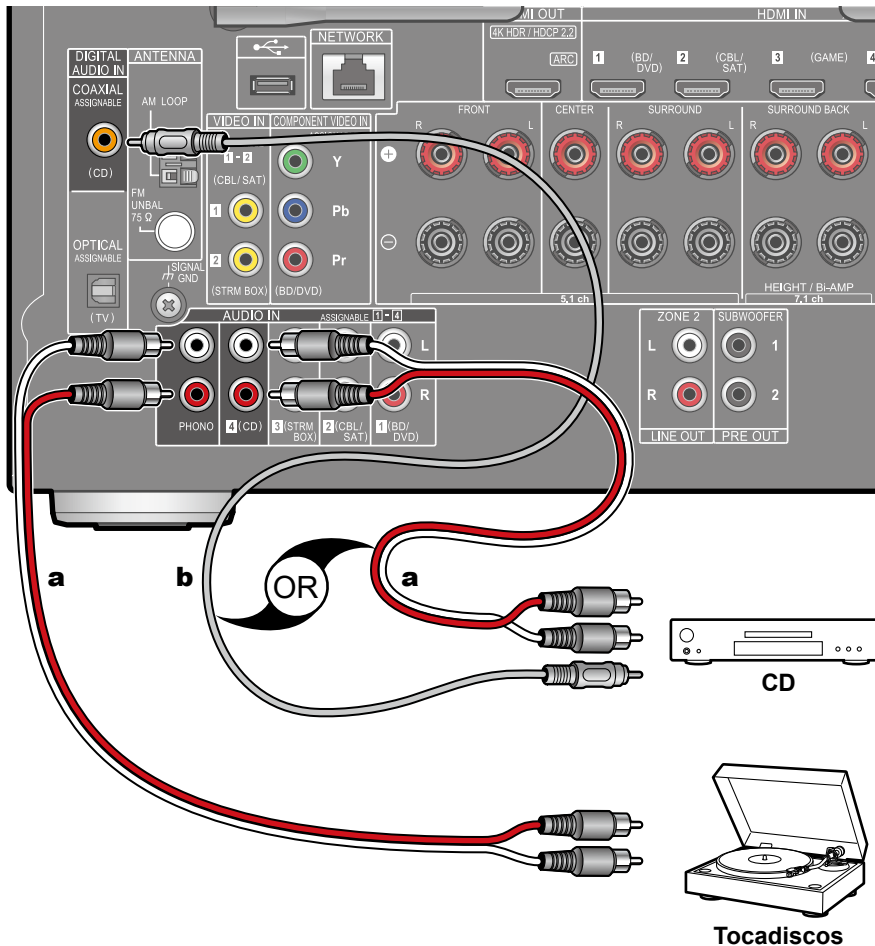

**a** Cable de audio analógico, **b** Cable coaxial digital

Este es un ejemplo de conexión de un componente de audio. Conecte un reproductor de CD utilizando un cable coaxial digital o un cable de audio analógico. También puede conectar un tocadiscos que incorpore un cartucho de tipo MM en el conector PHONO.

- Si el tocadiscos incorpora un ecualizador de phono, conéctelo a cualquiera de los conectores AUDIO IN, salvo al conector PHONO. Además, si el tocadiscos utiliza un cartucho de tipo MC, instale un ecualizador de phono compatible con el cartucho de tipo MC, entre la unidad y el tocadiscos y, a continuación, conéctelo a cualquier conector AUDIO IN, salvo al conector PHONO.

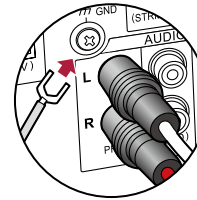

Si el tocadiscos dispone de un cable de toma a tierra, conéctelo al terminal GND de esta unidad.

## Conexión de un componente de AV en una sala separada (conexión multizona)

### Conexión de un preamplificador principal (ZONE 2)

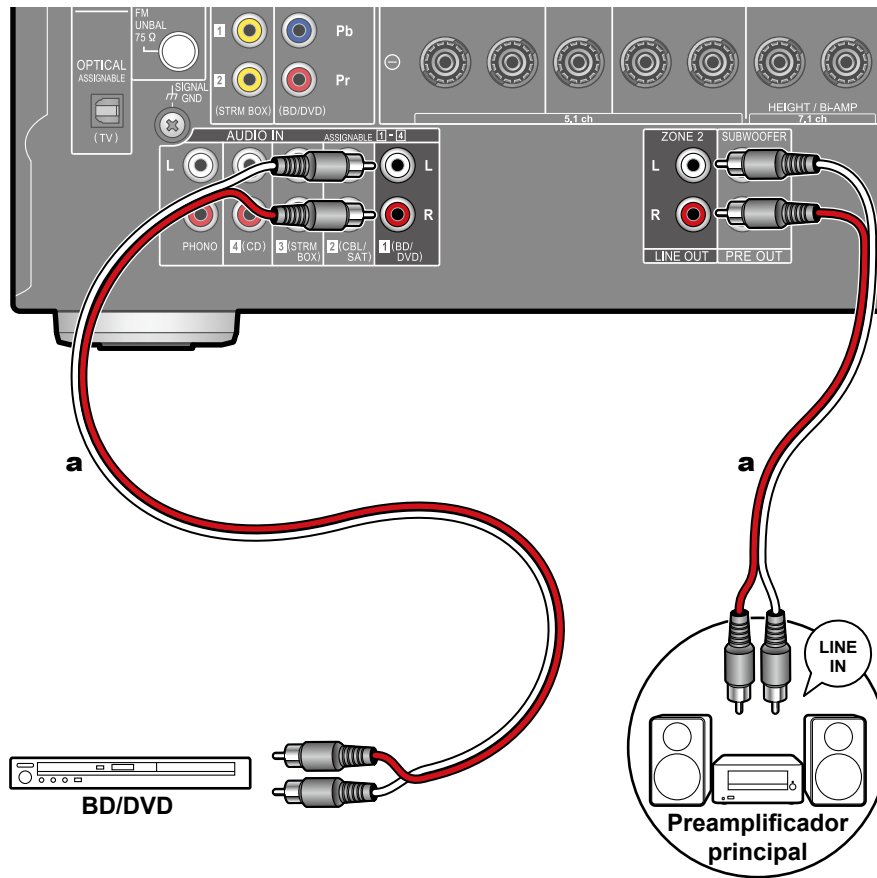

**a** Cable de audio analógico

Puede disfrutar de sonido en 2 canales en una sala separada (ZONE 2) mientras se reproducen los 7.1 canales en la sala principal (en la que se encuentra esta unidad). Utilice un cable analógico para conectar el conector ZONE 2 LINE OUT de esta unidad y el conector LINE IN del preamplificador principal en la sala separada. Es posible reproducir la misma fuente tanto en la sala principal como en la ZONE 2. Además, también es posible reproducir fuentes distintas en ambas salas.

- Para emitir sonido procedente de un componente de AV conectado externamente en la ZONE 2, utilice un cable de audio analógico para la conexión. El audio procedente de componentes de AV conectados externamente solo se podrá reproducir en la ZONE 2 cuando la señal de audio sea analógica.

## Conexión de antenas

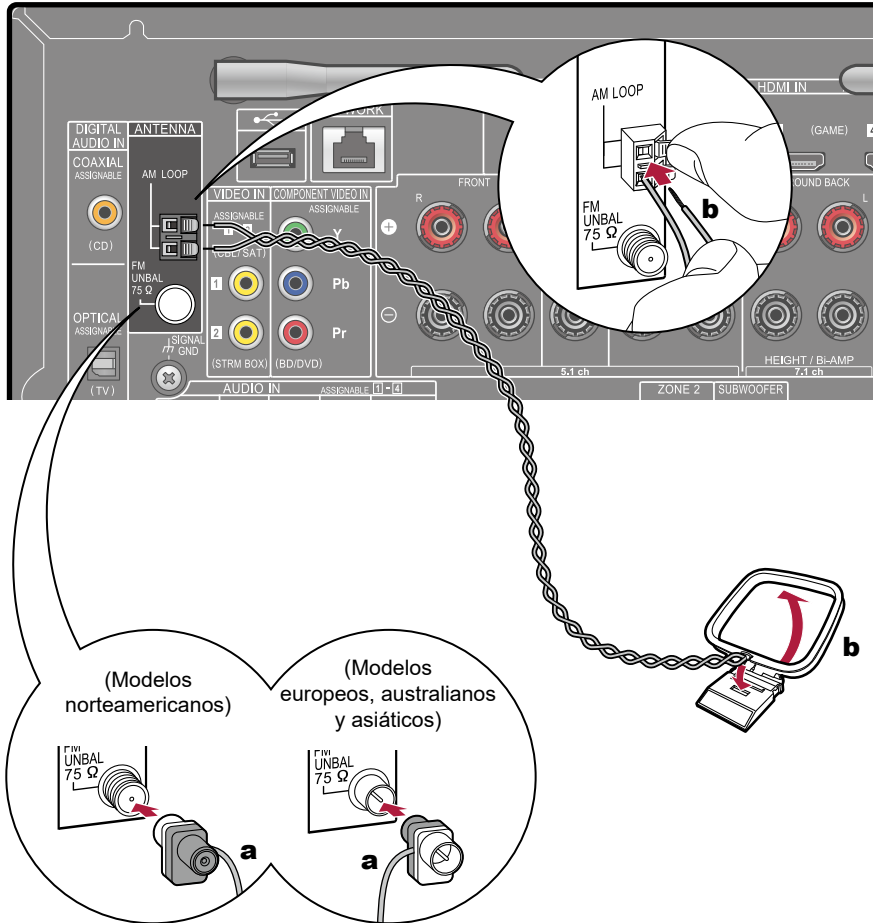

**a** Antena de FM para interiores, **b** Antena de bucle en AM

Conecte la antena a esta unidad y colóquela en una posición óptima para escuchar las señales de radio recibidas. Coloque la antena de FM para interiores en la pared con chinchetas o cinta adhesiva.

## Conexión de red

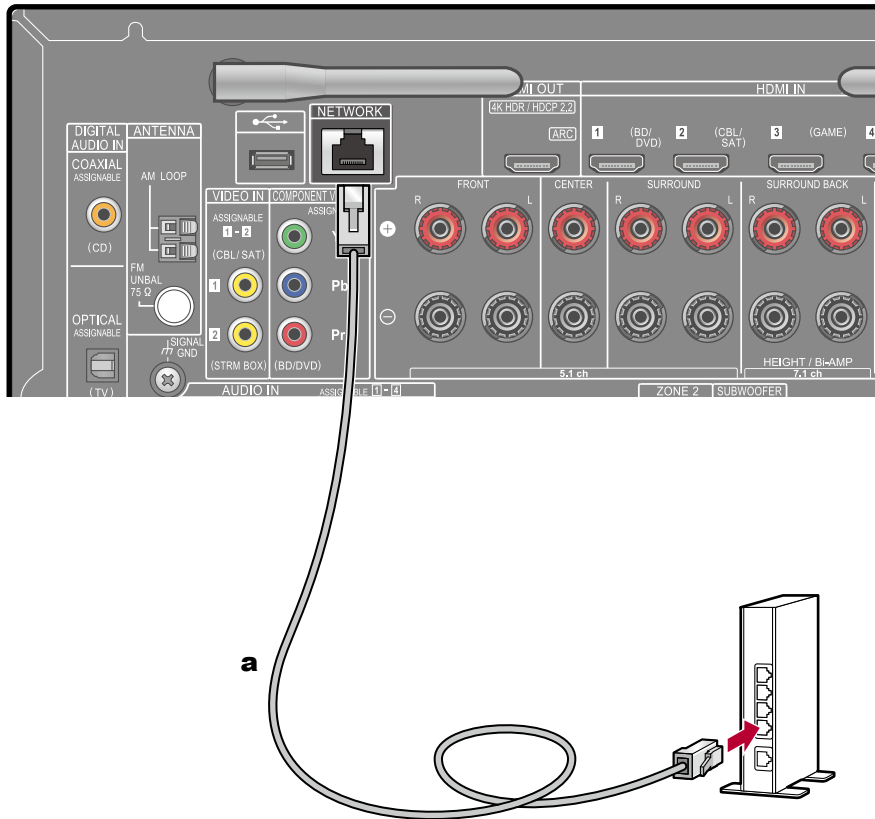

**a** Cable LAN

Esta unidad puede conectarse a la red usando una red LAN con cable o Wi-Fi (LAN inalámbrica). Podrá disfrutar de funciones de red, como la radio por internet, si conecta la unidad a la red. Si la conexión se realiza mediante la LAN con cable, conecte el router y el conector NETWORK con el cable LAN, tal y como se muestra en la ilustración. Para realizar la conexión mediante Wi-Fi, seleccione "Wireless" para "4. Network Connection" en la Initial Setup (→p114), seleccione el método de ajuste deseado y, a continuación, siga las instrucciones que aparecerán en la pantalla. Para la conexión Wi-Fi, utilice la antena inalámbrica.

## Conexión del cable de alimentación

Conecte el cable de alimentación tras haber completado las otras conexiones.

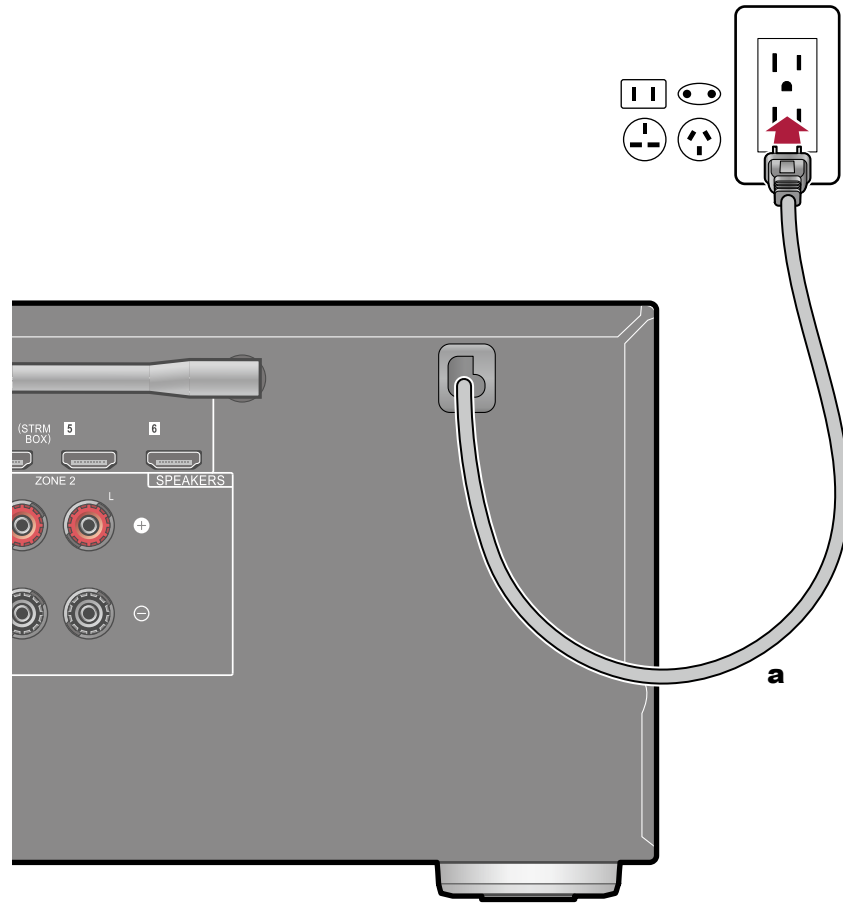

**a** Cable de alimentación

## **Reproducción**

<b>Reproducción de componente de AV</b>	<b>41</b>
<b>Reproducción BLUETOOTH®</b>	<b>42</b>
<b>Radio por Internet</b>	<b>43</b>
<b>Spotify</b>	<b>45</b>
<b>AirPlay®</b>	<b>46</b>
<b>DTS Play-Fi®</b>	<b>47</b>
<b>FlareConnect™</b>	<b>48</b>
<b>Dispositivo USB de almacenamiento</b>	<b>49</b>
<b>Reproducir archivos en un ordenador y en NAS (Servidor de música)</b>	<b>52</b>
<b>Play Queue</b>	<b>57</b>
<b>Escuchar la radio AM/FM</b>	<b>59</b>
<b>Multizona</b>	<b>64</b>
<b>Modo de escucha</b>	<b>66</b>



## Reproducción de componente de AV

Puede reproducir el audio desde componentes de AV, como reproductores de discos Blu-ray a través de esta unidad.

### Operaciones básicas

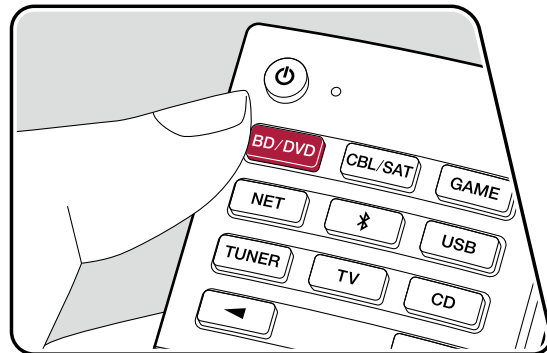
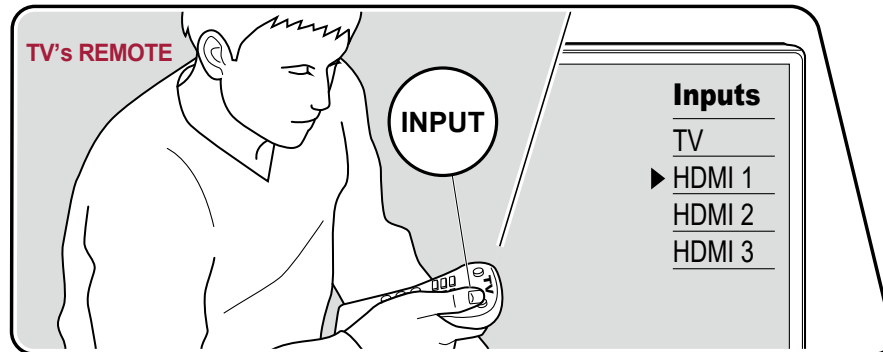

Realice el siguiente procedimiento cuando la unidad esté encendida.

1. Conmute la entrada del televisor a la entrada conectada a la unidad.
2. Pulse el selector de entrada cuyo nombre sea el mismo que el del conector al que está conectado el reproductor.

Por ejemplo, pulse BD/DVD para reproducir el reproductor conectado al conector BD/DVD. Pulse TV para escuchar el sonido del televisor. Para reproducir un dispositivo conectado al conector STRM BOX, PHONO, HDMI5, HDMI6 o al conector AUX INPUT del panel frontal, pulse ◀▶ repetidamente, para seleccionar la entrada.

- Cuando la función de enlace CEC esté en funcionamiento, la entrada cambiará automáticamente cuando un televisor que cumpla con el estándar CEC o un reproductor se conecten a esta unidad, mediante una conexión HDMI.

3. Inicie la reproducción en el componente de AV.

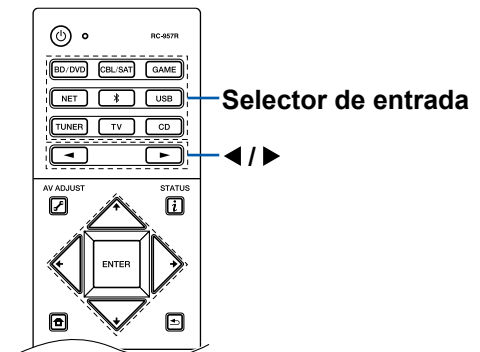

## Reproducción BLUETOOTH®

Podrá reproducir de forma inalámbrica el audio en un dispositivo con tecnología BLUETOOTH como, por ejemplo, un smartphone.

### Operaciones básicas

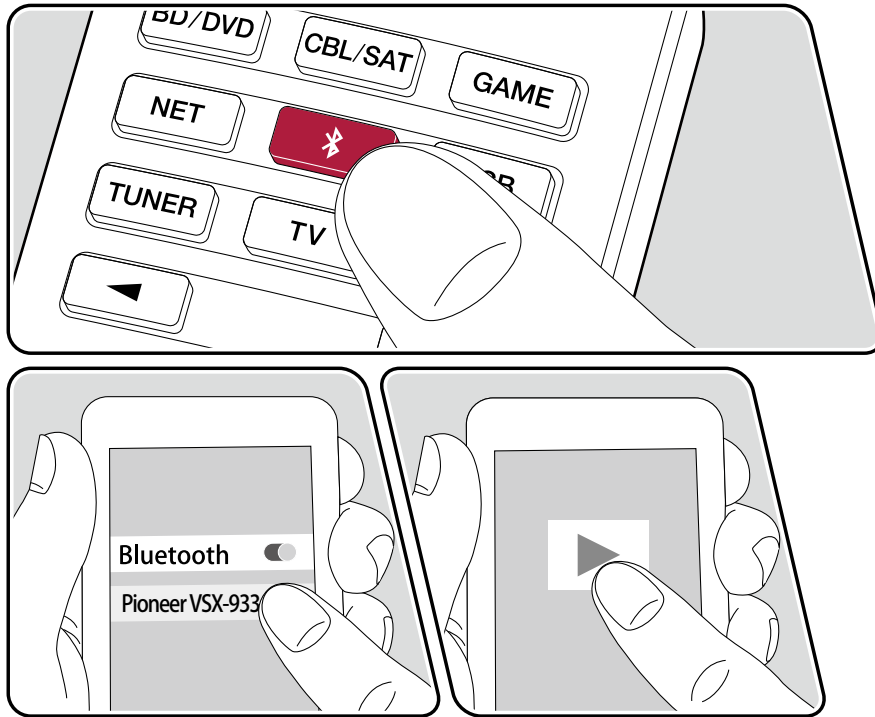

Realice el siguiente procedimiento cuando la unidad esté encendida.

### Emparejamiento

1. Cuando pulse el botón , la pantalla de esta unidad mostrará "Now Pairing..." y se habilitará el modo de emparejamiento.

Now Pairing...

2. Habilite (encienda) la función BLUETOOTH del dispositivo con tecnología BLUETOOTH y, a continuación, seleccione esta unidad entre los dispositivos mostrados. Si se le solicita una contraseña, introduzca "0000".
  - Esta unidad se muestra como "Pioneer VSX-933 XXXXXX".
  - Para conectar otro dispositivo con tecnología BLUETOOTH, mantenga pulsado el botón  hasta que se muestre "Now Pairing..." y, a continuación, realice el paso 2. Esta unidad puede almacenar la información de emparejamiento de hasta ocho dispositivos emparejados.
  - El área de cobertura es de 48'/15 m. Tenga en cuenta que la conexión con todos los dispositivos con tecnología BLUETOOTH no siempre está garantizada.

### Reproducción

1. Lleve a cabo el procedimiento de conexión en el dispositivo con tecnología BLUETOOTH.  
La entrada de la unidad cambiará, automáticamente, a "BLUETOOTH".
2. Reproducción de un archivo de música.  
Suba el volumen del dispositivo con tecnología BLUETOOTH hasta un nivel adecuado.
  - Debido a las características de la tecnología inalámbrica BLUETOOTH, el sonido producido en esta unidad puede ir ligeramente por detrás del sonido reproducido en el dispositivo con tecnología BLUETOOTH.

## Radio por Internet

Al conectar esta unidad a una red conectada a internet, podrá disfrutar de los servicios de radio por internet como TuneIn Radio, etc.

- Para reproducir servicios de radio por internet, la red debe estar conectada a internet.
- En función del servicio de radio por internet, es posible que sea necesario realizar, de antemano, el registro a través del ordenador. Para obtener información de los servicios, visite los sitios web de cada uno de ellos.

## Reproducción

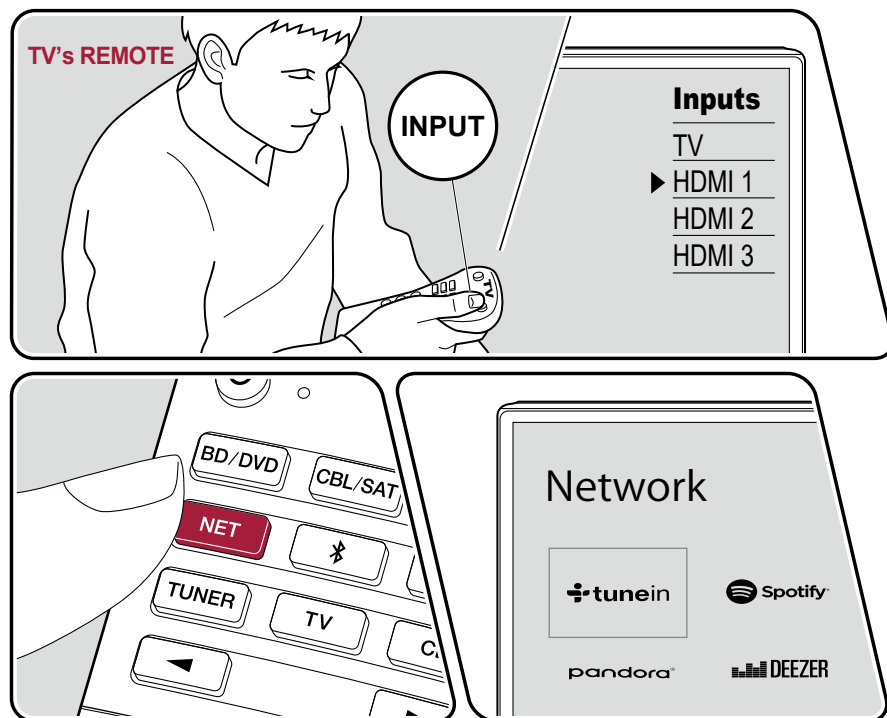

La ilustración muestra una imagen.

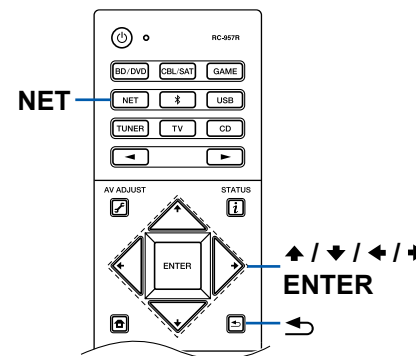

Realice el siguiente procedimiento cuando la unidad esté encendida.

1. Conmute la entrada del televisor a la entrada conectada a la unidad.
  2. Si pulsa NET se mostrará la pantalla de la lista Funciones de red en el televisor.
  3. Seleccione el servicio de radio por internet preferido mediante el cursor y, a continuación, pulse ENTER para confirmar la selección.
  4. Siguiendo las instrucciones que irán apareciendo en pantalla, seleccione una emisora de radio y un programa con el cursor. A continuación, pulse ENTER para iniciar la reproducción.
- Para regresar a la pantalla anterior, pulse ↶.



## Menú del servicio de radio por internet

Puede marcar como favoritas emisoras específicas, o eliminar aquellas que ya han estado marcadas como favoritas. El menú que se muestre variará en función del servicio que se seleccione.

El icono del menú  se mostrará mientras se esté reproduciendo una emisora. Si pulsa ENTER cuando solo se esté mostrando este mensaje, aparecerá el menú en la pantalla. Cuando aparezcan varios iconos, seleccione el icono  con el cursor y pulse ENTER.

## Aspectos relacionados con la cuenta de TuneIn Radio

Si crea una cuenta en el sitio web de TuneIn Radio (tunein.com) y se registra desde esta unidad, las emisoras de radio o los programas que haya seguido en el sitio web se añadirán, automáticamente, a "My Presets" en esta unidad. "My Presets" se mostrará en el siguiente nivel de la estructura jerárquica de TuneIn Radio. Para visualizar una emisora de radio registrada en "My Presets", deberá iniciar sesión en TuneIn Radio desde esta unidad. Para iniciar sesión, seleccione "Login" - "I have a Tunein Account" en la lista superior de "TuneIn Radio" en la unidad y, a continuación, introduzca su nombre de usuario y contraseña.

- Si selecciona "Login" en esta unidad, se mostrará un código de registro. Este código le permitirá asociar el dispositivo a la sección My Page del sitio web de TuneIn Radio, de forma que pueda iniciar sesión desde "Login" - "Login with a registration code", sin tener que introducir un nombre de usuario y una contraseña.

## Spotify

Al conectar esta unidad a la misma red que los dispositivos móviles como, por ejemplo, un smartphone y una tableta, podrá disfrutar, de forma inalámbrica, de la música reproducida con Spotify Connect.

- Para reproducir Spotify Connect, deberá instalar la aplicación Spotify en su smartphone o tableta. También deberá obtener una cuenta Spotify premium.
  - Para obtener información detallada acerca de los ajustes de Spotify, visite: [www.spotify.com/connect/](http://www.spotify.com/connect/)

## Reproducción

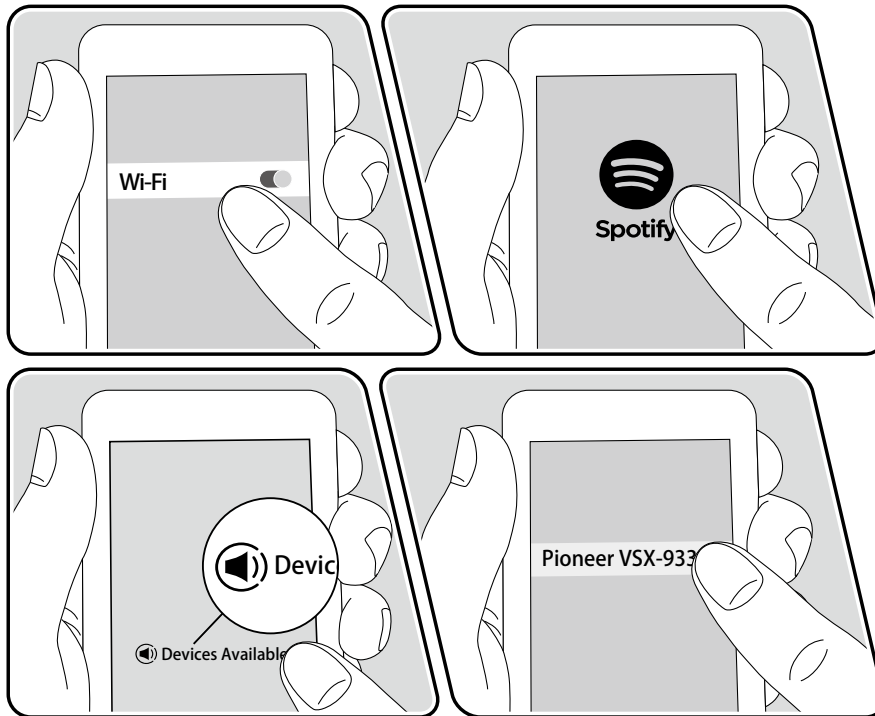

1. Conecte el dispositivo móvil al punto de acceso al que esta unidad está conectada, a través de la red.
2. Abra la aplicación de Spotify.
3. Reproduzca una canción en la aplicación de Spotify, cambie la pantalla a la pantalla de la operación de reproducción y, a continuación, toque "Devices Available", en la parte inferior de la pantalla.
4. Seleccione esta unidad.
5. La unidad se encenderá automáticamente, la entrada cambiará a NET y Spotify empezará a reproducir.
  - Si "System Setup" - "Hardware" - "Power Management" - "Network Standby" está configurado como "Off" en el menú de inicio, encienda la unidad manualmente y pulse NET en el mando a distancia. En el ajuste de fábrica, la función Network Standby (→p93) está en On.

### Notas para utilizar la función multizona

- Para disfrutar de la música de Spotify en otra sala, seleccione manualmente NET como la entrada de la otra sala. A continuación, seleccione esta unidad en la aplicación Spotify.
- El ajuste de volumen con la aplicación Spotify únicamente se puede utilizar para los altavoces conectados a los terminales de altavoz ZONE o cuando el volumen del dispositivo de audio de la otra sala esté configurado de modo que su volumen pueda ajustarse en esta unidad. En cualquier otro caso, ajuste el volumen en el dispositivo de audio situado en la otra sala.
- Para disfrutar de la música de Spotify en la sala principal, tras reproducirla en otra sala, cambie la entrada de la sala principal a NET.

## AirPlay®

Al conectar esta unidad a la red en la que se hayan conectado dispositivos iOS, como iPhone®, iPod touch® y iPad®, podrá disfrutar, de forma inalámbrica, de los archivos de música almacenados en dispositivo iOS.

- Actualice la versión de sistema operativo en su dispositivo iOS a la última versión.
- En función de la versión del iOS, las pantallas o los procedimientos de funcionamiento del dispositivo iOS pueden variar. Para obtener información detallada, consulte las instrucciones de funcionamiento del dispositivo iOS.

### Operaciones básicas

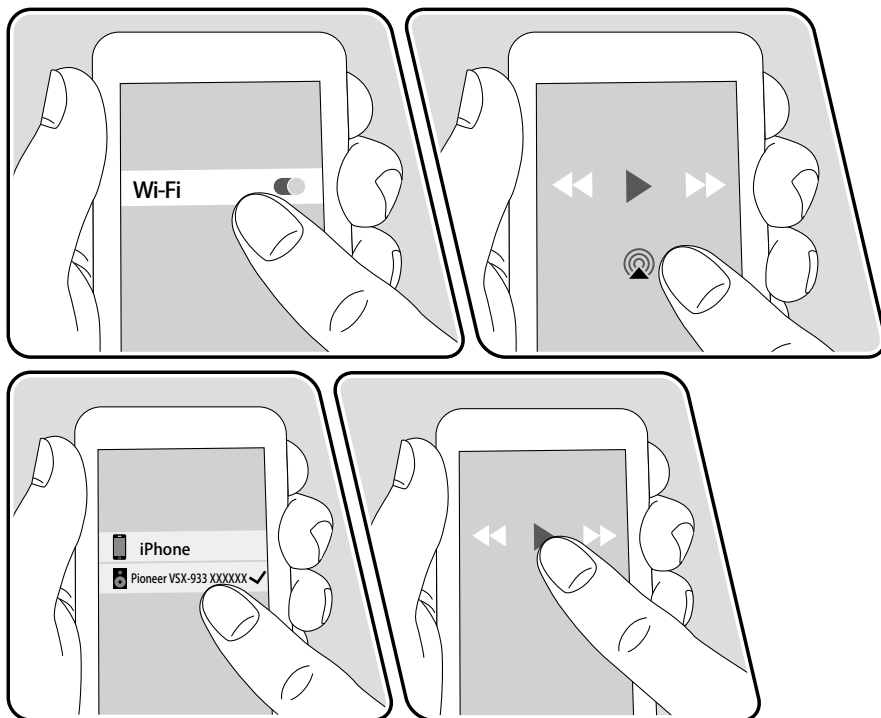

Por ej., iOS 10

1. Conecte el dispositivo iOS al punto de acceso al que esta unidad está conectada, a través de la red.
2. Pulse el icono AirPlay  en la pantalla de reproducción de la aplicación de música del dispositivo iOS y, a continuación, seleccione esta unidad en la lista de dispositivos mostrada.
3. Reproduzca los archivos de música en el dispositivo iOS.
  - Si "System Setup" - "Hardware" - "Power Management" - "Network Standby" está configurado como "Off" en el menú de inicio, encienda la unidad manualmente y pulse NET en el mando a distancia. En el ajuste de fábrica, la función Network Standby (→p93) está en On.
  - Debido a las características de la tecnología inalámbrica AirPlay, el sonido reproducido en esta unidad puede ir ligeramente por detrás del sonido reproducido en el dispositivo con tecnología AirPlay.

También puede reproducir archivos de música en un ordenador con iTunes (Ver. 10.2 o posterior). Confirme, previamente, que la unidad y el ordenador estén conectados a la misma red. A continuación, pulse NET en la unidad. Seguidamente, haga clic en el icono AirPlay  en iTunes, seleccione esta unidad en la lista de dispositivos mostrada e inicie la reproducción de un archivo de música.

## DTS Play-Fi®



<https://play-fi.com/>

Cuando conecte esta unidad a la misma red que los dispositivos móviles como, por ejemplo, un smartphone y una tableta, podrá disfrutar sin cables de la música reproducida en el dispositivo móvil. Es posible reproducir la música procedente de un servicio de distribución en streaming o la música incluida en la biblioteca de música de un dispositivo móvil. Esta función también admite una lista de reproducción en iTunes. Además, si se conectan varios altavoces compatibles con DTS Play-Fi en la misma red, será posible la "Group playback", que reproduce la misma música en distintas salas. Para disfrutar de esta función, descargue la Pioneer Music Control App (disponible para iOS y Android™).



## Reproducción

1. Descargue la Pioneer Music Control App desde el dispositivo móvil.  
[http://intl.pioneer-audiovisual.com/playfi/app\\_p.html](http://intl.pioneer-audiovisual.com/playfi/app_p.html)



2. Conecte el dispositivo móvil a la misma red que la unidad.
  3. Al iniciar la Pioneer Music Control App, se mostrarán, automáticamente, los dispositivos compatibles.
  4. Seleccione este dispositivo entre los dispositivos compatibles. Seguidamente, se mostrará una lista de aplicaciones como, por ejemplo, un servicio de distribución de música en streaming. Seleccione el contenido que desee reproducir y realice la operación conforme a las instrucciones que aparezcan en pantalla.
- Si "System Setup" - "Hardware" - "Power Management" - "Network Standby" está configurado como "Off" en el menú de inicio, encienda la unidad manualmente y pulse NET en el mando a distancia. En el ajuste de fábrica, la función Network Standby (→p93) está en On.
  - Para obtener información detallada acerca de esta operación y consultar las preguntas más frecuentes, visite el siguiente URL.  
[http://intl.pioneer-audiovisual.com/playfi/info\\_p.html](http://intl.pioneer-audiovisual.com/playfi/info_p.html)
  - Para utilizar un servicio de distribución de música en streaming, es posible que sea necesario realizar el registro de usuario.
  - Esta unidad no admite las siguientes funciones DTS Play-Fi.
    - Spotify
    - Sonido envolvente inalámbrico
    - Retransmisión Line In
    - Radio por Internet
    - Escucha crítica
    - Emparejamiento de altavoces estéreo L/R
  - Algunos de los ajustes del "Menú de configuración" no pueden modificarse en esta unidad. Para cambiarlos, cancele la conexión a la unidad desde la aplicación.
  - Los modos de escucha no pueden seleccionarse durante la reproducción.

## FlareConnect™



Cuando descargue la Pioneer Remote App (disponible para iOS y Android™) en dispositivos móviles como, por ejemplo, un smartphone o una tableta, podrá disfrutar de la reproducción de grupo, que reproduce la misma música en múltiples productos de audio compatibles con la función FlareConnect. Podrá reproducir audio desde dispositivos de reproducción externos conectados a cada producto, música desde una radio por Internet o un servicio de audio de red como, por ejemplo, un servicio de distribución de música en streaming, y música incluida en la biblioteca de música de un dispositivo móvil.

### Reproducción

1. Conecte esta unidad y otros dispositivos compatibles con FlareConnect a la misma red.
  2. Descargue la Pioneer Remote App de la App Store o Google Play™ Store.
  3. Conecte el dispositivo móvil a la misma red que la unidad.
  4. Al iniciar la Pioneer Remote App se reconocerán, automáticamente, los dispositivos compatibles.
  5. Seleccione la pantalla del dispositivo compatible que desee utilizar y toque el icono de grupo, situado en la parte inferior de la pantalla.
  6. Marque el producto de audio en el que desee reproducir la misma música.
  7. Seleccione el contenido que desee reproducir y lleve a cabo la operación conforme a las instrucciones que aparezcan en pantalla.
- Si "System Setup" - "Hardware" - "Power Management" - "Network Standby" está configurado como "Off" en el menú de inicio, encienda la unidad manualmente y pulse NET en el mando a distancia. En el ajuste de fábrica, la función Network Standby ( →p93) está en On. Para otros dispositivos, consulte los manuales de instrucciones correspondientes.

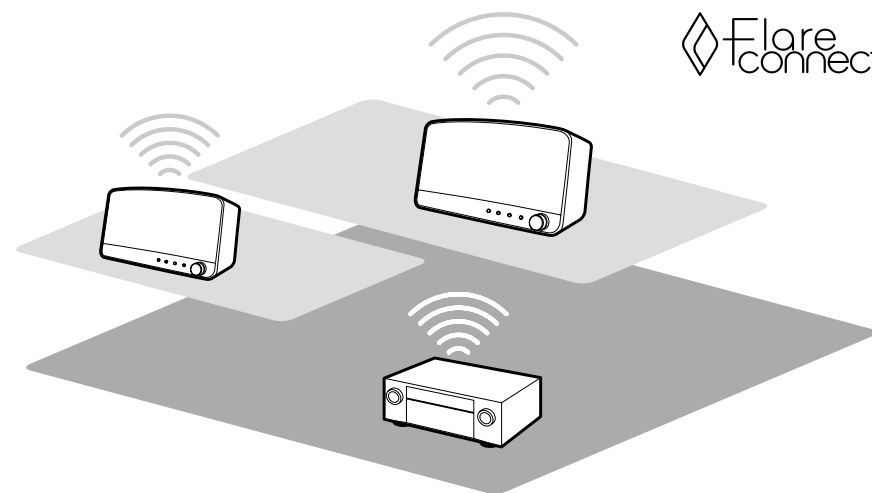

La ilustración muestra una imagen.



## Dispositivo USB de almacenamiento

Puede reproducir archivos de música almacenados en un dispositivo USB de almacenamiento.

### Operaciones básicas

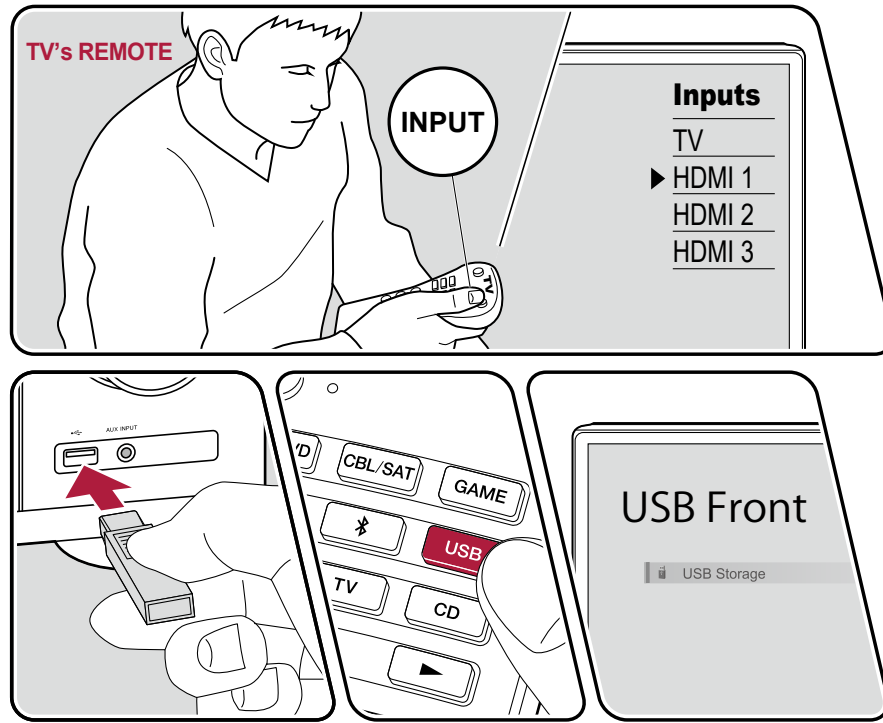

La ilustración muestra una imagen.

Realice el siguiente procedimiento cuando la unidad esté encendida.

1. Conmute la entrada del televisor a la entrada conectada a la unidad.
2. Conecte el dispositivo USB de almacenamiento con los archivos de música en el puerto USB, en el panel frontal o trasero de la unidad.
3. Pulse USB y seleccione "USB Front" o "USB Rear".
  - Si el indicador "USB" parpadea en la pantalla, compruebe que el dispositivo USB de almacenamiento esté conectado correctamente.
  - No desconecte el dispositivo USB de almacenamiento mientras en la pantalla aparezca el mensaje "Connecting...". Esto podría dañar los datos o provocar un fallo de funcionamiento.
4. Pulse ENTER en la siguiente pantalla. Se mostrará la lista de carpetas y archivos de música del dispositivo USB de almacenamiento. Seleccione la carpeta con los cursores y pulse ENTER para confirmar su selección.
5. Seleccione el archivo de música con los cursores y, a continuación, pulse ENTER para empezar la reproducción.

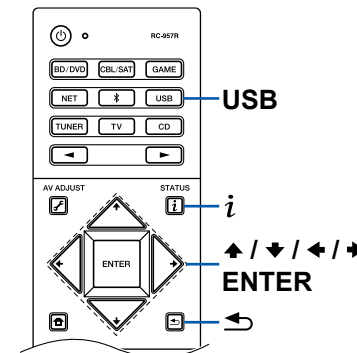

- Para regresar a la pantalla anterior, pulse .
- Para mostrar el título de un álbum, el nombre del artista y la carátula de un archivo en formato WAV, convierta la estructura de la carpeta y los nombres de archivo como se indica a continuación cuando guarde archivos de música. La carátula puede mostrarse si el guarda un archivo .jpg que se mostrará en la pantalla, en la carpeta del nivel inferior. Tenga en cuenta que un archivo .jpg muy pesado puede requerir cierto tiempo para mostrarse, o no mostrarse.

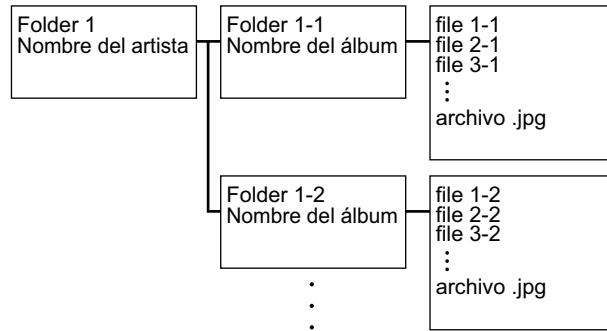

- Los caracteres que no se puedan mostrar en esta unidad aparecerán como "\*".
- El puerto USB de esta unidad cumple con el estándar USB 2.0. La velocidad de transferencia puede ser insuficiente para cierto contenido que desee reproducir, y es posible que se produzcan interrupciones, etc.
- Tenga en cuenta que no siempre está garantizado el funcionamiento para todos los dispositivos USB de almacenamiento.
- Esta unidad puede utilizar dispositivos USB de almacenamiento que cumplan con los estándares de la clase de dispositivos de almacenamiento masivo. Asimismo, el formato de los dispositivos USB de almacenamiento admite el formato de sistema de archivos FAT16 O FAT32.

## ❑ Dispositivo y formato admitido ( →[p51](#))

## Dispositivo y formato admitido

### Requisitos del dispositivo USB de almacenamiento

- Esta unidad puede utilizar dispositivos USB de almacenamiento que cumplan con los estándares de la clase de dispositivos de almacenamiento masivo.
- El formato de los dispositivos USB de almacenamiento admite el formato de sistema de archivos FAT16 o FAT32.
- Si se ha realizado la partición del dispositivo USB de almacenamiento, cada sección se tratará como un dispositivo independiente.
- Se admiten un máximo de 20.000 canciones por carpeta y en las mismas se pueden anidar en un máximo de 16 niveles.
- Los concentradores USB y los dispositivos USB de almacenamiento con funciones de concentrador no son compatibles. No conecte estos dispositivos a la unidad.
- Los dispositivos USB de almacenamiento con funciones de seguridad no son compatibles con esta unidad.
- Si se incluye un adaptador de CA con el dispositivo USB de almacenamiento, conecte dicho adaptador y utilícelo con una toma de corriente doméstica.
- Los medios introducidos en el lector de tarjetas USB pueden no estar disponibles en esta función. Además, dependiendo del dispositivo USB de almacenamiento, la correcta lectura del contenido podría no ser posible.
- Cuando se utilice un dispositivo USB de almacenamiento, Onkyo no aceptará responsabilidad alguna por la pérdida o modificación de los datos almacenados en el dispositivo USB de almacenamiento ni por un fallo de funcionamiento del mismo. Se recomienda realizar una copia de seguridad de los datos almacenados en un dispositivo USB de almacenamiento, antes de utilizarlo con esta unidad.

### Formatos de audio compatibles

Esta unidad es compatible con los siguientes formatos de archivos de música. Tenga en cuenta que los archivos de sonido que están protegidos por las leyes de derechos de autor no se pueden reproducir en esta unidad.

MP3 (.mp3/.MP3):

- Formatos compatibles: MPEG-1/MPEG-2 Audio Layer 3
- Tasas de muestreo compatibles : 44,1 kHz, 48 kHz
- Tasas de bits compatibles: Entre 8 kbps y 320 kbps y VBR.

WMA (.wma/.WMA):

- Tasas de muestreo compatibles : 44,1 kHz, 48 kHz

- Tasas de bits compatibles: Entre 5 kbps y 320 kbps y VBR.
- Los formatos WMA Pro/Voice/WMA Lossless no son compatibles.

WAV (.wav/.WAV):

Los archivos WAV contienen audio digital PCM sin comprimir.

- Tasas de muestreo compatibles : 44,1 kHz, 48 kHz, 88,2 kHz, 96 kHz, 176,4 kHz, 192 kHz
- Bit de cuantificación: 8 bits, 16 bits, 24 bits

AIFF (.aiff/.aif/.AIFF/.AIF):

Los archivos AIFF contienen audio digital PCM sin comprimir.

- Tasas de muestreo compatibles : 44,1 kHz, 48 kHz, 88,2 kHz, 96 kHz, 176,4 kHz, 192 kHz
- Bit de cuantificación: 8 bits, 16 bits, 24 bits

AAC (.aac/.m4a/.mp4/.3gp/.3g2/.AAC/.M4A/.MP4/.3GP/.3G2):

- Formatos compatibles: Audio MPEG-2/MPEG-4
- Tasas de muestreo compatibles : 44,1 kHz, 48 kHz, 88,2 kHz y 96 kHz
- Tasas de bits compatibles: Entre 8 kbps y 320 kbps y VBR.

FLAC (.flac/.FLAC):

- Tasas de muestreo compatibles : 44,1 kHz, 48 kHz, 88,2 kHz, 96 kHz, 176,4 kHz, 192 kHz
- Bit de cuantificación: 8 bits, 16 bits, 24 bits

Apple Lossless (.m4a/.mp4/.M4A/.MP4):

- Tasas de muestreo compatibles : 44,1 kHz, 48 kHz, 88,2 kHz, 96 kHz, 176,4 kHz, 192 kHz
- Bit de cuantificación: 16 bits, 24 bits

DSD (.dsf/.dff/.DSF/.DFF):

- Formatos compatibles: DSF/DSDIFF
- Tasas de muestreo compatibles : 2,8 MHz, 5,6 MHz

Dolby TrueHD (.vr/.mlp/.VR/.MLP):

- Tasas de muestreo compatibles : 44,1 kHz, 48 kHz, 88,2 kHz, 96 kHz, 176,4 kHz, 192 kHz

- Cuando se reproduzcan archivos grabados con VBR (tasa de bits variable), es posible que el tiempo de reproducción no se muestre correctamente.
- Esta unidad admite la reproducción sin pausa del dispositivo USB de almacenamiento en las siguientes condiciones.  
Cuando se reproduzcan de forma continuada archivos WAV, FLAC y Apple Lossless con el mismo formato, frecuencia de muestreo, número de canales y tasa de bits de cuantificación.

## Reproducir archivos en un ordenador y en NAS (Servidor de música)

Es posible transmitir la reproducción de archivos de música almacenados en PC o dispositivos NAS conectados a la misma red que esta unidad.

- Los servidores de red admitidos por esta unidad son ordenadores que incorporen reproductores equipados con funciones de servidor, como, por ejemplo Windows Media® Player 11 o 12 o NASes compatibles con la función de red doméstica. Cuando se utilicen el Windows Media® Player 11 o 12, será necesario realizar los ajustes previamente. Tenga en cuenta que con los ordenadores, únicamente será posible reproducir los archivos de música registrados en la biblioteca del Windows Media® Player.

### Ajustes de Windows Media® Player

#### En Windows Media® Player 11

1. Encienda el ordenador e inicie Windows Media® Player 11.
2. En el menú "Library", seleccione "Media Sharing" para visualizar un cuadro de diálogo.
3. Seleccione la casilla "Share my media" y haga clic en "OK" para mostrar los dispositivos compatibles.
4. Seleccione esta unidad y haga clic en "Allow".
  - Cuando haga clic, el icono correspondiente quedará marcado.
5. Haga clic en "OK" para cerrar el cuadro de diálogo.
  - En función de la versión del Windows Media® Player, los nombres de los elementos que deben seleccionarse pueden diferir de los indicados en la descripción anterior.

#### En Windows Media® Player 12

1. Encienda el ordenador e inicie Windows Media® Player 12.
2. En el menú "Stream", seleccione "Turn on media streaming" para visualizar un cuadro de diálogo.
  - Si la transmisión de medios ya está activada, seleccione "More streaming options..." en el menú "Stream" para ver la lista de dispositivos de reproducción presentes en la red y, a continuación, proceda al paso 4.
3. Haga clic en "Turn on media streaming" para mostrar una lista de los dispositivos de reproducción presentes en la red.
4. Seleccione esta unidad en "Media streaming options" y compruebe que está definida en "Allow".

5. Haga clic en "OK" para cerrar el cuadro de diálogo.

- En función de la versión del Windows Media® Player, los nombres de los elementos que deben seleccionarse pueden diferir de los indicados en la descripción anterior.

### □ Reproducción ( →p53)

## Reproducción

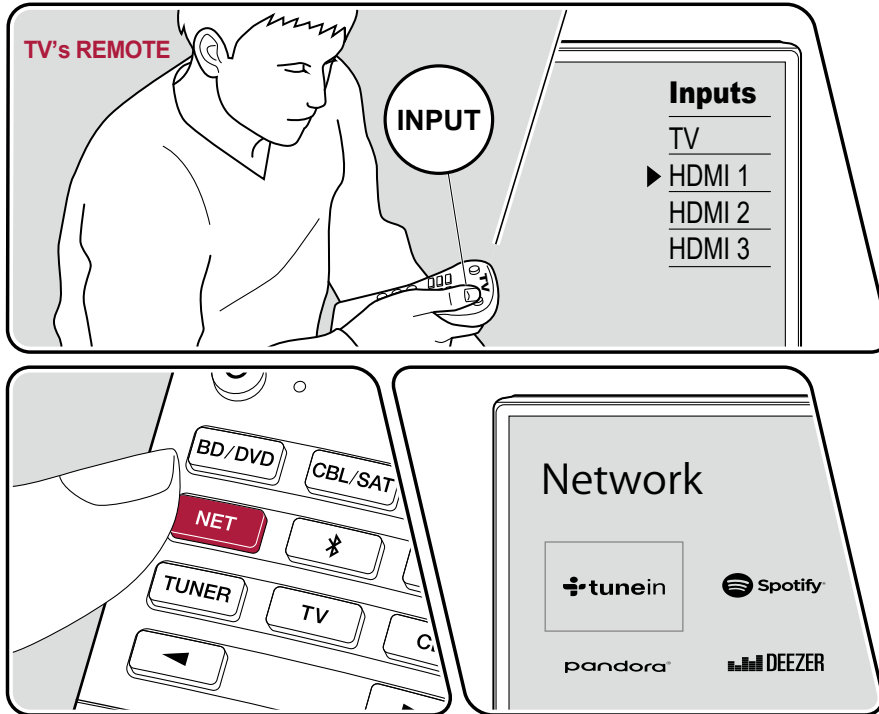

La ilustración muestra una imagen.

Realice el siguiente procedimiento cuando la unidad esté encendida.

1. Conmute la entrada del televisor a la entrada conectada a la unidad.
2. Inicie el servidor (Windows Media® Player 11, Windows Media® Player 12 o dispositivo NAS) que contenga los archivos de música que deben reproducirse.
3. Asegúrese de que el ordenador o el dispositivo NAS estén correctamente conectados a la misma red que la unidad.
4. Pulse NET para ver la pantalla de la lista de servicios de red.
  - Si el indicador "NET" parpadea en la pantalla, la unidad no está correctamente conectada a la red. Compruebe la conexión.

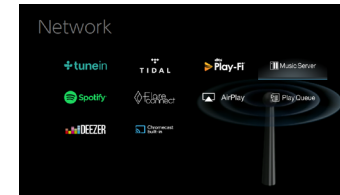

5. Con los cursores, seleccione "Music Server" y, a continuación, pulse ENTER.
6. Seleccione el servidor de destino con los cursores y pulse ENTER para mostrar la pantalla de la lista de elementos.
  - Esta unidad no puede acceder a las imágenes y los vídeos almacenados en servidores.

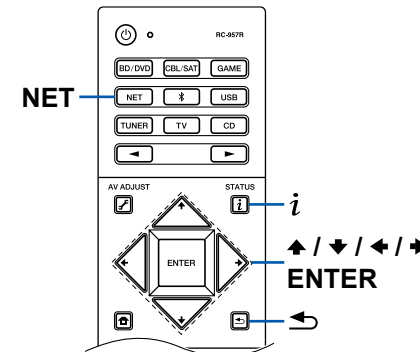

- En función de los ajustes para compartir del servidor, el contenido almacenado en el servidor podría no mostrarse.
7. Con los cursores, seleccione el archivo de música que desee reproducir y, a continuación, pulse ENTER para comenzar la reproducción.
    - Si se muestra "No Item" en la pantalla, compruebe que la red esté conectada correctamente.
  - Para regresar a la pantalla anterior, pulse ↩.
  - Se admiten un máximo de 20.000 canciones por carpeta y las carpetas se pueden anidar en un máximo de 16 niveles.
  - En función del tipo de servidor de medios, es posible que la unidad no lo reconozca o no pueda reproducir sus archivos de música.

## Búsqueda de archivos de música para su selección

Si el servidor que utiliza admite las funciones de búsqueda, podrá utilizarse la siguiente función de búsqueda.

Utilice Music Server para realizar el procedimiento que se indica a continuación con los servidores disponibles mostrados.

1. Con **▲** / **▼**, seleccione el servidor que contenga los archivos de música que desee reproducir y, a continuación, seleccione ENTER.
2. Con **▲** / **▼**, seleccione la carpeta Search y, a continuación, pulse ENTER. La carpeta Search contiene las tres carpetas siguientes.
  - "Search by Artist": Selecciónela al buscar por el nombre del artista.
  - "Search by Album": Selecciónela al buscar por el título del álbum.
  - "Search by Track": Selecciónela al buscar por el título de la canción.
3. Con **▲** / **▼**, seleccione la carpeta y, a continuación, pulse ENTER.
4. Introduzca una cadena de caracteres para realizar la búsqueda y pulse ENTER. A continuación, se mostrarán los resultados de la búsqueda.
5. Con **▲** / **▼**, seleccione los archivos de música que desee reproducir y, a continuación, seleccione ENTER.

## Control de la reproducción remota desde un ordenador

Puede utilizar esta unidad para reproducir archivos de música almacenados en el ordenador si hace funcionar dicho ordenador en la red doméstica. La unidad

permite la reproducción remota mediante Windows Media® Player 12. Para utilizar la función de reproducción remota con Windows Media® Player 12, dicho reproductor debe configurarse de antemano.

### Configuración del ordenador

1. Encienda el ordenador e inicie Windows Media® Player 12.
2. En el menú "Stream", seleccione "Turn on media streaming" para visualizar un cuadro de diálogo.
  - Si la transmisión de medios ya está activada, seleccione "More streaming options..." en el menú "Stream" para ver la lista de dispositivos de reproducción presentes en la red y, a continuación, proceda al paso 4.
3. Haga clic en "Turn on media streaming" para mostrar una lista de los dispositivos de reproducción presentes en la red.
4. Seleccione esta unidad en "Media streaming options" y compruebe que está definida en "Allow".
5. Haga clic en "OK" para cerrar el cuadro de diálogo.
6. Abra el menú "Stream" y compruebe que "Allow remote control of my Player..." esté marcado.
  - En función de la versión del Windows Media® Player, los nombres de los elementos que deben seleccionarse pueden diferir de los indicados en la descripción anterior.

### Reproducción remota

1. Encienda la alimentación de la unidad.
2. Encienda el ordenador e inicie Windows Media® Player 12.
3. Seleccione y haga clic con el botón derecho en el archivo de música que desee reproducir con Windows Media® Player 12.
  - Para reproducir un archivo de música en otro servidor, abra el servidor de destino desde "Other Libraries" y seleccione el archivo de música que desee reproducir.
4. Seleccione esta unidad en "Play to", abra la ventana "Play to" Windows Media® Player 12 e inicie la reproducción en la unidad.
  - Si su ordenador funciona con Windows® 8.1, haga clic en "Play to" y seleccione esta unidad. Si su ordenador funciona con Windows® 10, haga clic en "Cast to Device" y seleccione esta unidad. Las operaciones durante la reproducción remota pueden realizarse desde la ventana "Play to" del PC. La pantalla de reproducción aparecerá en el televisor conectado mediante HDMI.

5. Ajuste el volumen utilizando la barra de volumen que se muestra en la ventana "Play to".
  - En ocasiones, el volumen mostrado en la ventana de reproducción remota puede diferir del volumen mostrado en la pantalla de esta unidad.
  - Cuando se ajusta el volumen desde esta unidad, el valor no se ve reflejado en la ventana "Play to".
  - Esta unidad no puede reproducir archivos de música de forma remota en las condiciones que se indican a continuación.
    - Se utiliza un servicio de red.
    - Se está reproduciendo un archivo de música en un dispositivo USB de almacenamiento.
- En función de la versión del Windows Media® Player, los nombres de los elementos que deben seleccionarse pueden diferir de los indicados en la descripción anterior.

□ **Formatos de audio compatibles ( →[p56](#))**

## Formatos de audio compatibles

Esta unidad es compatible con los siguientes formatos de archivos de música. La reproducción a distancia de FLAC y DSD no es compatible.

MP3 (.mp3/.MP3):

- Formatos compatibles: MPEG-1/MPEG-2 Audio Layer 3
- Tasas de muestreo compatibles : 44,1 kHz, 48 kHz
- Tasas de bits compatibles: Entre 8 kbps y 320 kbps y VBR.

WMA (.wma/.WMA):

- Tasas de muestreo compatibles : 44,1 kHz, 48 kHz
- Tasas de bits compatibles: Entre 5 kbps y 320 kbps y VBR.
- Los formatos WMA Pro/Voice/WMA Lossless no son compatibles.

WAV (.wav/.WAV):

Los archivos WAV contienen audio digital PCM sin comprimir.

- Tasas de muestreo compatibles : 44,1 kHz, 48 kHz, 88,2 kHz, 96 kHz, 176,4 kHz, 192 kHz
- Bit de cuantificación: 8 bits, 16 bits, 24 bits

AIFF (.aiff/.aif/.AIFF/.AIF):

Los archivos AIFF contienen audio digital PCM sin comprimir.

- Tasas de muestreo compatibles : 44,1 kHz, 48 kHz, 88,2 kHz, 96 kHz, 176,4 kHz, 192 kHz
- Bit de cuantificación: 8 bits, 16 bits, 24 bits

AAC (.aac/.m4a/.mp4/.3gp/.3g2/.AAC/.M4A/.MP4/.3GP/.3G2):

- Formatos compatibles: Audio MPEG-2/MPEG-4
- Tasas de muestreo compatibles : 44,1 kHz, 48 kHz, 88,2 kHz y 96 kHz
- Tasas de bits compatibles: Entre 8 kbps y 320 kbps y VBR.

FLAC (.flac/.FLAC):

- Tasas de muestreo compatibles : 44,1 kHz, 48 kHz, 88,2 kHz, 96 kHz, 176,4 kHz, 192 kHz
- Bit de cuantificación: 8 bits, 16 bits, 24 bits

LPCM (PCM lineal):

- Tasas de muestreo compatibles : 44,1 kHz, 48 kHz
- Bit de cuantificación: 16 bits

Apple Lossless (.m4a/.mp4/.M4A/.MP4):

- Tasas de muestreo compatibles : 44,1 kHz, 48 kHz, 88,2 kHz y 96 kHz
- Bit de cuantificación: 16 bits, 24 bits

DSD (.dsf/.dff/.DSF/.DFF):

- Formatos compatibles: DSF/DSDIFF
- Tasas de muestreo compatibles : 2,8 MHz, 5,6 MHz

- Cuando se reproduzcan archivos grabados con VBR (tasa de bits variable), es posible que el tiempo de reproducción no se muestre correctamente.
- La reproducción remota no admite la reproducción sin pausa.



## Play Queue



Cuando descargue la Pioneer Remote App (disponible para iOS y Android™) en dispositivos móviles tales como un smartphone y una tableta, podrá guardar su lista de reproducción favorita (información de la Play Queue) entre los archivos de música almacenados en el dispositivo USB de almacenamiento conectado a esta unidad y los archivos de música almacenados en el ordenador o el dispositivo NAS conectados a la misma red que esta unidad, y podrá reproducir la música de la lista de reproducción. La información de la Play Queue será efectiva hasta que se extraiga el cable de alimentación de esta unidad de la toma de corriente.

### Configuración inicial

1. Conecte la unidad a su red doméstica mediante los ajustes de red de dicha unidad.
2. Descargue la Pioneer Remote App de la App Store o Google Play™ Store.
3. Conecte el dispositivo móvil a la misma red que la unidad.
4. Abra la Pioneer Remote App y seleccione esta unidad.



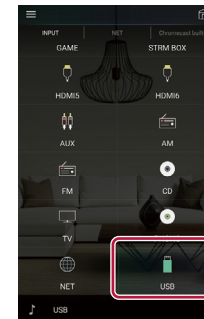

### Añadir información de la Play Queue

1. Seleccione la entrada "INPUT" en la pantalla de la aplicación y toque el icono "USB". O, seleccione la entrada "NET" y toque el icono "USB" o el icono "Music Server". (En función del modelo, los nombres del icono serán distintos).

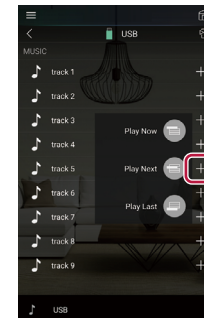

2. Al tocar el icono "+" de la canción que desee añadir, se abrirá un mensaje emergente para añadir más información de la Play Queue.



3. Toque los iconos "Play Now" , "Play Next"  o "Play Last"  para añadir la canción a la Play Queue.
  - Si la lista de la Play Queue no contiene canciones, solo se mostrará "Play Now" .

## Clasificar y eliminar

1. Seleccione la entrada "NET", toque el icono "Play Queue" y acceda a la pantalla del servicio de la Play Queue.

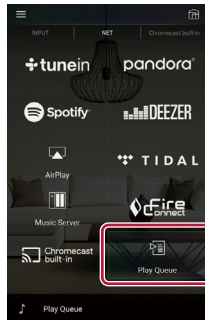

2. Toque el icono "≡" de la pista que desee ordenar y, a continuación, arrastre el icono al destino.

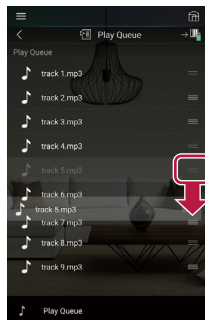

3. Para eliminar una canción, toque la canción y deslice el icono de la papelera hacia la izquierda, hasta que el icono pase a . Al retirar el dedo, se eliminará la canción de la Play Queue.

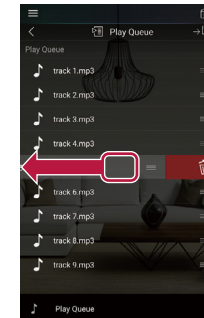

## Reproducción

La reproducción se iniciará cuando seleccione "Play Now"  para añadir a la Play Queue o cuando seleccione la canción en la pantalla de servicio de la Play Queue.

## Escuchar la radio AM/FM

Con el sintonizador integrado, puede recibir emisoras de radio AM y FM en esta unidad.

### Sintonización de una emisora de radio

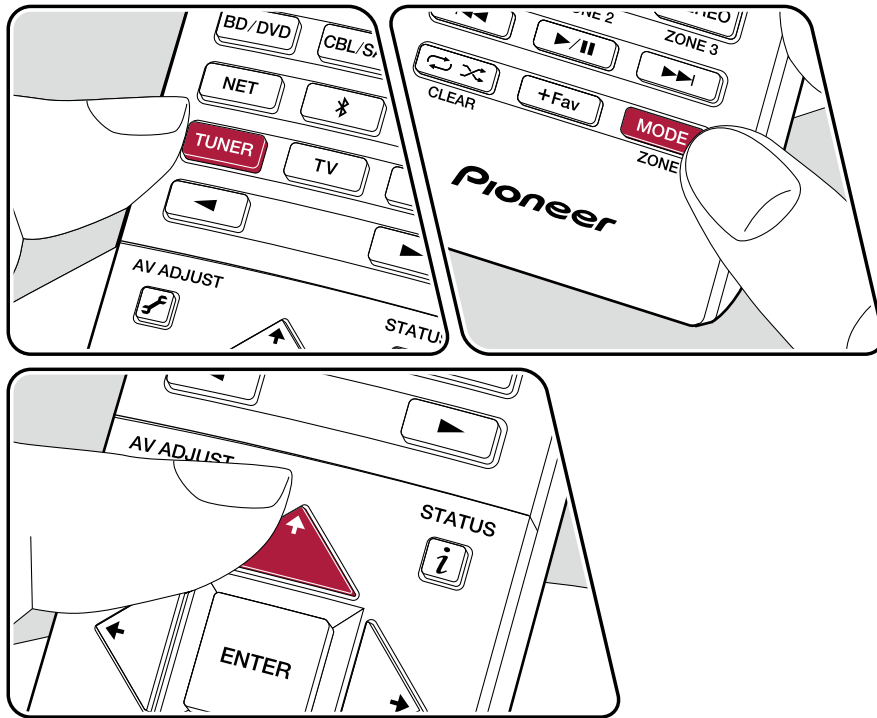

Realice el siguiente procedimiento cuando la unidad esté encendida.

#### Sintonización automática

1. Pulse repetidamente TUNER para seleccionar "AM" o "FM".
2. Pulse MODE para mostrar "TunMode: Auto" en la pantalla.

TunMode: Auto

3. Cuando se pulsen los cursores  $\uparrow$  /  $\downarrow$ , se iniciará la sintonización automática y la búsqueda se detendrá cuando se encuentre una emisora. Cuando se sintonice una emisora de radio, el indicador "TUNED" se iluminará en la pantalla. Cuando se sintonice una emisora de radio FM, el indicador "STEREO" se iluminará.

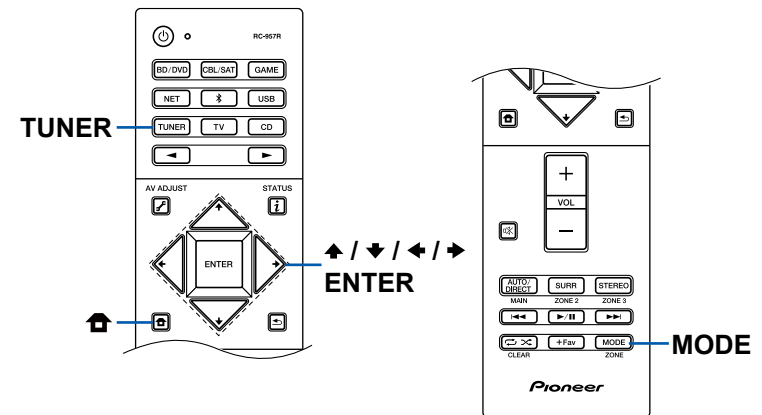

**Cuando la recepción de las emisiones FM es de mala calidad:** Lleve a cabo el procedimiento para "Sintonización manual" (→p60). Tenga en cuenta que si sintoniza manualmente, la recepción de transmisiones FM será en monoaural en vez de estéreo, independientemente de la sensibilidad de recepción.

## Sintonización manual

Tenga en cuenta que si sintoniza manualmente, la recepción de transmisiones FM será en monoaural en vez de estéreo, independientemente de la sensibilidad de recepción.

1. Pulse repetidamente TUNER para seleccionar "AM" o "FM".
2. Pulse MODE para mostrar "TunMode: Manual" en la pantalla.

TunMode: Manual

3. Mientras mantiene pulsados los cursores ▲ / ▼, seleccione la emisora de radio deseada.
  - Cada vez que pulse los cursores ▲ / ▼, la frecuencia cambiará en 1 paso. Si el botón se mantiene pulsado, la frecuencia cambiará de forma continua y si se suelta el botón, la frecuencia dejará de cambiar.

## Ajuste del paso de frecuencia

Pulse  en el mando a distancia y, desde la pantalla de inicio que aparecerá, seleccione "System Setup" - "Miscellaneous" - "Tuner" - "AM/FM Frequency Step" o "AM Frequency Step" y seleccione el paso de frecuencia para su región. Tenga en cuenta que al cambiar este ajuste, se borrarán todas las emisoras registradas.

**Presintonización de una emisora de radio**  
(→p61)

## Presintonización de una emisora de radio

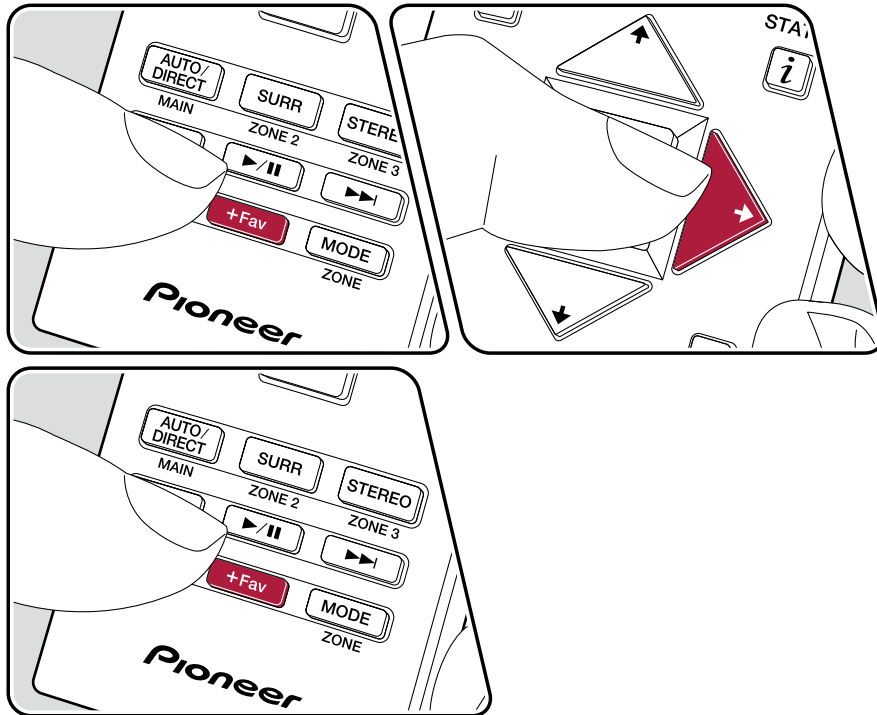

### Procedimiento de registro

Puede presintonizar un máximo de 40 emisoras de radio AM/FM favoritas.

Tras sintonizar la emisora de radio AM/FM que desee registrar, realice el siguiente procedimiento.

1. Pulse +Fav, de modo que el número predefinido parpadee en la pantalla.

FM 87.5 MHz 

2. Mientras el número predefinido esté parpadeando (unos 8 segundos), pulse repetidamente los botones de cursor ◀/▶, para seleccionar un número entre 1 y 40.
3. Pulse +Fav de nuevo para registrar la emisora.

Cuando se haya registrado la emisora, el número predefinido dejará de parpadear. Repita estos pasos para registrar otras emisoras de radio AM/FM favoritas.

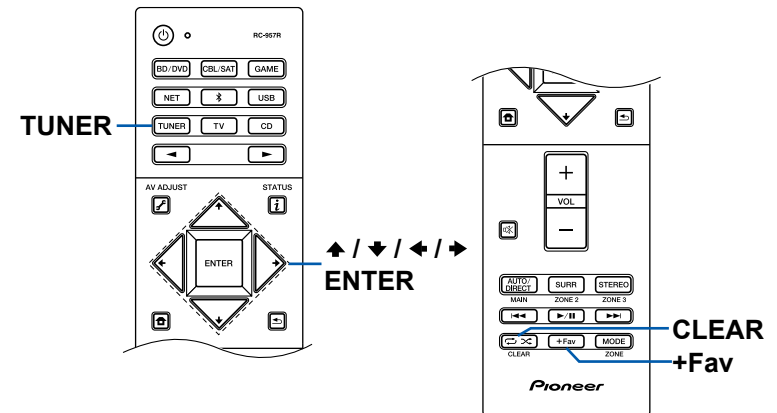

## Selección de una emisora de radio presintonizada

1. Pulse TUNER.
2. Pulse los cursores ◀ / ▶ para seleccionar el número predefinido.

## Eliminación de una emisora de radio presintonizada

1. Pulse TUNER.
2. Pulse los cursores ◀ / ▶ para seleccionar el número predefinido que se desea eliminar.
3. Tras pulsar +Fav, pulse CLEAR mientras el número predefinido esté parpadeando, para borrarlo. Cuando se haya borrado, el número desaparecerá de la pantalla.

**Uso de RDS (modelos europeos, australianos y asiáticos) ( →[p63](#))**

## Uso de RDS (modelos europeos, australianos y asiáticos)

RDS corresponde a las iniciales de Radio Data System (Sistema de datos de radio, por sus siglas en inglés) y es un método para transmitir datos en señales de radio FM. En aquellas regiones en las que es posible utilizar el RDS, cuando se sintoniza una emisora de radio que emite información del programa, el nombre de la emisora se muestra en la pantalla. Si pulsa **i** en el mando a distancia en este estado podrá utilizar estas funciones.

### Visualización de información de texto (radiotexto)

1. Cuando el nombre de la emisora de radio aparezca en la pantalla, pulse **i** en el mando a distancia una vez.  
El radiotexto (RT), información de texto difundida por la emisora, se desplazará por la pantalla. Cuando la información de texto no se transmite, la pantalla mostrará "No Text Data".

### Búsqueda de emisoras por tipo de programa

1. Cuando el nombre de la emisora aparezca en la pantalla, pulse **i** en el mando a distancia dos veces.
2. Pulse los cursores **◀** / **▶** en el mando a distancia para seleccionar el tipo de programa que desee buscar y pulse el botón ENTER para iniciar la búsqueda.
  - Los tipos de programa se mostrarán de este modo: None / News (boletines informativos) / Affairs (actualidad) / Info (información) / Sport (deportes) / Educate (educación) / Drama (teatro) / Culture (Cultura) / Science (ciencia y tecnología) / Varied (variado) / Pop M (música pop) / Rock M (música rock) / Easy M (música ligera) / Light M (clásicos música ligera) / Classics (clásicos) / Other M (otros tipos de música) / Weather (boletín meteorológico) / Finance (economía) / Children (programas infantiles) / Social (temas sociales) / Religion (religión) / Phone In (llamadas) / Travel (viajes) / Leisure (ocio) / Jazz (música jazz) / Country (música Country) / Nation M (música nacional) / Oldies (viejos éxitos) / Folk M (música Folk) / Document (documentales)
  - En ocasiones la información mostrada puede no coincidir con el contenido facilitado por la emisora.

3. Cuando se encuentre una emisora, su nombre parpadeará en la pantalla. Pulsar el botón ENTER en este estado permitirá recibir la emisora. Si no se pulsa el botón ENTER, la unidad seguirá buscando otra emisora.
  - Si no se encuentra ninguna emisora, aparecerá el mensaje "Not Found".
  - Puede que se muestren caracteres extraños si la unidad recibe caracteres no compatibles. No se trata de un fallo de funcionamiento. Además, si la señal de la emisora es débil, puede que no aparezca información.

## Multizona

Puede disfrutar de sonido en 2 canales en una sala separada (ZONE 2) mientras se reproducen los 7.1 canales en la sala principal (en la que se encuentra esta unidad). Es posible reproducir la misma fuente tanto en la sala principal como en la ZONE 2. Además, también es posible reproducir fuentes distintas en ambas salas. Para el selector de entrada "NET", "BLUETOOTH" o "USB", puede seleccionar únicamente la misma fuente para la sala principal y la sala separada. Si ha seleccionado "NET" en la sala principal y luego selecciona "BLUETOOTH" en la sala separada, el ajuste de la sala principal cambiará a "BLUETOOTH". No es posible seleccionar emisoras AM/FM distintas para la sala principal y la sala separada.

### Cambiar el modo de mando a distancia

#### Ajuste del modo de control ZONE

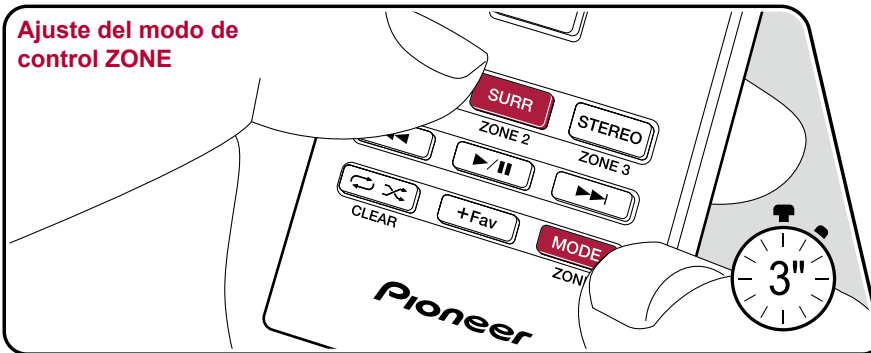

#### Ajuste del modo de control de la sala principal

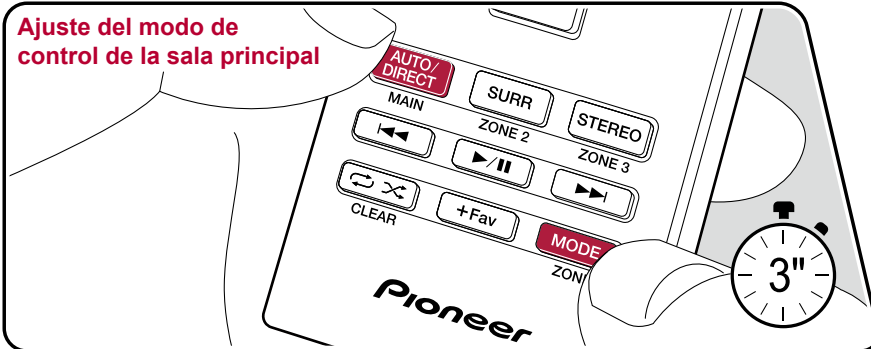

En el momento de la compra, el mando a distancia se encuentra en un modo que permite controlar la reproducción en la sala principal. Para reproducir una fuente en la ZONE 2, deberá ajustarse el mando a distancia al modo de control ZONE. Para controlar de nuevo la reproducción en la sala principal, restaure el mando a distancia al modo de control de la sala principal.

1. Mientras mantiene pulsado MODE, pulse ZONE 2 durante un mínimo de 3 segundos, hasta que el indicador remoto parpadee dos veces.
  - El modo del mando a distancia cambiará al modo de control de ZONE 2.
  - Para restablecer el modo de control de la sala principal, mientras mantiene pulsado MODE, pulse MAIN durante un mínimo de 3 segundos, hasta que el indicador remoto parpadee una vez.

Ajuste del modo de control ZONE    Ajuste del modo de control de la sala principal

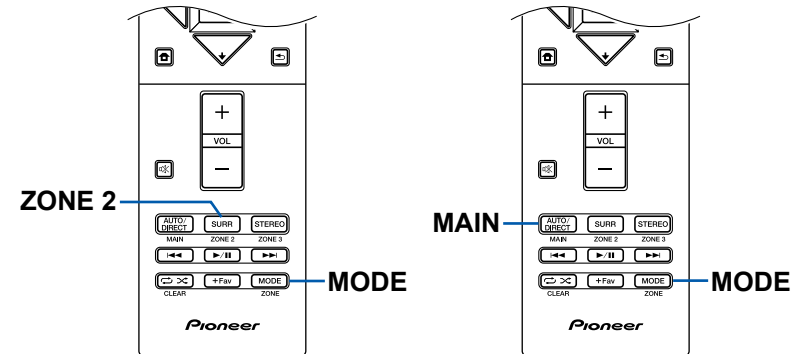



## Reproducción

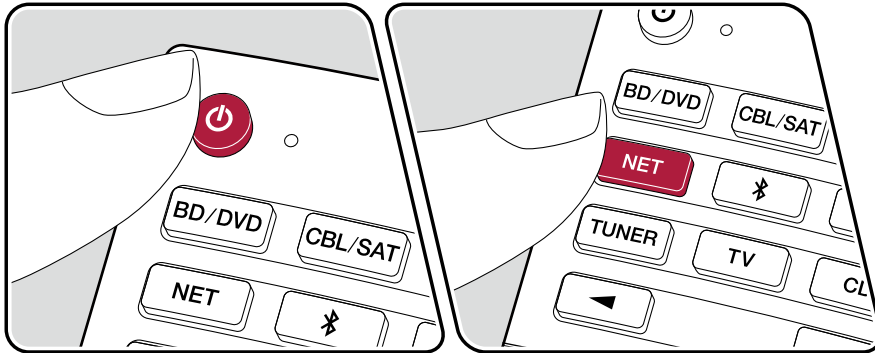

Ajuste el mando a distancia en el modo de control ZONE (→p64) y, a continuación, realice las operaciones que se indican a continuación.

1. Apunte el mando a distancia hacia la unidad y pulse  $\odot$ .
  - "Z2" se iluminará en la unidad principal.

Z2

2. Pulse el selector de entrada de la fuente de entrada que desee reproducir en la sala separada. En la unidad principal, después de pulsar ZONE 2-CONTROL, gire el mando selector de entrada en los siguientes 8 segundos, para seleccionar la entrada que desea reproducir en la sala separada.
3. Para ajustar el volumen en el preamplificador principal en la sala separada o en el altavoz ZONE, utilice VOL+/- en el mando a distancia. Para hacerlo en la unidad principal, pulse ZONE 2-CONTROL y, a continuación, antes de que transcurran 8 segundos, ajuste el volumen utilizando el dial MASTER VOLUME.

- Si pone la unidad en modo de espera durante la reproducción multizona, el indicador Z2 se atenuará y el modo de reproducción cambiará al modo de reproducción solo en una sala separada. Activar la ZONE 2 mientras la unidad está en modo de espera también cambia el modo de reproducción para reproducir únicamente en una sala separada.
- Cuando se emita sonido desde el ZONE SPEAKER, no será posible reproducir sonido desde los altavoces envolventes traseros o los altavoces de altura.
- El audio procedente de componentes de AV conectados externamente solo se podrá reproducir en la ZONE 2 cuando la señal de audio sea analógica.
- Las señales de audio DSD y Dolby TrueHD no podrán emitirse en la ZONE 2 cuando se seleccionen con el selector de entrada "NET" o "USB".
- Si ZONE 2 está activada, el consumo de energía durante el modo de espera disminuirá.

**Desactivar la función:** Pulse  $\odot$  mientras el mando a distancia está en el modo de control ZONE. Alternativamente, puede pulsar el botón ZONE 2-ON/OFF en la unidad principal.

## Modo de escucha

Puede modificar el modo de audición durante la reproducción si pulsa repetidamente "AUTO/DIRECT", "SURR" o "STEREO".

### Selección el modo de escucha

- Cada uno de los botones AUTO/DIRECT, SURR y STEREO guarda el modo de escucha que se seleccionó la última vez. Si el contenido no es compatible con el modo de escucha que se seleccionó la última vez, se seleccionará automáticamente el modo de escucha estándar para el contenido.
- Para obtener información detallada acerca de los efectos de cada modo de escucha, consulte "Efectos del modo de escucha" (→[p69](#)).
- Para conocer los modos de escucha que pueden seleccionarse para cada formato de audio de las señales de entrada, consulte "Modos de escucha que pueden seleccionarse" (→[p72](#)).

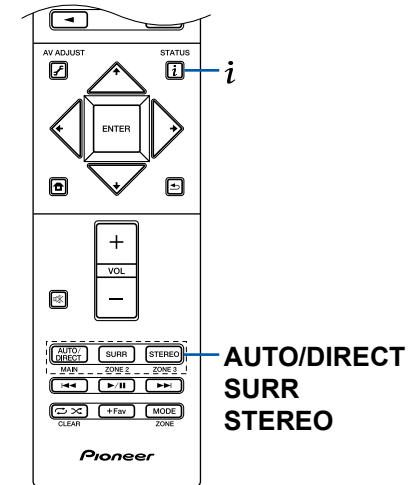

## ■ Botón AUTO/DIRECT

Púselo repetidamente y los modos de audición adecuados a la señal de entrada alternarán entre "Auto Surround", "Direct" y "Pure Direct". Una vez que haya seleccionado uno de ellos, aparecerá "Auto Surround" (o "Direct" o "Pure Direct"). A continuación se seleccionará automáticamente el modo de audición más adecuado para el formato de audio (DTS para las señales de entrada multicanal, Stereo para las señales de entrada de dos canales, etc.) y en la pantalla se mostrará un indicador como "DTS".

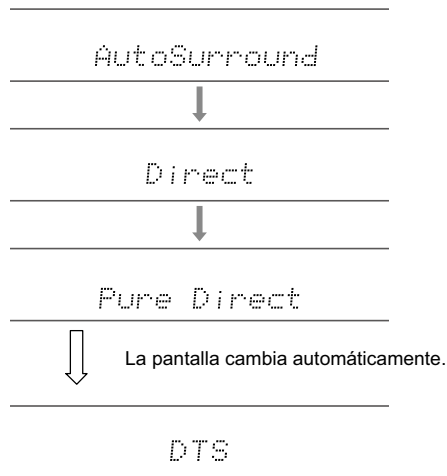

El modo "Direct" apaga los procesos que pueden afectar a la calidad del sonido, como las funciones de control del tono, de modo que pueda disfrutar de una calidad de sonido aún mejor. El modo "Pure Direct" apaga más procesos que afectan a la calidad del sonido para una reproducción fiel al sonido original. En este caso, se anulará la calibración realizada con MCACC.

## ■ Botón SURR

Pulsándolo repetidamente podrá seleccionar el formato de audio de las señales recibidas y alternar entre una gran variedad de modos de audición. Seleccione el modo que prefiera. El modo de audición seleccionado se mostrará en la pantalla.

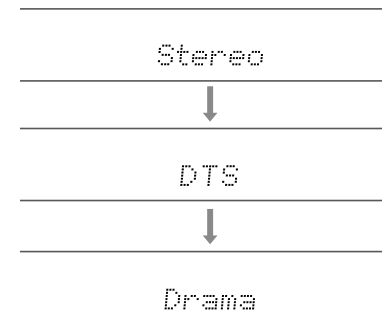

## ■ Botón STEREO

Puede seleccionar el modo "Stereo" para reproducir solo desde los altavoces delanteros y el subwoofer.

Para obtener más información acerca de los efectos de cada uno de los modos de audición, consulte "Efectos del modo de escucha". Para ver los modos de escucha que se pueden seleccionar para cada uno de los formatos de audio de las señales de entrada, consulte "Modos de escucha que pueden seleccionarse".

## Comprobación del formato de entrada y el modo de escucha

Si pulsa **i** repetidamente, la pantalla de la unidad principal cambiará en el orden que se indica a continuación.

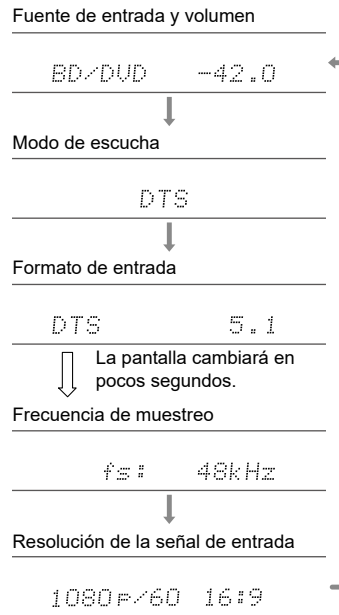

## Efectos del modo de escucha

### En orden alfabético

#### ■ **Action**

Modo adecuado para películas con muchas escenas de acción.

#### ■ **AdvancedGame**

Modo adecuado para juegos.

#### ■ **Classical**

Adecuado para música clásica y ópera. Este modo acentúa los canales envolventes para ampliar la imagen del sonido y simula la reverberación natural de un gran salón.

#### ■ **Dolby Atmos**

Este modo reproduce fielmente el diseño del sonido grabado en el formato de audio Dolby Atmos.

El formato de audio Dolby Atmos se ha implementado en salas de cine equipadas con las últimas tecnologías y hace posible una experiencia sonora revolucionaria en los sistemas de cine en casa. A diferencia de los sistemas de sonido envolvente existentes, Dolby Atmos no emplea canales y en su lugar permite posicionar con precisión objetos sonoros con movimiento independiente en un espacio tridimensional con una claridad todavía mayor. Dolby Atmos es un formato de audio opcional en los discos Blu-ray y crea un campo sonoro tridimensional al introducir un campo sonoro por encima del oyente.

- Para poder transferir este formato de audio, establezca una conexión a través de un cable HDMI y configure la salida de audio del reproductor como salida de secuencia de bits.

#### ■ **DD (Dolby Audio - DD)**

Este modo reproduce fielmente el diseño del sonido grabado en el formato de audio Dolby Digital.

Dolby Digital es un formato digital multicanal desarrollado por Dolby Laboratories, Inc., ampliamente adoptado para la producción de películas. Además es el formato de audio estándar del vídeo DVD y los discos Blu-ray. Se puede grabar un máximo de 5.1 canales en vídeo DVD o disco Blu-ray: dos canales frontales, un canal central, dos canales envolventes y el canal LFE dedicado a la región de graves (elementos sonoros para el subwoofer).

- Para poder transferir este formato de audio, establezca una conexión a través de un cable digital y configure la salida de audio del reproductor como salida de secuencia de bits.

#### ■ **DD+ (Dolby Audio - DD+)**

Este modo reproduce fielmente el diseño del sonido grabado en el formato de audio Dolby Digital Plus.

El formato Dolby Digital Plus se ha mejorado, partiendo del Dolby Digital, e incrementa el número de canales y busca optimizar la calidad del sonido mediante una mayor flexibilidad en las velocidades de bits de datos. Dolby Digital Plus es un formato de audio opcional basado en los 5.1 canales, para los discos Blu-ray. Es posible registrar un máximo de 7.1 canales, con canales adicionales como, por ejemplo, el canal envolvente trasero.

- Para poder transferir este formato de audio, establezca una conexión a través de un cable HDMI y configure la salida de audio del reproductor como salida de secuencia de bits.

#### ■ **DSur (Dolby Audio - DSur)**

Este modo de escucha amplía los canales existentes para que la reproducción se adapte a la configuración de los altavoces conectados, mediante la ampliación de las señales de entrada de 2 canales o 5.1 canales a 5.1 canales o 7.1 canales, respectivamente. Además de las configuraciones de altavoz tradicional, admite altavoces empotrados en el techo y sistemas de reproducción para Dolby Atmos que adoptan la tecnología para altavoces Dolby.

#### ■ **DTHD (Dolby Audio - TrueHD)**

Este modo reproduce fielmente el diseño del sonido grabado en el formato de audio Dolby TrueHD.

El formato de audio Dolby TrueHD es un formato "lossless" ampliado, que se basa en la tecnología de compresión sin pérdidas denominada MLP y posibilita una reproducción fiel del audio maestro grabado en el estudio. Dolby TrueHD es un formato de audio opcional basado en los 5.1 canales, para los discos Blu-ray. Es posible registrar un máximo de 7.1 canales, con canales adicionales como, por ejemplo, el canal trasero envolvente. La opción de 7.1 canales se graba a 96 kHz/24 bits y la de 5.1 canales, a 192 kHz/24 bits.

- Para poder transferir este formato de audio, establezca una conexión a través de un cable HDMI y configure la salida de audio del reproductor como salida de secuencia de bits.

## ■ Drama

Adecuado para los programas de televisión producidos en estudios de televisión. Este modo aumenta los efectos de sonido envolvente a todo el sonido, para aportar nitidez a las voces y crear una imagen acústica realista.

## ■ DSD

Este modo es adecuado para reproducir fuentes grabadas en DSD.

- Esta unidad admite la entrada de señal DSD desde el terminal de entrada HDMI. Sin embargo, en función del reproductor conectado, puede obtenerse un mejor sonido ajustando la salida en el lado del reproductor a salida PCM.
- Este modo de escucha no puede seleccionarse si el ajuste de salida del reproductor de discos Blu-ray o DVD no está ajustado en DSD.

## ■ DTS

Este modo reproduce fielmente el diseño del sonido grabado en el formato de audio DTS.

El formato de audio DTS es un formato digital multicanal desarrollado por DTS, Inc. Este formato es un formato de audio opcional para vídeo DVD y un formato estándar para discos de Blu-ray. Permite grabar 5.1 canales; dos canales delanteros, un canal central y el canal LFE, específico para la región de los bajos (elementos de sonido para el subwoofer). El contenido se graba con un abundante volumen de datos, con una velocidad de muestreo máxima de 48 kHz, a una resolución de 24 bits y una velocidad de bits de 1,5 Mbps.

- Para poder transferir este formato de audio, establezca una conexión a través de un cable digital y configure la salida de audio del reproductor como salida de secuencia de bits.

## ■ DTS 96/24

Este modo reproduce fielmente el diseño del sonido grabado en el formato de audio DTS 96/24.

El formato DTS 96/24 es un formato de audio opcional para vídeo DVD y discos Blu-ray. Permite grabar 5.1 canales: dos canales frontales, un canal central, dos canales envolventes y el canal LFE dedicado a la región de graves (elementos sonoros para el subwoofer). La reproducción detallada se obtiene mediante una grabación de contenido a una velocidad de muestreo de 96 kHz y una resolución de 24 bits.

- Para poder transferir este formato de audio, establezca una conexión a través de un cable digital y configure la salida de audio del reproductor como salida de secuencia de bits.

## ■ DTS Express

Este modo reproduce fielmente el diseño del sonido grabado en el formato de audio DTS Express.

DTS Express es un formato de audio opcional basado en los 5.1 canales, para los discos Blu-ray. Es posible registrar un máximo de 7.1 canales, con canales adicionales como, por ejemplo, el canal envolvente trasero. También admite velocidades de bits bajas.

- Para poder transferir este formato de audio, establezca una conexión a través de un cable HDMI y configure la salida de audio del reproductor como salida de secuencia de bits.

## ■ DTS-HD HR (DTS-HD High Resolution Audio)

Este modo reproduce fielmente el diseño del sonido grabado en el formato de audio DTS-HD High Resolution Audio.

DTS-HD High Resolution Audio es un formato de audio opcional basado en los 5.1 canales, para los discos Blu-ray. Es posible grabar un máximo de 7.1 canales, con canales adicionales, como, por ejemplo, el canal envolvente trasero, a una velocidad de muestreo de 96 kHz y una resolución de 24 bits.

- Para poder transferir este formato de audio, establezca una conexión a través de un cable HDMI y configure la salida de audio del reproductor como salida de secuencia de bits.

## ■ DTS-HD MSTR (DTS-HD Master Audio)

Este modo reproduce fielmente el diseño del sonido grabado en el formato de audio DTS-HD Master Audio.

DTS-HD Master Audio es un formato de audio opcional basado en los 5.1 canales, para los discos Blu-ray. Es posible registrar un máximo de 7.1 canales, con canales adicionales como, por ejemplo, el canal envolvente trasero, mediante la tecnología de reproducción de audio sin pérdidas. Se admiten 96 kHz/24 bits para 7.1 canales y 192 kHz/24 bits para 5.1 canales.

- Para poder transferir este formato de audio, establezca una conexión a través de un cable HDMI y configure la salida de audio del reproductor como salida de secuencia de bits.

## ■ DTS Neural:X

Este modo de escucha amplía los canales existentes para que la reproducción se adapte a la configuración de los altavoces conectados, mediante la ampliación de las señales de entrada de 2 canales o 5.1 canales a 5.1 canales o 7.1 canales, respectivamente.

## ■ DTS:X

Este modo reproduce fielmente el diseño del sonido grabado en el formato de audio DTS:X.

El formato de audio DTS:X es una combinación del método de mezcla basado en formatos de canal tradicionales (5.1 canales y 7.1 canales) y objetos basados en la mezcla de audio dinámica. Se caracteriza por el posicionamiento preciso de los sonidos y la capacidad de expresar el movimiento del sonido.

- Para poder transferir este formato de audio, establezca una conexión a través de un cable HDMI y configure la salida de audio del reproductor como salida de secuencia de bits.

## ■ ES Discrete (DTS-ES Discrete)

Este modo reproduce fielmente el diseño del sonido grabado en el formato de audio DTS-ES Discrete.

DTS-ES Discrete es un formato de audio opcional basado en los 5.1 canales, para vídeo DVD y discos Blu-ray. Permite grabar un máximo de 6.1 canales, con un canal envolvente trasero monaural añadido.

- Para poder transferir este formato de audio, establezca una conexión a través de un cable digital y configure la salida de audio del reproductor como salida de secuencia de bits.

## ■ ES Matrix (DTS-ES Matrix)

Este modo reproduce fielmente el diseño del sonido grabado en el formato de audio DTS-ES Matrix.

DTS-ES Matrix es un formato de audio opcional basado en los 5.1 canales, para vídeo DVD y discos Blu-ray. Se introduce un canal envolvente trasero en este formato mediante codificación matricial. Durante la reproducción, la reproducción de 6.1 canales se obtiene mediante el decodificador matricial de esta unidad.

- Para poder transferir este formato de audio, establezca una conexión a través de un cable digital y configure la salida de audio del reproductor como salida de secuencia de bits.

## ■ Ent.Show (Entertainment Show)

Adecuado para música rock o pop. Escuchar música en este modo permite obtener un campo de sonido brillante, con una imagen acústica potente, para simular el entorno de una discoteca o un concierto de rock.

## ■ Ext.Mono (Extended Mono)

En este modo, todos los altavoces emiten el mismo sonido en mono, de forma que el sonido que se escucha es el mismo, independientemente de qué posición ocupe en la sala.

## ■ Ext.Stereo (Extended Stereo)

Este modo es ideal para la música de fondo. El sonido estéreo se reproduce a través de los altavoces envolventes y de los altavoces delanteros, creando así una imagen estéreo.

## ■ F.S.Surround (Front Stage Surround)

En este modo, podrá disfrutar de una reproducción virtual de sonido envolvente multicanal, incluso con dos o tres altavoces. Esto se logra controlando la forma en que los sonidos llegan a los oídos izquierdo y derecho del oyente.

## ■ Mono

En este modo, cuando la señal de entrada es analógica o PCM, los altavoces delanteros izquierdo y derecho emiten el sonido en monoaural.

## ■ PCM

Modo adecuado para reproducir fuentes grabadas en PCM multicanal.

## ■ Rock/Pop

Modo adecuado para el contenido rock.

## ■ Sports

Modo adecuado para el contenido deportivo.

## ■ Stereo

En este modo, el sonido se emite desde los altavoces delanteros derecho e izquierdo y el subwoofer.

## ■ Unplugged

Adecuado para los instrumentos acústicos, voces y jazz. Este modo hace hincapié en la imagen estéreo frontal, dando la sensación de estar justo delante del escenario.

## Modos de escucha que pueden seleccionarse

Puede seleccionar distintos modos de escucha, en función del formato de audio de la señal introducida.

- El modo Stereo se puede seleccionar con cualquier formato de audio.
- Cuando se transmiten señales analógicas en el modo Pure Direct, el modo cambia a Analog Direct, que transmite las señales directamente al amplificador sin que estas pasen por el DSP (procesador digital de señal).
- Los únicos modos de audición disponibles cuando los auriculares están conectados son Pure Direct y Stereo.

### ■ Modos de escucha que pueden seleccionarse

Formato de entrada	Modo de escucha
Analog	Stereo
	Mono
	<input checked="" type="checkbox"/> DSUR
	DTS Neural:X
	Classical <sup>1</sup>
	Unplugged <sup>1</sup>
	Ent.Show <sup>1</sup>
	Drama <sup>1</sup>
	AdvancedGame <sup>1</sup>
	Action <sup>1</sup>
	Rock/Pop <sup>1</sup>
	Sports <sup>1</sup>
	Ext.Stereo <sup>2</sup>
	Ext.Mono <sup>2</sup>
F.S.Surround	

<sup>1</sup> Deben estar instalados los altavoces envolventes o los altavoces de altura.

<sup>2</sup> Deben estar instalados el altavoz central, los altavoces envolventes o los altavoces de altura.

Formato de entrada	Modo de escucha
PCM Archivos de música (excepto DSD/Dolby TrueHD)	Stereo
	Mono
	<input checked="" type="checkbox"/> DSUR
	DTS Neural:X
	Classical <sup>1</sup>
	Unplugged <sup>1</sup>
	Ent.Show <sup>1</sup>
	Drama <sup>1</sup>
	AdvancedGame <sup>1</sup>
	Action <sup>1</sup>
	Rock/Pop <sup>1</sup>
	Sports <sup>1</sup>
	Ext.Stereo <sup>2</sup>
	Ext.Mono <sup>2</sup>
F.S.Surround	

<sup>1</sup> Deben estar instalados los altavoces envolventes o los altavoces de altura.

<sup>2</sup> Deben estar instalados el altavoz central, los altavoces envolventes o los altavoces de altura.



Formato de entrada	Modo de escucha
Multich PCM	Stereo
	PCM <sup>1</sup>
	DSur
	DTS Neural:X
	Classical <sup>2</sup>
	Unplugged <sup>2</sup>
	Ent.Show <sup>2</sup>
	Drama <sup>2</sup>
	AdvancedGame <sup>2</sup>
	Action <sup>2</sup>
	Rock/Pop <sup>2</sup>
	Sports <sup>2</sup>
	Ext.Stereo <sup>3</sup>
Ext.Mono <sup>3</sup>	
F.S.Surround	

<sup>1</sup> Deben estar instalados el altavoz central o los altavoces envolventes.

<sup>2</sup> Deben estar instalados los altavoces envolventes o los altavoces de altura.

<sup>3</sup> Deben estar instalados el altavoz central, los altavoces envolventes o los altavoces de altura.

Formato de entrada	Modo de escucha
DSD	Stereo
	DSD <sup>1</sup> <sup>2</sup>
	DSur
	DTS Neural:X
	Classical <sup>3</sup>
	Unplugged <sup>3</sup>
	Ent.Show <sup>3</sup>
	Drama <sup>3</sup>
	AdvancedGame <sup>3</sup>
	Action <sup>3</sup>
	Rock/Pop <sup>3</sup>
	Sports <sup>3</sup>
	Ext.Stereo <sup>4</sup>
Ext.Mono <sup>4</sup>	
F.S.Surround	



<sup>1</sup> No se puede seleccionar cuando el formato de entrada es monoaural o de 2 canales.

<sup>2</sup> Deben estar instalados el altavoz central o los altavoces envolventes.

<sup>3</sup> Deben estar instalados los altavoces envolventes o los altavoces de altura.

<sup>4</sup> Deben estar instalados el altavoz central, los altavoces envolventes o los altavoces de altura.

Formato de entrada	Modo de escucha
Dolby Atmos • Puede seleccionar el modo de audición  DD+ o  DTHD si no hay altavoces envolventes traseros o altavoces de altura conectados.	Stereo
	Dolby Atmos
	Classical
	Unplugged
	Ent.Show
	Drama
	AdvancedGame
	Action
	Rock/Pop
	Sports
	Ext.Stereo
	Ext.Mono
	F.S.Surround



Formato de entrada	Modo de escucha
 DD	Stereo
	 DD <sup>1 2</sup>
	 DSur
	DTS Neural:X
	Classical <sup>3</sup>
	Unplugged <sup>3</sup>
	Ent.Show <sup>3</sup>
	Drama <sup>3</sup>
	AdvancedGame <sup>3</sup>
	Action <sup>3</sup>
	Rock/Pop <sup>3</sup>
	Sports <sup>3</sup>
	Ext.Stereo <sup>4</sup>
	Ext.Mono <sup>4</sup>
F.S.Surround	

<sup>1</sup> No se puede seleccionar cuando el formato de entrada es de 2 canales.

<sup>2</sup> Deben estar instalados el altavoz central o los altavoces envolventes.

<sup>3</sup> Deben estar instalados los altavoces envolventes o los altavoces de altura.

<sup>4</sup> Deben estar instalados el altavoz central, los altavoces envolventes o los altavoces de altura.



Formato de entrada	Modo de escucha
 DD+	Stereo
	 DD <sup>1 2</sup>
	 DSur
	DTS Neural:X
	Classical <sup>3</sup>
	Unplugged <sup>3</sup>
	Ent.Show <sup>3</sup>
	Drama <sup>3</sup>
	AdvancedGame <sup>3</sup>
	Action <sup>3</sup>
	Rock/Pop <sup>3</sup>
	Sports <sup>3</sup>
	Ext.Stereo <sup>4</sup>
	Ext.Mono <sup>4</sup>
F.S.Surround	

<sup>1</sup> No se puede seleccionar cuando el formato de entrada es de 2 canales.

<sup>2</sup> Deben estar instalados el altavoz central o los altavoces envolventes.

<sup>3</sup> Deben estar instalados los altavoces envolventes o los altavoces de altura.

<sup>4</sup> Deben estar instalados el altavoz central, los altavoces envolventes o los altavoces de altura.

Formato de entrada	Modo de escucha
 DTHD	Stereo
	 DTHD <sup>1 2</sup>
	 DSur
	DTS Neural:X
	Classical <sup>3</sup>
	Unplugged <sup>3</sup>
	Ent.Show <sup>3</sup>
	Drama <sup>3</sup>
	AdvancedGame <sup>3</sup>
	Action <sup>3</sup>
	Rock/Pop <sup>3</sup>
Sports <sup>3</sup>	
Ext.Stereo <sup>4</sup>	
Ext.Mono <sup>4</sup>	
F.S.Surround	

<sup>1</sup> No se puede seleccionar cuando el formato de entrada es de 2 canales.

<sup>2</sup> Deben estar instalados el altavoz central o los altavoces envolventes.

<sup>3</sup> Deben estar instalados los altavoces envolventes o los altavoces de altura.

<sup>4</sup> Deben estar instalados el altavoz central, los altavoces envolventes o los altavoces de altura.

Formato de entrada	Modo de escucha
DTS	Stereo
	DTS <sup>1 2</sup>
	<input checked="" type="checkbox"/> DSur
	DTS Neural:X
	Classical <sup>3</sup>
	Unplugged <sup>3</sup>
	Ent.Show <sup>3</sup>
	Drama <sup>3</sup>
	AdvancedGame <sup>3</sup>
	Action <sup>3</sup>
	Rock/Pop <sup>3</sup>
	Sports <sup>3</sup>
	Ext.Stereo <sup>4</sup>
	Ext.Mono <sup>4</sup>
F.S.Surround	

Formato de entrada	Modo de escucha
DTS 96/24	Stereo
	DTS 96/24 <sup>1 2</sup>
	<input checked="" type="checkbox"/> DSur
	DTS Neural:X
	Classical <sup>3</sup>
	Unplugged <sup>3</sup>
	Ent.Show <sup>3</sup>
	Drama <sup>3</sup>
	AdvancedGame <sup>3</sup>
	Action <sup>3</sup>
	Rock/Pop <sup>3</sup>
	Sports <sup>3</sup>
	Ext.Stereo <sup>4</sup>
	Ext.Mono <sup>4</sup>
F.S.Surround	

Formato de entrada	Modo de escucha
DTS Express	Stereo
	DTS Express <sup>1 2</sup>
	<input checked="" type="checkbox"/> DSur
	DTS Neural:X
	Classical <sup>3</sup>
	Unplugged <sup>3</sup>
	Ent.Show <sup>3</sup>
	Drama <sup>3</sup>
	AdvancedGame <sup>3</sup>
	Action <sup>3</sup>
	Rock/Pop <sup>3</sup>
	Sports <sup>3</sup>
	Ext.Stereo <sup>4</sup>
	Ext.Mono <sup>4</sup>
F.S.Surround	

<sup>1</sup> No se puede seleccionar cuando el formato de entrada es de 2 canales.

<sup>2</sup> Deben estar instalados el altavoz central o los altavoces envolventes.

<sup>3</sup> Deben estar instalados los altavoces envolventes o los altavoces de altura.

<sup>4</sup> Deben estar instalados el altavoz central, los altavoces envolventes o los altavoces de altura.

<sup>1</sup> No se puede seleccionar cuando el formato de entrada es de 2 canales.

<sup>2</sup> Deben estar instalados el altavoz central o los altavoces envolventes.

<sup>3</sup> Deben estar instalados los altavoces envolventes o los altavoces de altura.

<sup>4</sup> Deben estar instalados el altavoz central, los altavoces envolventes o los altavoces de altura.

<sup>1</sup> No se puede seleccionar cuando el formato de entrada es de 2 canales.

<sup>2</sup> Deben estar instalados el altavoz central o los altavoces envolventes.

<sup>3</sup> Deben estar instalados los altavoces envolventes o los altavoces de altura.

<sup>4</sup> Deben estar instalados el altavoz central, los altavoces envolventes o los altavoces de altura.

Formato de entrada	Modo de escucha
DTS-HD HR	Stereo
	DTS-HD HR <sup>1 2</sup>
	<input checked="" type="checkbox"/> DSur
	DTS Neural:X
	Classical <sup>3</sup>
	Unplugged <sup>3</sup>
	Ent.Show <sup>3</sup>
	Drama <sup>3</sup>
	AdvancedGame <sup>3</sup>
	Action <sup>3</sup>
	Rock/Pop <sup>3</sup>
	Sports <sup>3</sup>
	Ext.Stereo <sup>4</sup>
	Ext.Mono <sup>4</sup>
	F.S.Surround

<sup>1</sup> No se puede seleccionar cuando el formato de entrada es de 2 canales.

<sup>2</sup> Deben estar instalados el altavoz central o los altavoces envolventes.

<sup>3</sup> Deben estar instalados los altavoces envolventes o los altavoces de altura.

<sup>4</sup> Deben estar instalados el altavoz central, los altavoces envolventes o los altavoces de altura.

Formato de entrada	Modo de escucha
DTS-HD MSTR	Stereo
	DTS-HD MSTR <sup>1 2</sup>
	<input checked="" type="checkbox"/> DSur
	DTS Neural:X
	Classical <sup>3</sup>
	Unplugged <sup>3</sup>
	Ent.Show <sup>3</sup>
	Drama <sup>3</sup>
	AdvancedGame <sup>3</sup>
	Action <sup>3</sup>
	Rock/Pop <sup>3</sup>
	Sports <sup>3</sup>
	Ext.Stereo <sup>4</sup>
	Ext.Mono <sup>4</sup>
	F.S.Surround

<sup>1</sup> No se puede seleccionar cuando el formato de entrada es de 2 canales.

<sup>2</sup> Deben estar instalados el altavoz central o los altavoces envolventes.

<sup>3</sup> Deben estar instalados los altavoces envolventes o los altavoces de altura.

<sup>4</sup> Deben estar instalados el altavoz central, los altavoces envolventes o los altavoces de altura.

Formato de entrada	Modo de escucha
DTS-ES	Stereo
	DTS <sup>1</sup>
	ES Matrix <sup>2</sup>
	ES Discrete <sup>2</sup>
	<input checked="" type="checkbox"/> DSur
	DTS Neural:X
	Classical <sup>3</sup>
	Unplugged <sup>3</sup>
	Ent.Show <sup>3</sup>
	Drama <sup>3</sup>
	AdvancedGame <sup>3</sup>
	Action <sup>3</sup>
	Rock/Pop <sup>3</sup>
	Sports <sup>3</sup>
	Ext.Stereo <sup>4</sup>
Ext.Mono <sup>4</sup>	
F.S.Surround	

<sup>1</sup> Esto solo se puede seleccionar cuando no hay ningún altavoz envolvente trasero conectado.

<sup>2</sup> Deben estar instalados los altavoces envolventes traseros.

<sup>3</sup> Deben estar instalados los altavoces envolventes o los altavoces de altura.

<sup>4</sup> Deben estar instalados el altavoz central, los altavoces envolventes o los altavoces de altura.

Formato de entrada	Modo de escucha
DTS:X	Stereo
	DTS:X
	Classical <sup>*1</sup>
	Unplugged <sup>*1</sup>
	Ent.Show <sup>*1</sup>
	Drama <sup>*1</sup>
	AdvancedGame <sup>*1</sup>
	Action <sup>*1</sup>
	Rock/Pop <sup>*1</sup>
	Sports <sup>*1</sup>
	Ext.Stereo <sup>*2</sup>
	Ext.Mono <sup>*2</sup>
	F.S.Surround

<sup>\*1</sup> Deben estar instalados los altavoces envolventes o los altavoces de altura.

<sup>\*2</sup> Deben estar instalados el altavoz central, los altavoces envolventes o los altavoces de altura.

## Configuración del sistema

### Lista del menú

Puede configurar los ajustes avanzados para disfrutar de una mejor experiencia con esta unidad. Para obtener información detallada, consulte "Operaciones del menú" (→[p80](#)).

<b>Input/Output Assign</b>	<b>TV Out / OSD</b>	Realice los ajustes para la salida de televisión y el menú en pantalla (OSD) que se muestra en el televisor.	<a href="#">p81</a>
	<b>HDMI Input</b>	Cambie la asignación de entrada entre los selectores de entrada y los conectores HDMI IN.	<a href="#">p81</a>
	<b>Video Input</b>	Cambie la asignación de entrada entre los selectores de entrada y los conectores COMPONENT VIDEO IN y VIDEO IN.	<a href="#">p82</a>
	<b>Digital Audio Input</b>	Cambie la asignación de entrada entre los selectores de entrada y los conectores DIGITAL IN COAXIAL/OPTICAL.	<a href="#">p82</a>
	<b>Analog Audio Input</b> <b>Input Skip</b>	Cambie la asignación de entrada entre los selectores de entrada y los conectores AUDIO IN. Puede obviar aquellas entradas a las que no se haya conectado nada cuando las seleccione con el mando INPUT SELECTOR de la unidad principal o con los selectores de entrada del mando a distancia.	<a href="#">p83</a> <a href="#">p83</a>
<b>Speaker</b>	<b>Configuration</b>	Cambie los ajustes del entorno de conexión de los altavoces.	<a href="#">p84</a>
	<b>Crossover</b>	Cambie los ajustes de las frecuencias de cruce.	<a href="#">p85</a>
	<b>Distance</b>	Defina la distancia desde cada altavoz hasta la posición de escucha.	<a href="#">p86</a>
	<b>Channel Level</b>	Ajuste el nivel de volumen de cada altavoz.	<a href="#">p87</a>
	<b>Dolby Enabled Speaker</b>	Cambie los ajustes de los altavoces con tecnología Dolby.	<a href="#">p88</a>
<b>Audio Adjust</b>	<b>Dual Mono/Mono</b>	Cambie los ajustes de la reproducción de audio multiplex.	<a href="#">p88</a>
	<b>Dolby</b>	Cambie el ajuste para la entrada de señales Dolby.	<a href="#">p89</a>
	<b>Volume</b>	Cambie los ajustes de volumen.	<a href="#">p89</a>
<b>Source</b>	<b>Input Volume Absorber</b>	Ajuste el nivel de volumen cuando existan diferencias en el nivel de volumen entre distintos dispositivos conectados a esta unidad.	<a href="#">p89</a>
	<b>Name Edit</b>	Defina un nombre sencillo para cada entrada.	<a href="#">p89</a>
	<b>Audio Select</b>	Seleccione la prioridad de la selección de entrada cuando haya varias fuentes de audio conectadas a un selector de entrada.	<a href="#">p90</a>

<b>Hardware</b>	<b>HDMI</b>	Cambie los ajustes para las funciones HDMI.	<a href="#">p91</a>
	<b>Power Management</b>	Cambie los ajustes para la función de ahorro de energía.	<a href="#">p92</a>
<b>Multi Zone</b>	<b>Zone 2</b>	Cambie los ajustes para Zone 2.	<a href="#">p93</a>
	<b>Remote Play Zone</b>	Cambie los ajustes para la reproducción remota.	<a href="#">p93</a>
<b>Miscellaneous</b>	<b>Tuner</b>	Cambie la el paso de frecuencia del sintonizador.	<a href="#">p94</a>
	<b>Remote ID</b>	Cambie la identificación del mando a distancia.	<a href="#">p94</a>
	<b>Firmware Update</b>	Cambie los ajustes para la actualización del firmware.	<a href="#">p94</a>
	<b>Initial Setup</b>	Realice la configuración inicial desde el menú de configuración.	<a href="#">p94</a>
	<b>Lock</b>	Bloquee el menú de configuración, de forma que no sea posible modificar los ajustes.	<a href="#">p94</a>



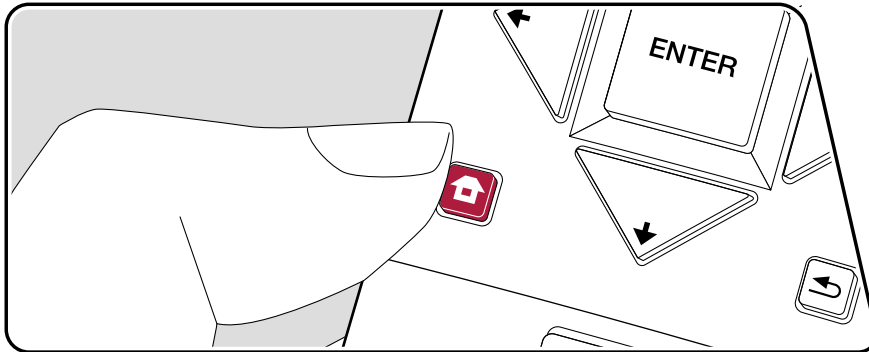

## Operaciones del menú







Utilice el menú en pantalla (OSD) que aparecen en el televisor para realizar los ajustes.

Pulse  en el mando a distancia para ver la pantalla de inicio, a continuación seleccione System Setup con los cursores del mando a distancia y pulse ENTER.



Seleccione el elemento con los botones de cursor /// del mando a distancia y pulse ENTER para confirmar su selección.

Utilice los cursores / para cambiar los valores predeterminados.

- Para regresar a la pantalla anterior, pulse .
- Para salir de los ajustes, pulse .



## Input/Output Assign

### ■ TV Out / OSD

Realice los ajustes para la salida de televisión y el menú en pantalla (OSD) que se muestra en el televisor.

Elemento de ajuste	Valor predeterminado	Detalles del ajuste
1080p -> 4K Upscaling	Off	Cuando use un televisor que sea compatible con 4K, las señales de vídeo de 1080p se pueden mejorar automáticamente para salida a 4K. "Off": Cuando no se va a usar esta función "Auto": Cuando se va a usar esta función • Seleccione "Off" si su televisor no es compatible con 4K.
Super Resolution	2	Cuando haya colocado "1080p -> 4K Upscaling" en "Auto", podrá seleccionar el grado de corrección de la señal de vídeo, ya sea "Off" o entre "1" (débil) y "3" (fuerte).
OSD Language	English	Seleccione el idioma del menú en pantalla entre estas opciones. (Modelos norteamericanos) Inglés, alemán, francés, español, italiano, holandés, sueco (Modelos europeos, australianos y asiáticos) Inglés, alemán, francés, español, italiano, holandés, sueco, ruso, chino
Impose OSD	On	Defina si la pantalla del televisor mostrará información, como, por ejemplo, el ajuste del volumen o el cambio de entrada. "On": El menú en pantalla (OSD) se mostrará en el televisor. "Off": El menú en pantalla (OSD) no se mostrará en el televisor. • Es posible que el menú en pantalla (OSD) no se muestre en función de la señal de entrada, incluso si se ha seleccionado "On". En tal caso, cambie la resolución del dispositivo conectado.
Screen Saver	3 minutes	Defina el tiempo que debe transcurrir para iniciar el salvapantallas. Seleccione un valor entre "3 minutes", "5 minutes", "10 minutes" y "Off".

### ■ HDMI Input

Cambie la asignación de entrada entre los selectores de entrada y los conectores HDMI IN.

Elemento de ajuste	Valor predeterminado	Detalles del ajuste
BD/DVD	HDMI 1 (HDCP 2.2)	"HDMI 1 (HDCP 2.2)" a "HDMI 4 (HDCP 2.2)": Asigne el conector HDMI IN de su elección al selector de entrada BD/DVD. Si no desea asignar un conector, seleccione "---". Para seleccionar un conector HDMI IN ya asignado a otro selector de entrada, primero cambie su configuración a "---".
CBL/SAT	HDMI 2 (HDCP 2.2)	"HDMI 1 (HDCP 2.2)" a "HDMI 4 (HDCP 2.2)": Asigne el conector HDMI IN de su elección al selector de entrada CBL/SAT. Si no desea asignar un conector, seleccione "---". Para seleccionar un conector HDMI IN ya asignado a otro selector de entrada, primero cambie su configuración a "---".
GAME	HDMI 3 (HDCP 2.2)	"HDMI 1 (HDCP 2.2)" a "HDMI 4 (HDCP 2.2)": Asigne el conector HDMI IN de su elección al selector de entrada GAME. Si no desea asignar un conector, seleccione "---". Para seleccionar un conector HDMI IN ya asignado a otro selector de entrada, primero cambie su configuración a "---".
STRM BOX	HDMI 4 (HDCP 2.2)	"HDMI 1 (HDCP 2.2)" a "HDMI 4 (HDCP 2.2)": Asigne el conector HDMI IN de su elección al selector de entrada STRM BOX. Si no desea asignar un conector, seleccione "---". Para seleccionar un conector HDMI IN ya asignado a otro selector de entrada, primero cambie su configuración a "---".

## ■ Video Input

Cambie la asignación de entrada entre los selectores de entrada y los conectores COMPONENT VIDEO IN y VIDEO IN. Si no desea asignar un conector, seleccione "---".

Elemento de ajuste	Valor predeterminado	Detalles del ajuste
BD/DVD	COMPONENT	"COMPONENT": Asigne los conectores COMPONENT VIDEO IN al selector de entrada BD/DVD. "VIDEO 1", "VIDEO 2": Asigne el conector VIDEO IN de su elección al selector de entrada BD/DVD.
CBL/SAT	VIDEO 1	"COMPONENT": Asigne los conectores COMPONENT VIDEO IN al selector de entrada CBL/SAT. "VIDEO 1", "VIDEO 2": Asigne el conector VIDEO IN de su elección al selector de entrada CBL/SAT.
GAME	---	"COMPONENT": Asigne los conectores COMPONENT VIDEO IN al selector de entrada GAME. "VIDEO 1", "VIDEO 2": Asigne el conector VIDEO IN de su elección al selector de entrada GAME.
STRM BOX	VIDEO 2	"COMPONENT ": Asigne los conectores COMPONENT VIDEO IN al selector de entrada STRM BOX. "VIDEO 1", "VIDEO 2": Asigne el conector VIDEO IN de su elección al selector de entrada STRM BOX.

## ■ Digital Audio Input

Cambie la asignación de entrada entre los selectores de entrada y los conectores DIGITAL IN COAXIAL/OPTICAL. Si no desea asignar un conector, seleccione "---".

Elemento de ajuste	Valor predeterminado	Detalles del ajuste
BD/DVD	---	"COAXIAL", "OPTICAL": Asigne el conector DIGITAL IN de su elección al selector de entrada BD/DVD.
CBL/SAT	---	"COAXIAL", "OPTICAL": Asigne el conector DIGITAL IN de su elección al selector de entrada CBL/SAT.
GAME	---	"COAXIAL", "OPTICAL": Asigne el conector DIGITAL IN de su elección al selector de entrada GAME.
STRM BOX	---	"COAXIAL", "OPTICAL": Asigne el conector DIGITAL IN de su elección al selector de entrada STRM BOX.
CD	COAXIAL	"COAXIAL", "OPTICAL": Asigne el conector DIGITAL IN de su elección al selector de entrada CD.
TV	OPTICAL	"COAXIAL", "OPTICAL": Asigne el conector DIGITAL IN de su elección al selector de entrada TV.

- Las frecuencias de muestreo compatibles para señales PCM (estéreo, mono) desde una entrada digital son de 32 kHz, 44,1 kHz, 48 kHz, 88,2 kHz, 96 kHz o 16 bit, 20 bit y 24 bit.

## ■ Analog Audio Input

Cambie la asignación de entrada entre los selectores de entrada y los conectores AUDIO IN. Si no desea asignar un conector, seleccione "---".

Elemento de ajuste	Valor predeterminado	Detalles del ajuste
BD/DVD	AUDIO 1	"AUDIO 1" a "AUDIO 4": Asigne el conector AUDIO IN de su elección al selector de entrada BD/DVD.
CBL/SAT	AUDIO 2	"AUDIO 1" a "AUDIO 4": Asigne el conector AUDIO IN de su elección al selector de entrada CBL/SAT.
GAME	---	"AUDIO 1" a "AUDIO 4": Asigne el conector AUDIO IN de su elección al selector de entrada GAME.
STRM BOX	AUDIO 3	"AUDIO 1" a "AUDIO 4": Asigne el conector AUDIO IN de su elección al selector de entrada STRM BOX.
CD	AUDIO 4	"AUDIO 1" a "AUDIO 4": Asigne el conector AUDIO IN de su elección al selector de entrada CD.
TV	---	"AUDIO 1" a "AUDIO 4": Asigne el conector AUDIO IN de su elección al selector de entrada TV.

## ■ Input Skip

Puede obviar aquellas entradas a las que no se haya conectado nada cuando las seleccione con el mando INPUT SELECTOR de la unidad principal o con los selectores de entrada ◀/▶ del mando a distancia.

Elemento de ajuste	Valor predeterminado	Detalles del ajuste
BD/DVD	Use	Determine si desea saltar el selector de entrada BD/DVD. Seleccione "Skip" para saltar esta entrada.
CBL/SAT	Use	Determine si desea saltar el selector de entrada CBL/SAT. Seleccione "Skip" para saltar esta entrada.
GAME	Use	Determine si desea saltar el selector de entrada GAME. Seleccione "Skip" para saltar esta entrada.
STRM BOX	Use	Determine si desea saltar el selector de entrada STRM BOX. Seleccione "Skip" para saltar esta entrada.
HDMI 5	Use	Determine si desea saltar el selector de entrada HDMI 5. Seleccione "Skip" para saltar esta entrada.
HDMI 6	Use	Determine si desea saltar el selector de entrada HDMI 6. Seleccione "Skip" para saltar esta entrada.
AUX	Use	Determine si desea saltar el selector de entrada AUX. Seleccione "Skip" para saltar esta entrada.
CD	Use	Determine si desea saltar el selector de entrada CD. Seleccione "Skip" para saltar esta entrada.
TV	Use	Determine si desea saltar el selector de entrada TV. Seleccione "Skip" para saltar esta entrada.
PHONO	Use	Determine si desea saltar el selector de entrada PHONO. Seleccione "Skip" para saltar esta entrada.
TUNER	Use	Determine si desea saltar el selector de entrada TUNER. Seleccione "Skip" para saltar esta entrada.
NET	Use	Determine si desea saltar el selector de entrada NET. Seleccione "Skip" para saltar esta entrada.
USB FRONT	Use	Determine si desea saltar el selector de entrada USB FRONT. Seleccione "Skip" para saltar esta entrada.
USB REAR	Use	Determine si desea saltar el selector de entrada USB REAR. Seleccione "Skip" para saltar esta entrada.
BLUETOOTH	Use	Determine si desea saltar el selector de entrada BLUETOOTH . Seleccione "Skip" para saltar esta entrada.

## Speaker

### ■ Configuration

Cambie los ajustes del entorno de conexión de los altavoces.

Elemento de ajuste	Valor predeterminado	Detalles del ajuste
Speaker Channels	7.1 ch	Seleccione "2.1 ch", "3.1 ch", "4.1 ch", "5.1 ch", "6.1 ch", "7.1 ch", "2.1.2 ch", "3.1.2 ch", "4.1.2 ch" o "5.1.2 ch" según corresponda al número de canales conectados de los altavoces.
Subwoofer	Yes	Defina si se ha conectado un subwoofer. "Yes": Cuando se ha conectado un subwoofer. "No": Cuando no se ha conectado un subwoofer.
Height Speaker	Top Middle	Ajuste el tipo de altavoz si los altavoces de altura están conectados a los terminales SURROUND BACK o HEIGHT. Seleccione "Front High", "Top Front", "Top Middle", "Top Rear", "Rear High", "Dolby Speaker (Front)", "Dolby Speaker (Surr)", según el tipo y la disposición de los altavoces conectados. • Si el elemento no se puede seleccionar a pesar de que su conexión sea correcta, compruebe que la configuración en "Speaker Channels" coincida con el número de canales conectados.
Zone Speaker	No	Defina si los altavoces están conectados a los terminales de altavoz de la Zone 2. "Zone 2": Cuando los altavoces están conectados a los terminales de altavoz de la Zone 2. "No": Cuando los altavoces no están conectados a los terminales de altavoz de la Zone 2.

Elemento de ajuste	Valor predeterminado	Detalles del ajuste
Bi-Amp	No	Determine si los altavoces delanteros están conectados con biamplificación. "No": Cuando los altavoces delanteros no estén conectados con biamplificación "Yes": Cuando los altavoces delanteros estén conectados con biamplificación • Este ajuste se define en "No" si el "Zone Speaker" está configurado como "Zone 2". • Este ajuste no se puede seleccionar cuando los altavoces envolventes traseros y los altavoces de altura están instalados.
Speaker Impedance	6ohms	Defina la impedancia ( $\Omega$ ) de los altavoces conectados. "4ohms": Cuando cualquiera de los altavoces conectados tiene una impedancia de 4 $\Omega$ o más, pero inferior a 6 $\Omega$ . "6ohms": Cuando los altavoces conectados tienen todos una impedancia de 6 $\Omega$ o más. • Para la impedancia, consulte las indicaciones que figuran en la parte posterior de los altavoces o en el manual de instrucciones de los mismos.

## ■ Crossover

Cambie los ajustes de las frecuencias de cruce.

Elemento de ajuste	Valor predeterminado	Detalles del ajuste
Front	Small	Configure las características de rango bajo de cada canal ajustándolo como pequeño o grande. "Small": Para altavoces pequeños cuyas características de rango bajo podrían estar limitadas "Large": Para altavoces de rango completo con características de rango bajo suficientes <ul style="list-style-type: none"> <li>• Si "Configuration" - "Subwoofer" está en "No", "Front" se colocará en "Large" y el rango de tono bajo de los otros canales saldrá desde los altavoces delanteros. Consulte el manual de instrucciones de los altavoces para realizar el ajuste.</li> </ul>
Center	Small	Configure las características de rango bajo de cada canal ajustándolo como pequeño o grande. "Small": Para altavoces pequeños cuyas características de rango bajo podrían estar limitadas "Large": Para altavoces de rango completo con características de rango bajo suficientes <ul style="list-style-type: none"> <li>• Cuando "Front" se configura como "Small", este se configura como "Small".</li> <li>• Si un elemento no se puede seleccionar a pesar de que su conexión sea correcta, compruebe que los ajustes en "Configuration" - "Speaker Channels" coincida con la cantidad de canales conectados.</li> </ul>
Height	Small	Configure las características de rango bajo de cada canal ajustándolo como pequeño o grande. "Small": Para altavoces pequeños cuyas características de rango bajo podrían estar limitadas "Large": Para altavoces de rango completo con características de rango bajo suficientes <ul style="list-style-type: none"> <li>• Cuando "Front" se configura como "Small", este se configura como "Small".</li> <li>• Si un elemento no se puede seleccionar a pesar de que su conexión sea correcta, compruebe que los ajustes en "Configuration" - "Speaker Channels" coincida con la cantidad de canales conectados.</li> </ul>

Elemento de ajuste	Valor predeterminado	Detalles del ajuste
Surround	Small	Configure las características de rango bajo de cada canal ajustándolo como pequeño o grande. "Small": Para altavoces pequeños cuyas características de rango bajo podrían estar limitadas "Large": Para altavoces de rango completo con características de rango bajo suficientes <ul style="list-style-type: none"> <li>• Cuando "Front" se configura como "Small", este se configura como "Small".</li> <li>• Si un elemento no se puede seleccionar a pesar de que su conexión sea correcta, compruebe que los ajustes en "Configuration" - "Speaker Channels" coincida con la cantidad de canales conectados.</li> </ul>
Surround Back	Small	Configure las características de rango bajo de cada canal ajustándolo como pequeño o grande. "Small": Para altavoces pequeños cuyas características de rango bajo podrían estar limitadas "Large": Para altavoces de rango completo con características de rango bajo suficientes <ul style="list-style-type: none"> <li>• Cuando "Surround" se configura como "Small", este se configura como "Small".</li> <li>• Si un elemento no se puede seleccionar a pesar de que su conexión sea correcta, compruebe que los ajustes en "Configuration" - "Speaker Channels" coincida con la cantidad de canales conectados.</li> </ul>
Crossover	80Hz	Si hay altavoces configurados como "Small", ajuste los Hz a los que le gustaría que los otros altavoces reprodujesen los graves, así como los Hz a los que le gustaría que el LFE (efecto de frecuencia baja) reprodujese los graves. Se puede establecer el valor entre "50Hz" y "200Hz".

Elemento de ajuste	Valor predeterminado	Detalles del ajuste
Double Bass	Off	<p>Esto solo se puede seleccionar cuando "Configuration" - "Subwoofer" esté en "Yes" y "Front" esté en "Large".</p> <p>Acentúe la salida de graves mediante la alimentación de sonidos bajos desde los altavoces delanteros izquierdo y derecho y los altavoces centrales al subwoofer.</p> <p>"On": Se potenciará la salida de graves</p> <p>"Off": No se potenciará la salida de graves</p> <ul style="list-style-type: none"> <li>El ajuste no se configurará automáticamente aunque haya utilizado Full Auto MCACC.</li> </ul>

## ■ Distance

Defina la distancia desde cada altavoz hasta la posición de escucha.

Elemento de ajuste	Valor predeterminado	Detalles del ajuste
Front Left	10.0 ft/3.00 m	Especifique la distancia entre cada altavoz y la posición de escucha.
Center	10.0 ft/3.00 m	Especifique la distancia entre cada altavoz y la posición de escucha.
Front Right	10.0 ft/3.00 m	Especifique la distancia entre cada altavoz y la posición de escucha.
Height Left	10.0 ft/3.00 m	<p>Especifique la distancia entre cada altavoz y la posición de escucha.</p> <ul style="list-style-type: none"> <li>Este ajuste no se podrá modificar cuando "Configuration" - "Zone Speaker" esté configurado como "Zone 2" y Zone 2 esté activada.</li> </ul>
Height Right	10.0 ft/3.00 m	<p>Especifique la distancia entre cada altavoz y la posición de escucha.</p> <ul style="list-style-type: none"> <li>Este ajuste no se podrá modificar cuando "Configuration" - "Zone Speaker" esté configurado como "Zone 2" y Zone 2 esté activada.</li> </ul>

Elemento de ajuste	Valor predeterminado	Detalles del ajuste
Surround Right	10.0 ft/3.00 m	Especifique la distancia entre cada altavoz y la posición de escucha.
Surr Back Right	10.0 ft/3.00 m	<p>Especifique la distancia entre cada altavoz y la posición de escucha.</p> <ul style="list-style-type: none"> <li>Este ajuste no se podrá modificar cuando "Configuration" - "Zone Speaker" esté configurado como "Zone 2" y Zone 2 esté activada.</li> </ul>
Surr Back Left	10.0 ft/3.00 m	<p>Especifique la distancia entre cada altavoz y la posición de escucha.</p> <ul style="list-style-type: none"> <li>Este ajuste no se podrá modificar cuando "Configuration" - "Zone Speaker" esté configurado como "Zone 2" y Zone 2 esté activada.</li> </ul>
Surround Left	10.0 ft/3.00 m	Especifique la distancia entre cada altavoz y la posición de escucha.
Subwoofer	10.0 ft/3.00 m	Especifique la distancia entre cada altavoz y la posición de escucha.

- Los valores predeterminados varían dependiendo de las regiones.
- La unidad de distancia puede modificarse pulsando el botón MODE del mando a distancia. Cuando se utilice la unidad "feet", los ajustes estarán disponibles en incrementos de 0,1, entre 0,1 pies y 30,0 pies. Cuando la unidad utilizada sea "meter", los ajustes estarán disponibles en incrementos de 0,03 m, entre 0,03 m y 9,00 m.

## ■ Channel Level

Ajuste el nivel de volumen de cada altavoz.

Elemento de ajuste	Valor predeterminado	Detalles del ajuste
Front Left	0.0 dB	Seleccione un valor entre "-12.0 dB" y "+12.0 dB" (en incrementos de 0,5 dB). Se emitirá un tono de prueba cada vez que cambie el valor. Seleccione el nivel deseado.
Center	0.0 dB	Seleccione un valor entre "-12.0 dB" y "+12.0 dB" (en incrementos de 0,5 dB). Se emitirá un tono de prueba cada vez que cambie el valor. Seleccione el nivel deseado.
Front Right	0.0 dB	Seleccione un valor entre "-12.0 dB" y "+12.0 dB" (en incrementos de 0,5 dB). Se emitirá un tono de prueba cada vez que cambie el valor. Seleccione el nivel deseado.
Height Left	0.0 dB	Seleccione un valor entre "-12.0 dB" y "+12.0 dB" (en incrementos de 0,5 dB). Se emitirá un tono de prueba cada vez que cambie el valor. Seleccione el nivel deseado. <ul style="list-style-type: none"> <li>El ajuste no se puede cambiar si "Zone 2" está en "Configuration" - "Zone Speaker" y la Zone 2 está encendida.</li> </ul>
Height Right	0.0 dB	Seleccione un valor entre "-12.0 dB" y "+12.0 dB" (en incrementos de 0,5 dB). Se emitirá un tono de prueba cada vez que cambie el valor. Seleccione el nivel deseado. <ul style="list-style-type: none"> <li>El ajuste no se puede cambiar si "Zone 2" está en "Configuration" - "Zone Speaker" y la Zone 2 está encendida.</li> </ul>
Surround Right	0.0 dB	Seleccione un valor entre "-12.0 dB" y "+12.0 dB" (en incrementos de 0,5 dB). Se emitirá un tono de prueba cada vez que cambie el valor. Seleccione el nivel deseado.

Elemento de ajuste	Valor predeterminado	Detalles del ajuste
Surr Back Right	0.0 dB	Seleccione un valor entre "-12.0 dB" y "+12.0 dB" (en incrementos de 0,5 dB). Se emitirá un tono de prueba cada vez que cambie el valor. Seleccione el nivel deseado. <ul style="list-style-type: none"> <li>El ajuste no se puede cambiar si "Zone 2" está en "Configuration" - "Zone Speaker" y la Zone 2 está encendida.</li> </ul>
Surr Back Left	0.0 dB	Seleccione un valor entre "-12.0 dB" y "+12.0 dB" (en incrementos de 0,5 dB). Se emitirá un tono de prueba cada vez que cambie el valor. Seleccione el nivel deseado. <ul style="list-style-type: none"> <li>El ajuste no se puede cambiar si "Zone 2" está en "Configuration" - "Zone Speaker" y la Zone 2 está encendida.</li> </ul>
Surround Left	0.0 dB	Seleccione un valor entre "-12.0 dB" y "+12.0 dB" (en incrementos de 0,5 dB). Se emitirá un tono de prueba cada vez que cambie el valor. Seleccione el nivel deseado.
Subwoofer	0.0 dB	Seleccione un valor entre "-15.0 dB" y "+12.0 dB" (en incrementos de 0,5 dB). Se emitirá un tono de prueba cada vez que cambie el valor. Seleccione el nivel deseado.

## ■ Dolby Enabled Speaker

Cambie los ajustes de los altavoces con tecnología Dolby.

Elemento de ajuste	Valor predeterminado	Detalles del ajuste
Dolby Enabled Speaker to Ceiling	6.0 ft/1.80 m	Establezca la distancia entre el altavoz habilitado con Dolby y el techo. Seleccione entre "0.1 ft/0.03 m" y "15.0 ft/4.50 m" (en unidades de 0,1 pie / 0,03 m). <ul style="list-style-type: none"> <li>La unidad de distancia (pies/metros) mostrada es la unidad seleccionada para uso en "Distance".</li> </ul>
Reflex Optimizer	Off	Puede mejorar el efecto de reflejo de los altavoces con tecnología Dolby desde el techo. <p>"Off": Cuando no se utilice esta función.</p> <p>"On": Cuando se utilice esta función.</p> <ul style="list-style-type: none"> <li>Esta función no es efectiva si el modo de audición es Pure Direct.</li> </ul>

- Este ajuste se podrá seleccionar cuando "Configuration" - "Height Speaker" esté definido en "Dolby Speaker".

## Audio Adjust

### ■ Dual Mono/Mono

Cambie los ajustes de la reproducción de audio multiplex.

Elemento de ajuste	Valor predeterminado	Detalles del ajuste
Dual Mono	Main	Ajuste el canal de audio o el idioma que se emitirá cuando se reproduzca audio multiplex o retransmisiones multilingües, etc. <p>"Main": Solo canal principal</p> <p>"Sub": Solo canal secundario</p> <p>"Main/Sub": Los canales principales y secundarios se emitirán al mismo tiempo.</p> <ul style="list-style-type: none"> <li>Para las retransmisiones de audio multiplex, al pulsar el botón <b>i</b> en el mando a distancia, se mostrará "1+1" en la pantalla de la unidad principal.</li> </ul>
Mono Input Channel	Left + Right	En el modo de escucha Mono, ajuste el canal de entrada que se vaya a usar para la reproducción de cualquier fuente digital de 2 canales, como Dolby Digital o fuente de 2 canales analógicos/PCM. <p>"Left": Solo canal izquierdo</p> <p>"Right": Solo canal derecho</p> <p>"Left + Right": Canales izquierdo y derecho</p>



## ■ Dolby

Cambie el ajuste para la entrada de señales Dolby.

Elemento de ajuste	Valor predeterminado	Detalles del ajuste
Loudness Management	On	Cuando reproduzca Dolby TrueHD, habilite la función de normalización de diálogo que mantiene el volumen del diálogo en un determinado nivel. Tenga en cuenta que cuando este ajuste está configurado como Off, la función DRC que permite escuchar sonido envolvente a un volumen bajo se fija en el valor off al reproducir Dolby Digital Plus/ Dolby TrueHD. "On": Cuando se utilice esta función. "Off": Cuando no se utilice esta función.

## ■ Volume

Cambie los ajustes de volumen.

Elemento de ajuste	Valor predeterminado	Detalles del ajuste
Mute Level	-∞dB	Ajuste el volumen bajado desde el volumen de escucha cuando se active el silenciamiento. Seleccione un valor entre "-∞dB", "-40dB" y "-20dB".
Volume Limit	Off	Ajuste el valor máximo para evitar que el volumen sea excesivamente alto. Seleccione un valor entre "Off" y de "-32 dB" a "+17 dB".
Power On Level	Last	Ajuste el nivel de volumen para el encendido de la unidad. Seleccione un valor entre "Last" (nivel de volumen antes de entrar en el modo de espera), "-∞ dB", y "-81.5 dB" a "+18.0 dB". • No se puede establecer un valor superior al de "Volume Limit".
Headphone Level	0.0 dB	Ajuste el nivel de salida de los auriculares. Seleccione un valor entre "-12.0 dB" y "+12.0 dB".

## Source

### ■ Input Volume Absorber

Ajuste el nivel de volumen cuando existan diferencias en el nivel de volumen entre distintos dispositivos conectados a esta unidad. Seleccione el selector de entrada para realizar este ajuste.

Elemento de ajuste	Valor predeterminado	Detalles del ajuste
Input Volume Absorber	0.0 dB	Seleccione un valor entre "-12.0 dB" y "+12.0 dB". Establezca un valor negativo si el volumen del dispositivo de destino es superior al de los demás, y un valor positivo si es inferior. Para comprobar el audio, reproduzca el dispositivo conectado. • Esta función no funciona en Zone 2.

### ■ Name Edit

Defina un nombre sencillo para cada entrada. El nombre establecido aparecerá en la pantalla de la unidad principal. Seleccione el selector de entrada para realizar este ajuste.

Elemento de ajuste	Valor predeterminado	Detalles del ajuste
Name Edit	Input name	<ol style="list-style-type: none"> <li>1. Seleccione un carácter o símbolo con los cursores y pulse ENTER. Repita esta operación para introducir hasta 10 caracteres. "A/a": Cambia entre mayúsculas y minúsculas. (También se alterna entre mayúsculas y minúsculas pulsando MODE en el mando a distancia). "←" "→": Mueve el cursor en la dirección de la flecha. "⊗": Elimina un carácter situado a la izquierda del cursor. "␣": Inserta un espacio. • Al pulsar CLEAR en el mando a distancia se borran todos los caracteres introducidos.</li> <li>2. Cuando haya terminado, seleccione "OK" con los cursores y pulse ENTER. Se guardará el nombre introducido.</li> </ol>

- Para asignar un nombre a una emisora de radio presintonizada, pulse TUNER en el mando a distancia, seleccione AM/FM y el número predefinido.
- Esto no se podrá ajustar si las entradas "NET", "USB" o "BLUETOOTH" están seleccionadas.

## ■ Audio Select

Seleccione la prioridad de la selección de entrada cuando haya varias fuentes de audio conectadas a un selector de entrada, por ejemplo, conexiones tanto al conector "BD/DVD" HDMI IN como al conector "BD/DVD" AUDIO IN. El ajuste se puede establecer por separado para cada selector de entrada. Seleccione el selector de entrada para realizar este ajuste. Tenga en cuenta que algunos valores predeterminados no podrán modificarse.

Elemento de ajuste	Valor predeterminado	Detalles del ajuste
Audio Select	BD/DVD: HDMI CBL/SAT: HDMI GAME: HDMI STRM BOX: HDMI CD: COAXIAL TV: OPTICAL PHONO: Analog	"ARC": Cuando se dé prioridad a la señal de entrada desde el televisor compatible con ARC. • Este elemento se puede seleccionar únicamente cuando "Hardware" - "HDMI" - "Audio Return Channel" esté en "Auto" y además esté seleccionada la entrada "TV". "HDMI": Cuando se dé prioridad a la señal de entrada desde los conectores HDMI IN • Este elemento se puede seleccionar únicamente cuando la entrada que debe ajustarse se asigna al conector HDMI en el ajuste "Input/Output Assign" - "HDMI Input". "COAXIAL": Cuando se dé prioridad a la señal de entrada desde los conectores DIGITAL IN COAXIAL • Este elemento se puede seleccionar únicamente cuando la entrada que debe ajustarse se asigna al conector COAXIAL en el ajuste "Input/Output Assign" - "Digital Audio Input". "OPTICAL": Cuando se dé prioridad a la señal de entrada desde los conectores DIGITAL IN OPTICAL • Este elemento se puede seleccionar únicamente cuando la entrada que debe ajustarse se asigna al conector OPTICAL en el ajuste "Input/Output Assign" - "Digital Audio Input". "Analog": Para emitir siempre audio analógico, independientemente de la señal de entrada • Este elemento se puede seleccionar únicamente cuando la entrada que debe ajustarse se asigna al conector AUDIO IN en el ajuste "Input/Output Assign" - "Analog Audio Input" setting.

Elemento de ajuste	Valor predeterminado	Detalles del ajuste
Fixed PCM	Off	Seleccione si desea fijar las señales de entrada a PCM (excepto PCM multicanal) cuando haya seleccionado "HDMI", "COAXIAL" u "OPTICAL" en el ajuste "Audio Select". Defina este elemento en "On" si se produce ruido o si se produce truncamiento al comienzo de una pista al reproducir fuentes PCM. Normalmente, seleccione "Off". • Cada vez que se modifique el ajuste "Audio Select", se restaurará el valor "Off" del ajuste.

- El ajuste no se podrá cambiar cuando las entradas "TUNER", "NET", "USB" o "BLUETOOTH" estén seleccionadas.

## Hardware

### ■ HDMI

Cambie los ajustes para la función HDMI.

Elemento de ajuste	Valor predeterminado	Detalles del ajuste
HDMI CEC	Off	<p>Si se define en "On", se habilitarán el enlace de selección de entrada y otras funciones de enlace con un dispositivo conforme con CEC conectado mediante HDMI.</p> <p>"On": Cuando se utilice esta función.                      "Off": Cuando no se utilice esta función.</p> <p>Cuando se modifique este ajuste, apague y encienda de nuevo todos los dispositivos conectados.</p> <ul style="list-style-type: none"> <li>• Dependiendo del televisor que se utilice, podría ser necesario realizar un ajuste de enlace en el televisor.</li> <li>• Si se define en "On" y se cierra la pantalla de operaciones, se mostrará el nombre del dispositivo compatible con CEC y "CEC On" en la pantalla de la unidad principal.</li> <li>• Cuando se defina en "On", el consumo de energía en el modo de espera podría aumentar. (Dependiendo del estado del televisor, esta unidad entrará en modo de espera normal).</li> <li>• Si acciona el mando MASTER VOLUME de la unidad principal cuando este ajuste esté definido en "On" y el audio se emita desde los altavoces del televisor, el audio también se emitirá desde los altavoces conectados a la unidad. Para emitir el audio únicamente desde uno de ellos, cambie el ajuste de esta unidad o del televisor, o baje el volumen de la unidad.</li> <li>• Si se observa un funcionamiento anómalo cuando este ajuste esté definido en "On", cámbielo a "Off".</li> <li>• Sin un dispositivo conectado no es compatible con CEC, o si desconoce si lo es, defina el ajuste en "Off".</li> </ul>

Elemento de ajuste	Valor predeterminado	Detalles del ajuste
HDMI Standby Through	Off	<p>Cuando este ajuste esté definido distinto a "Off", podrá reproducir el vídeo y el audio de un reproductor conectado mediante HDMI en el televisor, incluso si la unidad está en modo de espera. Además, solo se podrá seleccionar "Auto" y "Auto(Eco)" si "HDMI CEC" está definido en "On". Si selecciona algo distinto, defina "HDMI CEC" en "Off".</p> <ul style="list-style-type: none"> <li>• El consumo de energía en el modo de espera aumentará si se define distinto a "Off".</li> </ul> <p>"BD/DVD", "CBL/SAT", "GAME", "STRM BOX", "HDMI 5", "HDMI 6": Por ejemplo, si selecciona "BD/DVD", puede reproducir el dispositivo conectado al conector "BD/DVD" en el televisor, incluso si la unidad está en modo de espera. Seleccione este ajuste si ha decidido que reproductor desea utilizar con esta función.</p> <p>"Last": Puede reproducir en el televisor el vídeo y el audio de la entrada seleccionada justo antes de que la unidad entrará en modo de espera.</p> <p>"Auto", "Auto (Eco)": Seleccione uno de los ajustes si el reproductor conectado cumple con el estándar CEC. Podrá reproducir en el televisor el vídeo y el audio del reproductor mediante la función de enlace CEC, independientemente de la entrada seleccionada inmediatamente después de que la unidad entrara en modo de espera.</p> <ul style="list-style-type: none"> <li>• Para reproducir un reproductor que no cumpla con el estándar CEC en el televisor, encienda la unidad y cambie la entrada.</li> <li>• Cuando utilice un televisor que cumpla con el estándar CEC, podrá reducir el consumo de energía en el modo de espera seleccionando la opción "Auto (Eco)".</li> </ul>

Elemento de ajuste	Valor predeterminado	Detalles del ajuste
Audio TV Out	Off	<p>Puede disfrutar del audio a través de los altavoces del televisor mientras esta unidad esté encendida.</p> <p>"On": Cuando se utilice esta función.</p> <p>"Off": Cuando no se utilice esta función.</p> <ul style="list-style-type: none"> <li>El ajuste se fija en "Auto" si "HDMI CEC" se define en "On". Si modifica este ajuste, configure "HDMI CEC" como "Off".</li> <li>El modo de escucha no podrá modificarse si "Audio TV Out" está definido en "On" y el audio se está emitiendo desde el televisor.</li> <li>Dependiendo del televisor o de la señal de entrada del dispositivo conectado, el audio podría no emitirse desde el televisor, incluso aunque el ajuste esté definido en "On". En tal caso, el audio se emitirá desde los altavoces de la unidad.</li> <li>El audio se emitirá desde esta unidad si acciona el mando MASTER VOLUME de la unidad cuando esta reciba audio procedente de los altavoces del televisor. Si no desea emitir el audio desde la unidad, cambie la configuración de la unidad o del televisor, o baje el volumen de la unidad.</li> </ul>
Audio Return Channel	Auto (*)	<p>Puede disfrutar del sonido de un televisor HDMI compatible con ARC conectado mediante a través de los altavoces conectados a la unidad.</p> <p>* Para utilizar esta función, defina previamente "HDMI CEC" en "On".</p> <p>"Auto": Cuando disfrute del sonido del televisor a través de los altavoces conectados a la unidad.</p> <p>"Off": Cuando no se utilice la función ARC.</p>
Auto Delay	On	<p>Esta configuración corrige automáticamente cualquier desincronización existente entre las señales de vídeo y de audio, basándose en los datos del televisor compatible con HDMI Lip Sync.</p> <p>"On": Cuando se habilite la función de corrección automática.</p> <p>"Off": Cuando no se utilice la función de corrección automática.</p>

## ■ Power Management

Cambie los ajustes para la función de ahorro de energía.

Elemento de ajuste	Valor predeterminado	Detalles del ajuste
Sleep Timer	Off	<p>La unidad puede entrar en modo de espera automáticamente cuando haya transcurrido un tiempo especificado. Seleccione uno de estos valores: "30 minutos", "60 minutos" y "90 minutos".</p> <p>"Off": La unidad no entrará automáticamente en modo de espera.</p>
Auto Standby	On/Off	<p>Este ajuste permite que la unidad entre en modo de espera automáticamente tras 20 minutos de inactividad, sin recibir ningún tipo de entrada de audio. (Cuando "USB Power Out at Standby" o "Network Standby" estén activados, la unidad entrará en el modo HYBRID STANDBY, que reduce al mínimo el aumento de consumo de energía).</p> <p>"On": La unidad entrará automáticamente en el modo de espera ("AUTO STBY" se iluminará).</p> <p>"Off": La unidad no entrará automáticamente en modo de espera.</p> <ul style="list-style-type: none"> <li>"Auto Standby" se mostrará en la pantalla de esta unidad y en la pantalla del televisor, 30 segundos antes de entrar en modo de espera automático.</li> <li>"Auto Standby" no funciona cuando Zone 2 está activa.</li> <li>Los valores predeterminados varían dependiendo de las regiones.</li> </ul>
Auto Standby in HDMI Standby Through	Off	<p>Habilite o deshabilite "Auto Standby" mientras "HDMI Standby Through" esté activo.</p> <p>"On": El ajuste se habilitará.</p> <p>"Off": El ajuste se deshabilitará.</p> <ul style="list-style-type: none"> <li>Este ajuste no puede establecerse en "On" si "Auto Standby" y "HDMI Standby Through" están establecidos en "Off".</li> </ul>

Elemento de ajuste	Valor predeterminado	Detalles del ajuste
USB Power Out at Standby	Off	<p>Cuando esta función se defina en "On", se suministrará electricidad al dispositivo conectado al puerto USB, incluso si la unidad está en modo de espera.</p> <ul style="list-style-type: none"> <li>Cuando se utilice esta función, el consumo de energía aumentará en el modo de espera. Sin embargo, el incremento del consumo de energía se minimizará entrando automáticamente en el modo HYBRID STANDBY, en el cual únicamente funcionan los circuitos esenciales.</li> </ul>
Network Standby	On	<p>Cuando esta función está en "On", usted puede activar la alimentación de la unidad a través de la red utilizando una aplicación que pueda controlar esta unidad, por ejemplo, iControlAV5.</p> <ul style="list-style-type: none"> <li>Cuando se utilice "Network Standby", el consumo de energía aumentará en el modo de espera. Sin embargo, el incremento del consumo de energía se minimizará entrando automáticamente en el modo HYBRID STANDBY, en el cual únicamente funcionan los circuitos esenciales.</li> <li>Cuando se pierda la conexión con la red, "Network Standby" se inhabilitará para reducir el consumo de energía. En tal caso, encienda la unidad mediante el botón de encendido del mando a distancia o de la unidad principal.</li> </ul>
Bluetooth Wakeup	Off	<p>Esta función activa la unidad cuando está en modo de espera al conectar un dispositivo con tecnología BLUETOOTH.</p> <p>"On": Cuando se utilice esta función. "Off": Cuando no se utilice esta función.</p> <ul style="list-style-type: none"> <li>Cuando esté definida en "On", el consumo de energía aumentará en el modo de espera. Sin embargo, el incremento del consumo de energía se minimizará entrando automáticamente en el modo HYBRID STANDBY, en el cual únicamente funcionan los circuitos esenciales.</li> <li>Este ajuste está fijado en "Off" si "Network/Bluetooth" - "Bluetooth" - "Auto Input Change" está en "Off".</li> </ul>

- Espere un momento si no puede seleccionar "Network Standby" y "Bluetooth Wakeup". Se podrá seleccionar cuando se haya activado la función de red.

## Multi Zone

### ■ Zone 2

Cambie los ajustes para Zone 2.

Elemento de ajuste	Valor predeterminado	Detalles del ajuste
Volume Limit	Off	Defina el valor máximo para la Zone 2, para evitar un volumen excesivamente alto. Seleccione "Off" o un valor entre "-32 dB" y "+17 dB".
Power On Level	Last	<p>Ajuste el nivel de volumen de la Zone 2 de cuando se enciende la unidad. Seleccione un valor entre "Last" (volumen previo al apagado de la unidad), "-∞ dB" y "-81.5 dB" a "+18.0 dB".</p> <ul style="list-style-type: none"> <li>No se puede establecer un valor superior al de "Volume Limit".</li> </ul>

### ■ Remote Play Zone

Cambie los ajustes para la reproducción remota.

Elemento de ajuste	Valor predeterminado	Detalles del ajuste
Remote Play Zone	Auto	<p>Cuando se esté reproduciendo mediante AirPlay o Spotify Connect, o cuando se está usando la función Music Server para reproducir remotamente desde su ordenador, podrá configurar si reproducir en la sala principal (donde está ubicada la unidad) o en una sala separada (ZONE 2).</p> <p>"Auto": Cuando la entrada de la sala principal sea NET, la música se reproducirá en la sala principal. Cuando la entrada de la otra sala sea NET y el de la sala principal sea cualquiera distinta de NET, la música se reproducirá en la otra sala.</p> <p>"Main", "Zone 2": Seleccione cuando se limitará la zona de reproducción a una sala en particular. Por ejemplo, para reproducir únicamente en la otra sala, seleccione "Zone2".</p> <ul style="list-style-type: none"> <li>• Esta función podría no funcionar si ya se está reproduciendo algo con la misma función de red.</li> </ul>

## Miscellaneous

### ■ Tuner

Cambie la el paso de frecuencia del sintonizador.

Elemento de ajuste	Valor predeterminado	Detalles del ajuste
AM/FM Frequency Step (Modelos norteamericanos)	10 kHz/0.2 MHz	Seleccione un paso de frecuencia adecuado para su zona de residencia. Seleccione "10 kHz/0.2 MHz" o "9 kHz/0.05 MHz". <ul style="list-style-type: none"> <li>• Cuando se modifique este ajuste, se borrarán todas las emisoras presintonizadas.</li> </ul>
AM Frequency Step (Modelos europeos, australianos y asiáticos)	9 kHz	Seleccione un paso de frecuencia adecuado para su zona de residencia. Seleccione "10 kHz" o "9 kHz". <ul style="list-style-type: none"> <li>• Cuando se modifique este ajuste, se borrarán todas las emisoras presintonizadas.</li> </ul>

### ■ Remote ID

Cambie la identificación del mando a distancia.

Elemento de ajuste	Valor predeterminado	Detalles del ajuste
Remote ID	1	Seleccione un ID para el mando a distancia de la unidad entre "1", "2" y "3" para evitar interferencias entre la unidad y otros componentes Pioneer que estén instalados en la misma habitación. Tras cambiar la ID de la unidad principal, defina la misma ID en el mando a distancia, conforme al procedimiento que figura a continuación.  Mientras mantiene pulsado el botón MODE, pulse los siguientes botones durante tres segundos aproximadamente. <ul style="list-style-type: none"> <li>• Para cambiar la ID del mando a distancia a "1": ◀◀ (El indicador remoto parpadeará una vez).</li> <li>• Para cambiar la ID del mando a distancia a "2": ▶/   (El indicador remoto parpadeará dos veces).</li> <li>• Para cambiar la ID del mando a distancia a "3": ▶▶ (El indicador remoto parpadeará tres veces).</li> </ul>

### ■ Firmware Update

Cambie los ajustes para la actualización del firmware.

Elemento de ajuste	Valor predeterminado	Detalles del ajuste
Update Notice	Enable	La disponibilidad de una actualización del firmware se notificará a través de la red. "Enable": Se notificarán las actualizaciones. "Disable": No se notificarán las actualizaciones.
Version	-	Se mostrará la versión actual del firmware.
Update via NET	-	Pulse ENTER para seleccionar si desea actualizar el firmware a través de la red. <ul style="list-style-type: none"> <li>• Este ajuste no podrá seleccionarse si no dispone de acceso a internet o si no existe un firmware de actualización.</li> </ul>
Update via USB	-	Pulse ENTER para seleccionar si desea actualizar el firmware a través de USB. <ul style="list-style-type: none"> <li>• Este ajuste no podrá seleccionarse si no hay un dispositivo USB de almacenamiento conectado o si no existe firmware de actualización en el dicho dispositivo.</li> </ul>

- Espere un momento si "Firmware Update" no está disponible para su selección. Se podrá seleccionar cuando se haya activado la función de red.

### ■ Initial Setup

Realice la configuración inicial desde el menú de configuración.

- Espere un momento si "Initial Setup" no está disponible para su selección. Se podrá seleccionar cuando se haya activado la función de red.

### ■ Lock

Bloquee el menú de configuración, de forma que no sea posible modificar los ajustes.

Elemento de ajuste	Valor predeterminado	Detalles del ajuste
Setup Parameter	Unlocked	Bloquee el menú de configuración, de forma que no sea posible modificar los ajustes. "Locked": Se bloqueará el menú. "Unlocked": Se desbloqueará el menú.

## MCACC

### Operaciones del menú

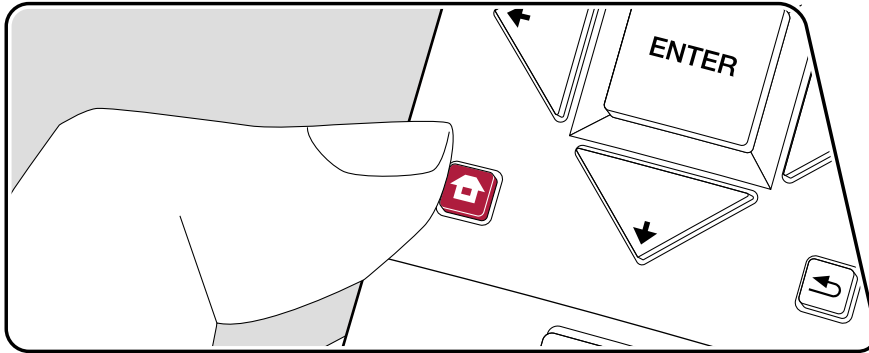





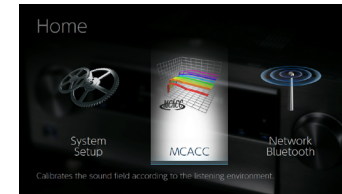

Configure los altavoces automáticamente o realice los cambios deseados en el ecualizador. También puede comprobar los valores configurados en ese momento para cada ajuste de los altavoces.



Utilice el menú en pantalla (OSD) que aparecen en el televisor para realizar los ajustes.

Pulse  en el mando a distancia para ver la pantalla de inicio, seleccione MCACC con los cursores del mando a distancia y pulse ENTER.



Seleccione el elemento con los botones de cursor , ,  o  del mando a distancia y pulse ENTER para confirmar su selección.

Utilice los cursores  y  para cambiar los valores predeterminados.

- Para regresar a la pantalla anterior, pulse .
- Para salir de los ajustes, pulse .

## Full Auto MCACC

Coloque el micrófono de configuración de altavoces suministrado en la posición de escucha y mida los tonos de prueba emitidos por los altavoces, a continuación la unidad establecerá automáticamente el nivel de volumen óptimo para cada altavoz, las frecuencias de cruce y la distancia desde la posición de escucha. Esto también ajusta automáticamente los ecualizadores de los altavoces y hace posible la corrección de la distorsión causada por el ambiente acústico de la habitación.

- La calibración tarda entre 3 y 12 minutos en completarse. Los altavoces emiten el tono de prueba a alto volumen durante la medición, de modo que tenga cuidado con el entorno. Mantenga la habitación en el mayor silencio posible durante la medición.
  - Si ha conectado un subwoofer, compruebe la alimentación y el volumen del subwoofer. Establezca el volumen del subwoofer en más de la mitad.
  - Si la alimentación de la unidad se corta de repente, puede que se deba a que los hilos de los cables del altavoz han entrado en contacto con el panel posterior o con otros hilos, activando así el circuito de protección. Retuerza los hilos de nuevo convenientemente y asegúrese de que no sobresalgan de los terminales de los altavoces al conectarlos.
1. Coloque el micrófono de configuración de los altavoces provisto en la posición de escucha y conéctelo al conector MCACC SETUP MIC de la unidad principal.

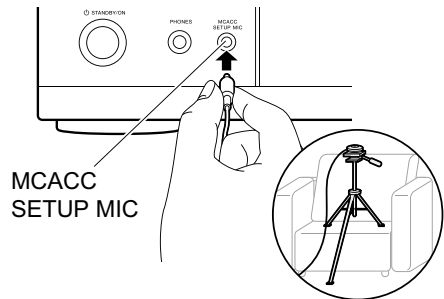

Si va a colocar el micrófono de configuración del altavoz en un trípode, consulte la ilustración.

2. Seleccione la configuración de los altavoces conectados.

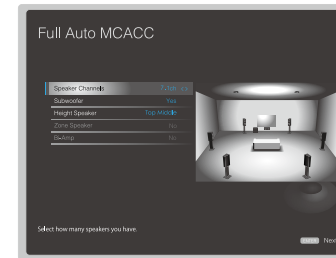

- La imagen en la pantalla cambiará cuando elija el número de canales en "Speaker Channels", de modo que deberá consultarla cuando realice los ajustes.
3. Los altavoces emiten tonos de prueba y en primer lugar la unidad detecta los altavoces conectados y el ruido ambiental.
  4. Después de que se muestren los resultados de las mediciones, seleccione "Next", pulse ENTER en el mando a distancia, y los tonos de prueba se emitirán de nuevo y la unidad automáticamente realizará ajustes como el nivel de volumen y la frecuencia de cruce óptimos.
  5. Cuando se haya completado la medición, se mostrará el resultado. Pulse los cursores ◀/▶ en el mando a distancia para comprobar los ajustes. Pulse ENTER cuando "Save" esté seleccionado para guardar los ajustes.
  6. Desconecte el micrófono de configuración de los altavoces.



## Manual MCACC

### ■ EQ Adjust

Si utiliza Full Auto MCACC, la configuración será automática, aunque también podrá ajustar el volumen de salida del rango de cada altavoz conectado de modo que se adecue a sus preferencias. Puede ajustar el volumen de los distintos rangos de sonido de cada altavoz. Puede establecer tres ecualizadores distintos en los ajustes Programados 1 a 3. Puede seleccionar hasta 4 bandas para el subwoofer y 9 bandas para todos los otros altavoces.

Elemento de ajuste	Valor predeterminado	Detalles del ajuste
Front Left	0 dB	Después de seleccionar la frecuencia del altavoz entre "63 Hz" y "16 kHz" con los cursores ◀/▶, ajuste el volumen de esa frecuencia entre "-12.0 dB" y "+12.0 dB" con ▲/▼. <ul style="list-style-type: none"> <li>"63 Hz" solo se puede seleccionar cuando este altavoz está establecido en "Large" en "System Setup" - "Speaker" - "Crossover".</li> </ul>
Center	0 dB	Después de seleccionar la frecuencia del altavoz entre "63 Hz" y "16 kHz" con los cursores ◀/▶, ajuste el volumen de esa frecuencia entre "-12.0 dB" y "+12.0 dB" con ▲/▼. <ul style="list-style-type: none"> <li>"63 Hz" solo se puede seleccionar cuando este altavoz está establecido en "Large" en "System Setup" - "Speaker" - "Crossover".</li> <li>Si un elemento no se puede seleccionar a pesar de que su conexión sea correcta, compruebe que la configuración en "System Setup" - "Speaker" - "Configuration" - "Speaker Channels" coincida con la cantidad de canales conectados.</li> </ul>
Front Right	0 dB	Después de seleccionar la frecuencia del altavoz entre "63 Hz" y "16 kHz" con los cursores ◀/▶, ajuste el volumen de esa frecuencia entre "-12.0 dB" y "+12.0 dB" con ▲/▼. <ul style="list-style-type: none"> <li>"63 Hz" solo se puede seleccionar cuando este altavoz está establecido en "Large" en "System Setup" - "Speaker" - "Crossover".</li> </ul>

Elemento de ajuste	Valor predeterminado	Detalles del ajuste
Height Left	0 dB	Después de seleccionar la frecuencia del altavoz entre "63 Hz" y "16 kHz" con los cursores ◀/▶, ajuste el volumen de esa frecuencia entre "-12.0 dB" y "+12.0 dB" con ▲/▼. <ul style="list-style-type: none"> <li>"63 Hz" solo se puede seleccionar cuando este altavoz está establecido en "Large" en "System Setup" - "Speaker" - "Crossover".</li> <li>El ajuste no se puede cambiar si "Zone 2" está en "Configuration" - "Zone Speaker" y la Zone 2 está encendida.</li> <li>Si un elemento no se puede seleccionar a pesar de que su conexión sea correcta, compruebe que la configuración en "System Setup" - "Speaker" - "Configuration" - "Speaker Channels" coincida con la cantidad de canales conectados.</li> </ul>
Height Right	0 dB	Después de seleccionar la frecuencia del altavoz entre "63 Hz" y "16 kHz" con los cursores ◀/▶, ajuste el volumen de esa frecuencia entre "-12.0 dB" y "+12.0 dB" con ▲/▼. <ul style="list-style-type: none"> <li>"63 Hz" solo se puede seleccionar cuando este altavoz está establecido en "Large" en "System Setup" - "Speaker" - "Crossover".</li> <li>El ajuste no se puede cambiar si "Zone 2" está en "Configuration" - "Zone Speaker" y la Zone 2 está encendida.</li> <li>Si un elemento no se puede seleccionar a pesar de que su conexión sea correcta, compruebe que la configuración en "System Setup" - "Speaker" - "Configuration" - "Speaker Channels" coincida con la cantidad de canales conectados.</li> </ul>

Elemento de ajuste	Valor predeterminado	Detalles del ajuste
Surround Right	0 dB	<p>Después de seleccionar la frecuencia del altavoz entre "63 Hz" y "16 kHz" con los cursores ◀/▶, ajuste el volumen de esa frecuencia entre "-12.0 dB" y "+12.0 dB" con ▲/▼.</p> <ul style="list-style-type: none"> <li>• "63 Hz" solo se puede seleccionar cuando este altavoz está establecido en "Large" en "System Setup" - "Speaker" - "Crossover".</li> <li>• Si un elemento no se puede seleccionar a pesar de que su conexión sea correcta, compruebe que la configuración en "System Setup" - "Speaker" - "Configuration" - "Speaker Channels" coincida con la cantidad de canales conectados.</li> </ul>
Surr Back Right	0 dB	<p>Después de seleccionar la frecuencia del altavoz entre "63 Hz" y "16 kHz" con los cursores ◀/▶, ajuste el volumen de esa frecuencia entre "-12.0 dB" y "+12.0 dB" con ▲/▼.</p> <ul style="list-style-type: none"> <li>• "63 Hz" solo se puede seleccionar cuando este altavoz está establecido en "Large" en "System Setup" - "Speaker" - "Crossover".</li> <li>• El ajuste no se puede cambiar si "Zone 2" está en "Configuration" - "Zone Speaker" y la Zone 2 está encendida.</li> <li>• Si un elemento no se puede seleccionar a pesar de que su conexión sea correcta, compruebe que la configuración en "System Setup" - "Speaker" - "Configuration" - "Speaker Channels" coincida con la cantidad de canales conectados.</li> </ul>

Elemento de ajuste	Valor predeterminado	Detalles del ajuste
Surr Back Left	0 dB	<p>Después de seleccionar la frecuencia del altavoz entre "63 Hz" y "16 kHz" con los cursores ◀/▶, ajuste el volumen de esa frecuencia entre "-12.0 dB" y "+12.0 dB" con ▲/▼.</p> <ul style="list-style-type: none"> <li>• "63 Hz" solo se puede seleccionar cuando este altavoz está establecido en "Large" en "System Setup" - "Speaker" - "Crossover".</li> <li>• El ajuste no se puede cambiar si "Zone 2" está en "Configuration" - "Zone Speaker" y la Zone 2 está encendida.</li> <li>• Si un elemento no se puede seleccionar a pesar de que su conexión sea correcta, compruebe que la configuración en "System Setup" - "Speaker" - "Configuration" - "Speaker Channels" coincida con la cantidad de canales conectados.</li> </ul>
Surround Left	0 dB	<p>Después de seleccionar la frecuencia del altavoz entre "63 Hz" y "16 kHz" con los cursores ◀/▶, ajuste el volumen de esa frecuencia entre "-12.0 dB" y "+12.0 dB" con ▲/▼.</p> <ul style="list-style-type: none"> <li>• "63 Hz" solo se puede seleccionar cuando este altavoz está establecido en "Large" en "System Setup" - "Speaker" - "Crossover".</li> <li>• Si un elemento no se puede seleccionar a pesar de que su conexión sea correcta, compruebe que la configuración en "System Setup" - "Speaker" - "Configuration" - "Speaker Channels" coincida con la cantidad de canales conectados.</li> </ul>
Subwoofer	0 dB	<p>Después de seleccionar la frecuencia del altavoz entre "31 Hz" y "250 Hz" con los cursores ◀/▶, ajuste el volumen de esa frecuencia entre "-12.0 dB" y "+12.0 dB" con ▲/▼.</p> <ul style="list-style-type: none"> <li>• Esto no puede seleccionarse si "No" está en "System Setup" - "Speaker" - "Configuration" - "Subwoofer".</li> </ul>

- El resultado puede no ser el esperado, dependiendo de la fuente de entrada y el ajuste del modo de escucha.
- Si desea realizar los ajustes mientras durante la reproducción, pulse  en el mando a distancia, y seleccione el preajuste que desee modificar en "AV Adjust" - "MCACC" - "Manual EQ Select" primero.

## **MCACC Data Check**

---

Puede comprobar la cantidad de canales de los altavoces conectados, así como el contenido y los valores configurados para cada ajuste de los altavoces.

### ■ **Speaker Setting**

Puede comprobar la cantidad de canales de los altavoces conectados y los ajustes grande y pequeño configurados para las características de reproducción de rango bajo de cada altavoz.

### ■ **Channel Level**

Puede comprobar los ajustes del nivel de salida de cada altavoz.

### ■ **Speaker Distance**

Puede comprobar la distancia entre cada altavoz y la posición de audición.

### ■ **Acoustic Calibration EQ**

Puede comprobar los valores de calibración de las características de frecuencia de cada altavoz configuradas en "Manual MCACC".

## Red/Bluetooth

### Operaciones del menú

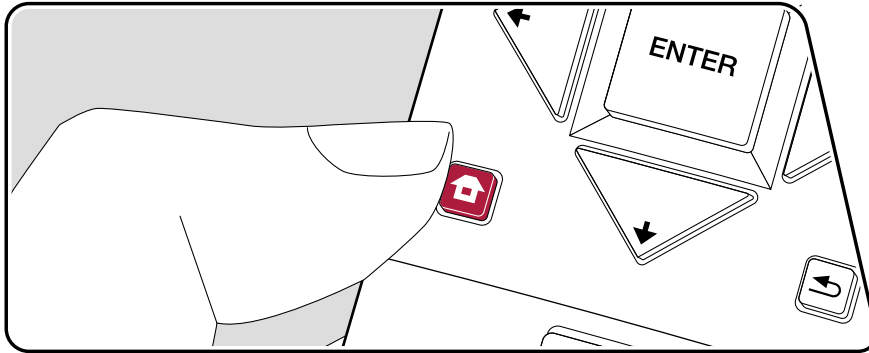



Realice ajustes relacionados con las conexiones de red y BLUETOOTH.

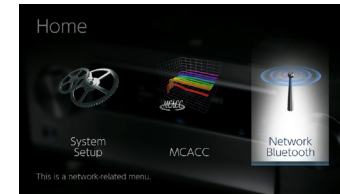

Utilice el menú en pantalla (OSD) que aparecen en el televisor para realizar los ajustes.

Pulse  en el mando a distancia para ver la pantalla de inicio, seleccione Network/Bluetooth con los cursores del mando a distancia y, a continuación, pulse ENTER.



Seleccione el elemento con los botones de cursor  del mando a distancia y pulse ENTER para confirmar su selección.

Utilice los cursores  para cambiar los valores predeterminados.

- Para regresar a la pantalla anterior, pulse .
- Para salir de los ajustes, pulse .

## Network

- Cuando la LAN está configurada con un DHCP, ajuste "DHCP" en "Enable" para configurar los ajustes automáticamente. ("Enable" es el valor predeterminado.) Para asignar direcciones IP fijas a cada componente, debe ajustar "DHCP" como "Disable" y asignar una dirección a esta unidad en "IP Address", además de ajustar la información relacionada con su LAN, como la Subnet Mask y Gateway.

Elemento de ajuste	Valor predeterminado	Detalles del ajuste
Wi-Fi	Off(Wired)	Conecte la unidad a la red a través del router inalámbrico LAN. "On": Conexión LAN inalámbrica "Off (Wired)": Conexión LAN por cable • Cuando alterne entre "On" y "Off(Wired)", pare el servicio de red. Además, cuando se esté realizando la reproducción de grupo, deberá cancelar dicha reproducción una vez y, a continuación, cambiar el ajuste.
Wi-Fi Setup	-	Puede configurar los ajustes de la LAN inalámbrica pulsando ENTER cuando se muestra "Start".
Wi-Fi Status	-	Se mostrará la información de punto de acceso conectado. "SSID": El SSID del punto de acceso conectado. "Signal": La intensidad de la señal del punto de acceso conectado. "Status": Estado del punto de acceso conectado.
MAC Address	-	Esta es la dirección MAC de esta unidad. Este valor es específico del componente y no puede modificarse.
DHCP	Enable	"Enable": Configuración automática mediante DHCP "Disable": Configuración manual sin DHCP • Si selecciona "Disable", defina "IP Address", "Subnet Mask", "Gateway" y "DNS Server" manualmente.
IP Address	0.0.0.0	Muestra/define la dirección IP.

Elemento de ajuste	Valor predeterminado	Detalles del ajuste
Subnet Mask	0.0.0.0	Muestra/define la máscara de subred.
Gateway	0.0.0.0	Muestra/define la puerta de enlace.
DNS Server	0.0.0.0	Muestra/define el servidor DNS principal.
Proxy URL	-	Muestra/define el URL del servidor proxy.
Proxy Port	8080	Muestra/define el número del puerto del servidor proxy al introducir "Proxy URL".
Friendly Name	Pioneer VSX-933 XXXXXX	Cambie el nombre de esta unidad mostrado en otros dispositivos conectados a la red por un nombre que pueda reconocer fácilmente. 1. Pulse ENTER para mostrar la pantalla Edit. 2. Seleccione un carácter o símbolo con los cursores y pulse ENTER. Repita para introducir un máximo de 31 caracteres. "A/a": Cambia entre mayúsculas y minúsculas. (También se alterna entre mayúsculas y minúsculas pulsando MODE en el mando a distancia.) "←" "→": Mueve el cursor en la dirección de la flecha. "⌫": Elimina un carácter situado a la izquierda del cursor. "␣": Inserta un espacio. • Al pulsar CLEAR en el mando a distancia se borran todos los caracteres introducidos. 3. Cuando haya terminado, seleccione "OK" con los cursores y pulse ENTER. Se guardará el nombre introducido.

Elemento de ajuste	Valor predeterminado	Detalles del ajuste
AirPlay Password	-	<p>Puede establecer una contraseña de hasta 31 caracteres, de tal manera que solo los usuarios registrados puedan usar AirPlay®.</p> <ol style="list-style-type: none"> <li>1. Pulse ENTER para mostrar la pantalla Edit.</li> <li>2. Seleccione un carácter o símbolo con los cursores y pulse ENTER. Repita para introducir un máximo de 31 caracteres. "A/a": Cambia entre mayúsculas y minúsculas. (También se alterna entre mayúsculas y minúsculas pulsando MODE en el mando a distancia.) "←" "→": Mueve el cursor en la dirección de la flecha. "⌫": Elimina un carácter situado a la izquierda del cursor. "␣": Inserta un espacio. <ul style="list-style-type: none"> <li>• Para seleccionar si enmascarar la contraseña con "*" o mostrarla en texto sin formato, pulse +Fav en el mando a distancia.</li> <li>• Al pulsar CLEAR en el mando a distancia se borran todos los caracteres introducidos.</li> </ul> </li> <li>3. Cuando haya terminado, seleccione "OK" con los cursores y pulse ENTER. Se guardará la contraseña introducida.</li> </ol>

Elemento de ajuste	Valor predeterminado	Detalles del ajuste
Usage Data	No	<p>Con el fin de mejorar la calidad de nuestros productos y servicios, puede que recopilemos información sobre su uso de la red. Seleccione "Yes" si acepta que recopilemos dicha información. Seleccione "No" si no quiere que recopilemos dicha información.</p> <ul style="list-style-type: none"> <li>• Puede definir este ajuste tras confirmar la Política de Privacidad. Cuando seleccione "Usage Data" y pulse ENTER, se mostrará la Política de Privacidad. (La misma pantalla se mostrará únicamente una vez mientras configure la conexión de red). Si acepta que recopilemos esa información, este ajuste también pasará a ser "Yes". Tenga en cuenta que si acepta la Política de Privacidad pero selecciona "No" para este ajuste, la información no se recopilará.</li> </ul>
Network Check	-	<p>Podrá comprobar la conexión de la red. Pulse ENTER cuando aparezca "Start".</p>

- Espere un momento si "Network" no está disponible para su selección. Aparecerá cuando se inicie la función de red.

## Bluetooth

Elemento de ajuste	Valor predeterminado	Detalles del ajuste
Bluetooth	On	<p>Seleccione si se utilizará la función BLUETOOTH.</p> <p>"On": Habilita la conexión con un dispositivo habilitado con tecnología inalámbrica BLUETOOTH mediante el uso de la función de BLUETOOTH. Seleccione "On" también al realizar varios ajustes BLUETOOTH.</p> <p>"Off": Cuando no se utilice la función BLUETOOTH.</p>

Elemento de ajuste	Valor predeterminado	Detalles del ajuste
Auto Input Change	On	<p>La entrada de la unidad cambiará automáticamente a "BLUETOOTH" cuando la conexión a la unidad se realice desde un dispositivo habilitado con tecnología inalámbrica BLUETOOTH.</p> <p>"On": La entrada pasará de inmediato a ser "BLUETOOTH" cuando se conecte un dispositivo habilitado con tecnología inalámbrica BLUETOOTH.</p> <p>"Off": La función se deshabilitará.</p> <ul style="list-style-type: none"> <li>• Si la entrada no cambia automáticamente, ajuste en "Off" y cámbiela manualmente.</li> </ul>
Auto Reconnect	On	<p>Esta función vuelve a conectar automáticamente al dispositivo habilitado con tecnología inalámbrica BLUETOOTH conectado por última vez cuando se cambia la entrada a "BLUETOOTH".</p> <p>"On": Cuando se va a usar esta función</p> <p>"Off": Cuando no se va a usar esta función</p> <ul style="list-style-type: none"> <li>• Puede que esto no funcione con algunos dispositivos habilitados con tecnología inalámbrica BLUETOOTH.</li> </ul>
Pairing Information	-	<p>Puede inicializar la información de emparejamiento guardada en esta unidad.</p> <p>Al pulsar ENTER cuando se muestre "Clear", se inicializará la información de emparejamiento almacenada en esta unidad.</p> <ul style="list-style-type: none"> <li>• Esta función no inicializa la información de emparejamiento en el dispositivo habilitado con tecnología inalámbrica BLUETOOTH.</li> </ul> <p>Al emparejar la unidad de nuevo con el dispositivo, asegúrese de borrar la información de emparejamiento del dispositivo habilitado con tecnología inalámbrica BLUETOOTH de antemano. Para obtener información sobre cómo borrar la información de emparejamiento, consulte el manual de instrucciones del dispositivo habilitado con tecnología inalámbrica BLUETOOTH.</p>

Elemento de ajuste	Valor predeterminado	Detalles del ajuste
Device	-	<p>Muestra el nombre del dispositivo habilitado con tecnología inalámbrica BLUETOOTH conectado a la unidad.</p> <ul style="list-style-type: none"> <li>• El nombre no se mostrará cuando "Status" sea "Ready" y "Pairing".</li> </ul>
Status	-	<p>Muestra el estado del dispositivo habilitado con tecnología inalámbrica BLUETOOTH conectado a la unidad.</p> <p>"Ready": No emparejado.</p> <p>"Pairing": Emparejado</p> <p>"Connected": Correctamente conectado</p>

- Espere un momento si "Bluetooth" no está disponible para su selección. Aparecerá cuando se inicie la función BLUETOOTH.

## AV Adjust

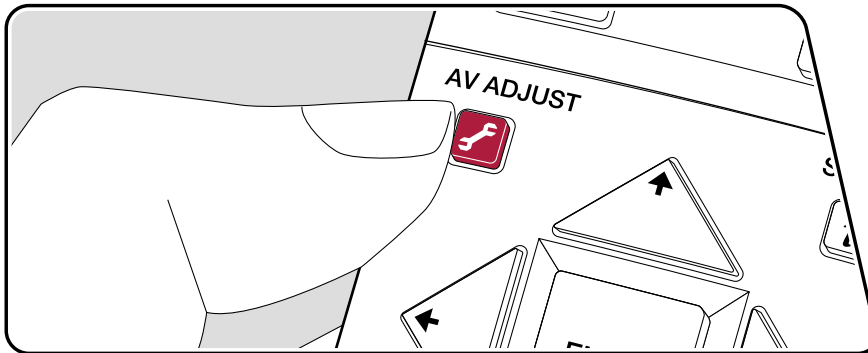

### Operaciones del menú



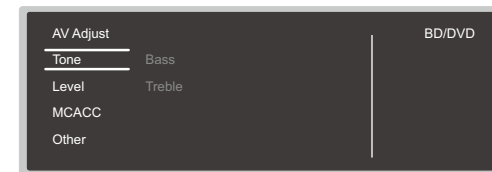

Puede configurar rápidamente los ajustes que utilice con frecuencia, como el tono, etc.

Puede llevar a cabo ajustes en la pantalla del televisor durante la reproducción de algún contenido. Pulse  en el mando a distancia para visualizar el menú AV Adjust. Tenga en cuenta que la pantalla del televisor no mostrará ninguna imagen cuando el selector de entrada se ajuste como "CD", "TV", "PHONO", "FM" o "AM". En consecuencia, deberá seguir la pantalla de la unidad principal cuando realice las operaciones.



Seleccione el elemento con los botones de cursor / del mando a distancia y pulse ENTER para confirmar su selección.

Utilice los cursores para cambiar los ajustes.

- Para regresar a la pantalla anterior, pulse .
- Para salir de los ajustes, pulse .

#### ■ Tone

**Bass:** Intensifique o modere el rango de graves del altavoz.

**Treble:** Intensifique o modere el rango de agudos del altavoz.

- No puede ajustarse si el modo de audición es Direct o Pure Direct.

#### ■ Level

**Center:** Ajuste el nivel del altavoz central mientras se esté escuchando algún sonido.

**Subwoofer:** Ajuste el nivel del altavoz del subwoofer mientras se esté escuchando algún sonido.



- Si la unidad entra en modo de espera, los ajustes realizados se restaurarán a su estado anterior.

## ■ MCACC

**MCACC EQ:** Habilite o inhabilite la función del ecualizador que corrige la distorsión causada por el ambiente acústico de la habitación.

- No puede ajustarse si el modo de audición es Pure Direct.

**Manual EQ Select:** En la pantalla de inicio, seleccione los valores "Preset 1" a "Preset 3" configurados en "MCACC" - "Manual MCACC" - "EQ Adjust". Se aplica la misma configuración de campo de sonido a todos los rangos cuando se establece en "Off".

- No puede ajustarse si el modo de audición es Pure Direct.

**Phase Control:** Corrige la perturbación de fase en el rango bajo para intensificar los graves. Esto permite lograr una reproducción de graves potente, fiel al sonido original.

- No puede ajustarse si el modo de audición es Pure Direct.

**Theater Filter:** Ajusta la banda de sonido procesada para mejorar su rango de agudos y hacerla más adecuada para el sistema de cine en casa.

- No puede ajustarse si el modo de audición es Direct o Pure Direct.

## ■ Other

**Sound Delay:** Si el vídeo va por detrás del audio, puede retrasar el audio para corregir la diferencia. Se pueden establecer diferentes ajustes para cada selector de entrada.

- No puede seleccionarse si el modo de audición es Pure Direct y la señal de entrada es analógica.

**Sound Retriever:** Mejore la calidad del audio comprimido. Se mejora el sonido de la reproducción de archivos comprimidos con pérdidas como, por ejemplo, los archivos MP3. El ajuste se puede establecer por separado para cada selector de entrada. Este ajuste es efectivo para señales de un máximo de 48 kHz. La configuración no es efectiva en las señales de secuencia de bits.

- No puede ajustarse si el modo de audición es Direct o Pure Direct.

**DRC:** Hace que los sonidos pequeños se oigan con facilidad. Resulta útil cuando es necesario bajar el volumen mientras se mira una película por la noche. Puede disfrutar del efecto únicamente cuando se reproducen fuentes de entrada de la serie Dolby y DTS.

- No puede ajustarse si el modo de audición es Direct o Pure Direct.
- Este ajuste no podrá utilizarse en los siguientes casos.
  - Si "Loudness Management" está definido en "Off" cuando se reproduzca Dolby Digital Plus o Dolby TrueHD
  - Cuando la señal de entrada es DTS:X y "Dialog Control" no es 0 dB

**Center Spread:** Ajuste la amplitud del campo de sonido del canal frontal durante la reproducción en el modo de escucha Dolby Audio - DSUR. Para extender el ancho del campo de sonido hacia la derecha y la izquierda, defina en "On". Para concentrar el sonido en el centro, defina en "Off".

- Dependiendo de la configuración de los altavoces, se aplicará "Off".

**Dialog Control:** Puede incrementar el volumen de la porción de diálogo del audio hasta 6 dB, en pasos de 1 dB, de forma que pueda escuchar el diálogo fácilmente en un entorno ruidoso.

- Esto no podrá definirse para contenidos distintos a DTS:X.
- Esta función no podrá seleccionarse para determinados contenidos.

## Web Setup

### Operaciones del menú

Puede realizar los ajustes de las funciones de red para esta unidad desde el navegador de internet de un ordenador, un smartphone, etc.

1. Pulse  en el mando a distancia para visualizar la pantalla de inicio.
2. Seleccione "Network/Bluetooth" - "Network" con los cursores y anote la dirección IP mostrada en "IP Address".
3. Abra el navegador de internet en un PC o en un teléfono inteligente e introduzca la dirección IP de esta unidad en el campo URL.
4. La información de la unidad (pantalla Web Setup) se muestra en el navegador de internet.

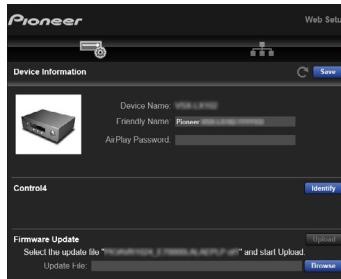

5. Después de cambiar los ajustes, seleccione "Save" para guardarlos.

#### Device Information

Puede cambiar el Nombre sencillo, establecer una contraseña de AirPlay, etc.

Control4: Registre esta unidad si está usando un sistema Control4.

Firmware Update: Seleccione el archivo de firmware que ha descargado en el ordenador, para realizar la actualización de la unidad.

#### Network Setting

Status: Puede ver la información de red, como la dirección MAC y la dirección IP de esta unidad.

Network Connection: Puede seleccionar un método de conexión a la red. Si selecciona "Wireless", en "Wi-Fi Setup" seleccione un punto de acceso al que conectar.

DHCP: Puede cambiar los ajustes DHCP. Si selecciona "Off", deberá ajustar "IP Address", "Subnet Mask", "Gateway" y "DNS Server" manualmente.

Proxy: Mostrar y establecer la URL para el servidor proxy.

## Actualización de Firmware

### Función de actualización de esta unidad

La unidad dispone de una función para actualizar el firmware (el software del sistema) a través de una red o del puerto USB. Esta función puede mejorar diversas operaciones y añadir varias funciones.

- Para obtener la información más reciente acerca de las actualizaciones, visite el sitio web de Onkyo. Si no hay una actualización disponible, no es necesario actualizar el firmware de la unidad.
- Antes de realizar la actualización, asegúrese de que el micrófono de configuración del altavoz no esté conectado.
- Durante la actualización del firmware, evite:
  - Desconectar y volver a conectar cables, un dispositivo USB de almacenamiento, el micrófono de configuración del altavoz o auriculares, o realizar operaciones en la unidad como, por ejemplo, apagarla.
  - Acceder a la unidad desde las aplicaciones del ordenador o el smartphone.
- La actualización puede requerir aproximadamente 20 minutos, ya sea a través de la red o del puerto USB. Los ajustes existentes se garantizan en cualquiera de los métodos de actualización.

Cuando la unidad esté conectada a la red, será posible mostrar notificaciones de actualizaciones de firmware. Para actualizar el firmware, seleccione "Update Now" con los cursores del mando a distancia y, a continuación, pulse el botón ENTER. La unidad entrará automáticamente en el modo de espera tras mostrar el mensaje "Completed!" y la actualización se habrá completado.

**Descargo de responsabilidad:** El programa y la documentación en línea incluida se le entregan para que los utilice bajo su propia responsabilidad.

Onkyo no será responsable y usted no podrá recurrir los daños causados por cualquier reclamación de cualquier tipo relacionada con el uso del programa o la documentación adjunta en línea, independientemente de la teoría legal, y sin importar si surge en agravio o contrato.

En ningún caso Onkyo será responsable ante usted o ante terceros por cualquier daño especial, indirecto, incidental o consecuencial de ningún tipo, incluido pero no limitado a la compensación, reembolso o daños a consecuencia de pérdidas de ganancias actuales o eventuales, pérdida de datos o por cualquier otra razón.

❑ **Actualización del firmware a través de la red**  
( →[p108](#))

## Actualización del firmware a través de la red

- Compruebe que la unidad esté encendida y que la conexión a internet sea correcta.
- Apague los componentes del controlador (ordenador, etc.) conectados a la red.
- Detenga la reproducción de radio por internet, del dispositivo USB de almacenamiento o del contenido del servidor.
- Si la función multizona está activa, apáguela.
- Si "HDMI CEC" está en "On", colóquelo en "Off".
  - Pulse  para visualizar la pantalla de inicio. A continuación, seleccione "System Setup" - "Hardware" - "HDMI", pulse ENTER, seleccione "HDMI CEC" y seleccione "Off".
- \* Las descripciones pueden diferir de las visualizaciones en pantalla, si bien las operaciones y las funciones son las mismas.

### Actualizar

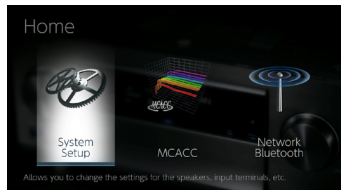

1. Pulse .

La pantalla de inicio aparece en la pantalla del televisor.

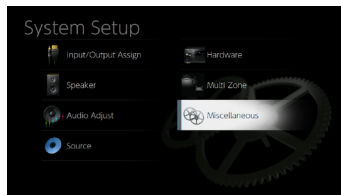

2. Seleccione "System Setup" - "Miscellaneous" - "Firmware Update" - "Update via NET" con los cursores en orden y después pulse ENTER.



- Si "Firmware Update" está en gris y no se puede seleccionar, espere un momento hasta que se inicie.
  - Si no existe un firmware de actualización, no será posible seleccionar "Update via NET".
3. Pulse ENTER, habiendo seleccionado "Update" para iniciar la actualización.
    - Durante la actualización, la pantalla del televisor podría ponerse en negro, dependiendo del programa de actualización. En tal caso, compruebe el progreso en la pantalla de la unidad. La pantalla del televisor permanecerá en negro hasta que se complete la actualización y se haya encendido nuevamente la alimentación.
    - Cuando se muestre el mensaje "Completed!", se habrá completado la actualización.
  4. Pulse  STANDBY/ON en la unidad principal para poner la unidad en modo de espera. El proceso se habrá completado y el firmware estará actualizado con la última versión.
    - No use  en el mando a distancia.

### Si aparece un mensaje de error

Si se produce un error, se mostrará el mensaje "\*-\* \* Error!" en la pantalla de la unidad. ("\*" representa un carácter alfanumérico). Consulte las siguientes descripciones y compruebe.

Código de error

- \*-01, \*-10:  
No se encontró el cable LAN. Conecte el cable LAN correctamente.
- \*-02, \*-03, \*-04, \*-05, \*-06, \*-11, \*-13, \*-14, \*-16, \*-17, \*-18, \*-20, \*-21:

Error de conexión a internet. Compruebe:



- Si el router está encendido.
- Si esta unidad y el router están conectados a través de la red.

Desenchufe y enchufe los cables de alimentación de la unidad y el router. Esto podría resolver el problema. Si sigue siendo imposible conectarse a internet, tal vez el servidor DNS o el servidor proxy estén temporalmente caídos. Consulte el estado de funcionamiento del servidor con el proveedor del servicio de internet.

- Otros:  
Tras desenchufar el enchufe de alimentación, introdúzcalo en la toma doméstica y, a continuación, inicie la operación desde el principio.

❑ **Actualización mediante USB ( →[p110](#))**

## Actualización mediante USB

- Prepare un dispositivo USB de almacenamiento de 128 MB o más. El formato de los dispositivos USB de almacenamiento admite el formato de sistema de archivos FAT16 O FAT32.
    - Los medios introducidos en el lector de tarjetas USB no pueden utilizarse para esta función.
    - Los dispositivos USB de almacenamiento equipados con función de seguridad no son compatibles.
    - Los concentradores USB y los dispositivos USB de almacenamiento con funciones de concentrador no son compatibles. No conecte estos dispositivos a la unidad.
  - Elimine cualquier dato almacenado en el dispositivo USB de almacenamiento.
  - Apague los dispositivos de control (ordenador, etc.) conectados a la red.
  - Detenga la reproducción de radio por internet, del dispositivo USB de almacenamiento o del contenido del servidor.
  - Si la función multizona está activa, apáguela.
  - Si "HDMI CEC" está en "On", colóquelo en "Off".
    - Pulse  para visualizar la pantalla de inicio. A continuación, seleccione "System Setup" - "Hardware" - "HDMI", pulse ENTER, seleccione "HDMI CEC" y seleccione "Off".
  - \* En función del dispositivo USB de almacenamiento o de su contenido, la carga podría requerir un tiempo prolongado, el contenido podría no cargarse correctamente o el suministro de alimentación podría ser deficiente.
  - \* Onkyo no asumirá ninguna responsabilidad por cualquier pérdida o daño de datos, ni por fallos de almacenamiento resultantes del uso del dispositivo USB de almacenamiento con esta unidad. Tenga en cuenta esto de antemano.
  - \* Las descripciones pueden diferir de las visualizaciones en pantalla, si bien las operaciones y las funciones son las mismas.
3. Copie todos los archivos y carpetas descomprimidos en la carpeta raíz del dispositivo USB de almacenamiento.
    - Asegúrese de copiar los archivos descomprimidos.
  4. Conecte el dispositivo USB de almacenamiento en el puerto USB de esta unidad.
    - Si se incluye un adaptador de CA con el dispositivo USB de almacenamiento, conecte dicho adaptador y utilícelo con una toma de corriente doméstica.
    - Si se ha realizado la partición del dispositivo USB de almacenamiento, cada sección se tratará como un dispositivo independiente.
  5. Pulse .
 

La pantalla de inicio aparece en la pantalla del televisor.



6. Seleccione "System Setup" - "Miscellaneous" - "Firmware Update" - "Update via USB" con los cursores en orden y después pulse ENTER.

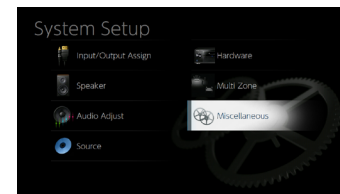

- Si "Firmware Update" está en gris y no se puede seleccionar, espere un momento hasta que se inicie.
  - Si no existe un firmware de actualización, no será posible seleccionar "Update via USB".
7. Pulse ENTER, habiendo seleccionado "Update" para iniciar la actualización.

## Actualizar

1. Conecte el dispositivo USB de almacenamiento a su ordenador.
2. Descargue el archivo de firmware desde el sitio Web de Onkyo en su ordenador y descomprímalo.
 

El nombre del archivo de firmware es el siguiente.

P1OAVR\*\*\*\*\_\*\*\*\*\*.zip

Descomprima el archivo en el ordenador. El número de archivos y carpetas descomprimidos variará en función del modelo.

- Durante la actualización, la pantalla del televisor podría ponerse en negro, dependiendo del programa de actualización. En tal caso, compruebe el progreso en la pantalla de la unidad. La pantalla del televisor permanecerá en negro hasta que se complete la actualización y se haya encendido nuevamente la alimentación.
  - Durante la actualización, no apague ni desconecte y vuelva a conectar el dispositivo USB de almacenamiento.
  - Cuando se muestre el mensaje "Completed!", se habrá completado la actualización.
8. Desconecte el dispositivo USB de almacenamiento de la unidad.
9. Pulse  $\odot$  STANDBY/ON en la unidad principal para poner la unidad en modo de espera. El proceso se habrá completado y el firmware estará actualizado con la última versión.
- No use  $\odot$  en el mando a distancia.

## Si aparece un mensaje de error

Si se produce un error, se mostrará el mensaje "\*-\* \* Error!" en la pantalla de la unidad. ("\*" representa un carácter alfanumérico). Consulte las siguientes descripciones y compruebe.

Código de error

- \*-01, \*-10:  
No se reconoce el dispositivo USB de almacenamiento. Compruebe que el dispositivo USB de almacenamiento o el cable USB estén correctamente insertados en el puerto USB de la unidad.  
Conecte el dispositivo USB de almacenamiento en una fuente de alimentación externa si dispone alimentación propia.
- \*-05, \*-13, \*-20, \*-21:  
El archivo de firmware no está presente en la carpeta raíz del dispositivo USB de almacenamiento o el archivo de firmware es para otro modelo. Inténtelo de nuevo desde la descarga del archivo de firmware.
- Otros:  
Tras desenchufar el enchufe de alimentación, introdúzcalo en la toma doméstica y, a continuación, inicie la operación desde el principio.

## Initial Setup con el asistente de arranque automático

### Operaciones

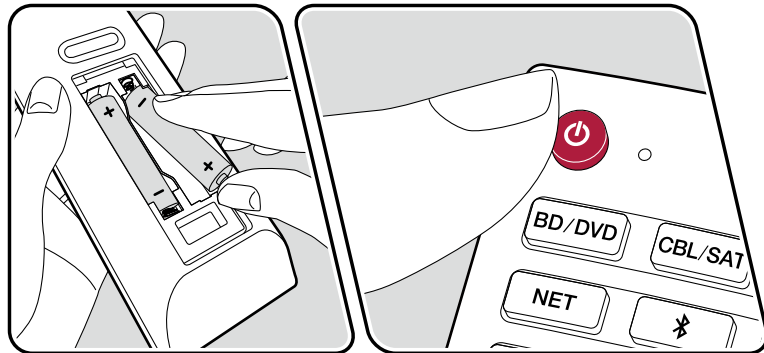
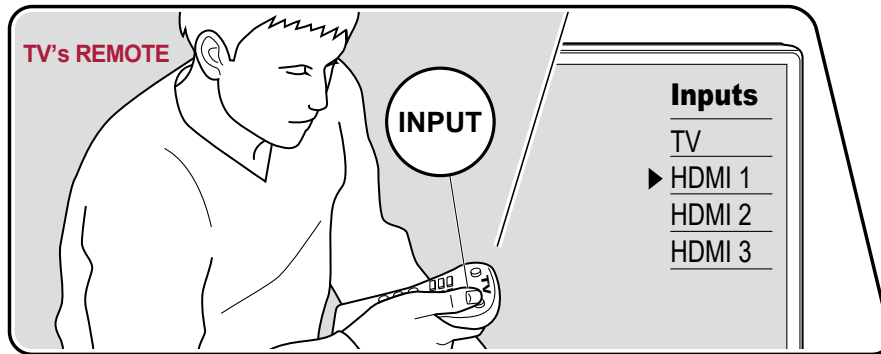

Cuando encienda la unidad por primera vez después de la compra, la Initial Setup se mostrará automáticamente en el televisor. De este modo, podrá realizar los ajustes necesarios para la puesta en marcha mediante operaciones sencillas, siguiendo las indicaciones en pantalla.

1. Conmute la entrada del televisor a la entrada conectada a la unidad.
2. Instale pilas en el mando a distancia de la unidad.
3. Pulse en el mando a distancia para encender la unidad.
4. Seleccione el elemento con los cursores del mando a distancia y pulse ENTER para confirmar su selección. Para regresar a la pantalla anterior, pulse .

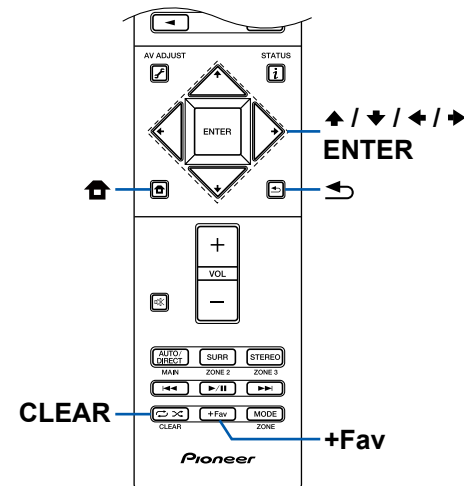



- Si finaliza la Initial Setup antes de completarla, ponga la unidad en modo de espera. A continuación, enciéndala de nuevo para que vuelva a mostrarse la Initial Setup.  
La Initial Setup aparecerá en la pantalla cada vez que se encienda el aparato, salvo que se complete dicha Initial Setup o cuando se seleccione el mensaje "Never Show Again" en la primera pantalla.
- Para realizar de nuevo la Initial Setup tras completar los ajustes, pulse , seleccione "System Setup" - "Miscellaneous" - "Initial Setup" y, a continuación, pulse ENTER.

## ■ 1. Speaker Setup

Seleccione la configuración de los altavoces conectados. Observe que la imagen de la pantalla cambia cada vez que se selecciona el número de canales en "Speaker Channels".

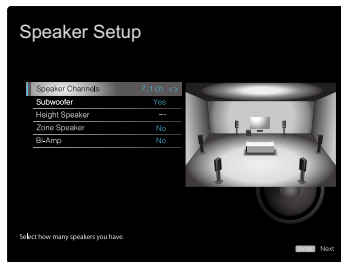

## ■ 2. Full Auto MCACC

Coloque el micrófono de configuración de altavoz en la posición de escucha. La unidad medirá automáticamente los tonos de prueba emitidos desde los altavoces y establecerá el nivel de volumen óptimo para cada uno de ellos, las frecuencias de cruce y la distancia desde la posición de escucha. Esto también ajustará automáticamente los equalizadores de los altavoces y permitirá corregir la distorsión causada por el entorno acústico de la sala.

- La calibración requiere entre 3 y 12 minutos para completarse. Cada altavoz emite el tono de prueba a un volumen alto durante la medición, de modo que tenga cuidado con el entorno. Procure, además, mantener la sala con el mayor nivel de silencio posible.

- Si ha conectado un subwoofer, compruebe la alimentación y el volumen del mismo. Ajuste el volumen del subwoofer a más de la mitad.
- Si la alimentación de la unidad se corta de repente, podría deberse a que los hilos de los cables del altavoz han entrado en contacto con el panel trasero o con otros hilos, activando así el circuito de protección. Retuerza firmemente de nuevo los hilos y compruebe que no sobresalgan de los terminales de los altavoces al conectarlos.

1. Coloque el micrófono de configuración de altavoz incluido en la posición de escucha y conéctelo al conector SETUP MIC de la unidad principal.

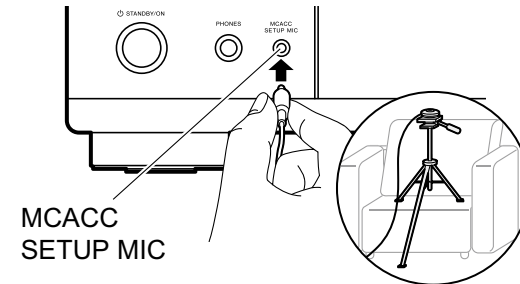

Para colocar el micrófono de configuración de altavoz en un trípode, consulte la ilustración.

2. Seleccione "Next" y pulse ENTER. A continuación, cada altavoz emitirá tonos de prueba y se medirán automáticamente los altavoces conectados y el ruido del entorno circundante.
3. Se muestran los resultados de la medición en el paso 2. Seleccione "Next" y pulse ENTER. Los tonos de prueba se emitirán de nuevo. A continuación, la unidad establecerá automáticamente el nivel óptimo de volumen, frecuencia de cruce, etc.
4. Cuando se haya completado la medición, se mostrarán los resultados. Podrá comprobar cada ajuste mediante los cursores ◀ / ▶. Seleccione "Save" y pulse ENTER para guardar los ajustes.
5. Desconecte el micrófono de configuración de altavoz.

## ■ 3. Multi Zone Sound Check

Emita los tonos de prueba en la ZONE 2 para disfrutar del audio en una sala separada (ZONE 2) a la sala principal.

## ■ 4. Network Connection

Realice los ajustes de conexión a la red. Existen dos métodos para realizar la conexión a la red:

**"Wired"**: Utilice una LAN con cable para realizar la conexión a la red.

**"Wireless"**: Conexión Wi-Fi mediante un punto de acceso como, por ejemplo, un router LAN inalámbrico. Existen dos métodos para realizar la conexión Wi-Fi.

**"Scan Networks"**: Busque un punto de acceso desde esta unidad. Debe conocer previamente el SSID del punto de acceso.

**"Use iOS Device (iOS7 or later)"**: Comparta los ajustes Wi-Fi del dispositivo iOS con esta unidad.

Si selecciona "Scan Networks", existen otras dos métodos de conexión.

Compruebe lo siguiente.

**"Enter Password"**: Introduzca la contraseña (o clave) del punto de acceso al que desea conectarse.

**"Push Button"**: Si el punto de acceso dispone de un botón de configuración automática, podrá conectarse sin introducir una contraseña.

- Si no se muestra el SSID del punto de acceso, seleccione "Other..." con el cursor ➔ en la pantalla de la lista de SSID, pulse ENTER y, a continuación, siga las instrucciones que aparecerán en la pantalla.

## Entrada del teclado

Para cambiar entre mayúsculas y minúsculas, seleccione "A/a" en la pantalla y pulse ENTER en el mando a distancia.

Pulse +Fav en el mando a distancia para seleccionar si desea enmascarar la contraseña con "\*" o mostrarla en texto sin formato. Al pulsar CLEAR en el mando a distancia, se borran todos los caracteres introducidos.

- Durante el ajuste de red, se mostrará una ventana de confirmación preguntándole si acepta la política de privacidad. Si la acepta, seleccione "Accept" y pulse ENTER.

## ■ 5. ARC Setup

Para conectar con un televisor compatible con ARC, seleccione "Yes". El ajuste ARC de esta unidad se activará y podrá escuchar el audio del televisor a través de la misma.

- Si selecciona "Yes", se activa la función HDMI CEC y el consumo de energía aumenta durante el modo de espera.

## Solución de problemas

### Antes de iniciar el procedimiento

Algunos problemas pueden solucionarse simplemente encendiendo y apagando la unidad o desconectando/conectando el cable de alimentación, lo que resulta más sencillo que trabajar en la conexión, la configuración y el procedimiento operativo. Pruebe estas sencillas medidas tanto en la unidad como en el dispositivo conectado. Si el problema consiste en que no se emite vídeo o audio o que la operación HDMI enlazada no funciona, desconectar/conectar el cable podría resolver la situación. Cuando vuelva a realizar la conexión, evite enrollar el cable HDMI, dado que un cable HDMI enrollado podría no encajar correctamente. Tras realizar la conexión de nuevo, apague y encienda la unidad y el dispositivo conectado.

- El receptor de AV incluye un microPC para el procesamiento de señales y las funciones de control. En casos muy poco frecuentes, las interferencias graves, el ruido procedente de fuentes externas o la electricidad estática pueden provocar que se bloquee. En el remoto caso de que esto ocurriera, desconecte el cable de alimentación de la toma de corriente, espere un mínimo de 5 segundos y conéctelo nuevamente.
- Onkyo no se hace responsable por los daños (tales como los pagos por alquiler de CD) debidos a las grabaciones realizadas sin éxito debido a un mal funcionamiento de la unidad. Antes de grabar datos importantes, compruebe que sea posible grabar el material correctamente.

### Cuando el funcionamiento de la unidad sea errático 116

Pruebe a reiniciar la unidad 116

Restauración de la unidad (esto restaura la configuración predeterminada de fábrica) 116

### Solución de problemas 117

■ Alimentación 117

■ Audio 117

■ Modos de escucha 119

■ Vídeo	120
■ Operación enlazada	120
■ Sintonizador	121
■ Función BLUETOOTH	121
■ Función de red	122
■ Dispositivo USB de almacenamiento	123
■ Red LAN inalámbrica	123
■ Función multizona (solo para modelos compatibles)	124
■ Mando a distancia	124
■ Pantalla	125
■ Otros	125

## Cuando el funcionamiento de la unidad sea errático

### ❑ Pruebe a reiniciar la unidad

Reiniciar la unidad podría resolver el problema. Tras poner la unidad en modo de espera, mantenga pulsado el botón STANDBY/ON  $\phi$  de la unidad principal durante un mínimo de 5 segundos y, a continuación, reinicie la unidad. (Los ajustes de la unidad se mantendrán.) Si el problema persiste tras reiniciar la unidad, desenchufe y enchufe de nuevo los cables de alimentación de la unidad y los dispositivos conectados.

### ❑ Restauración de la unidad (esto restaura la configuración predeterminada de fábrica)

Si al reiniciar la unidad, el problema persiste, restaure la unidad y todos los ajustes a la configuración predeterminada de fábrica. Esto podría resolver el problema. Si se restaura la unidad, los ajustes se restaurarán a los valores predeterminados. Asegúrese de anotar el contenido de los ajustes antes de realizar las siguientes operaciones.

1. Mientras pulsa el botón AUTO/DIRECT en la unidad principal, pulse  $\phi$ STANDBY/ON.
2. Aparecerá "Clear" en la pantalla y la unidad regresará al modo de espera. No desenchufe el cable de alimentación hasta que "Clear" desaparezca de la pantalla. Para restablecer el mando a distancia, mientras mantiene pulsado MODE, pulse el botón  $\leftrightarrow$  durante un mínimo de 3 segundos, hasta que el indicador remoto parpadee dos veces.

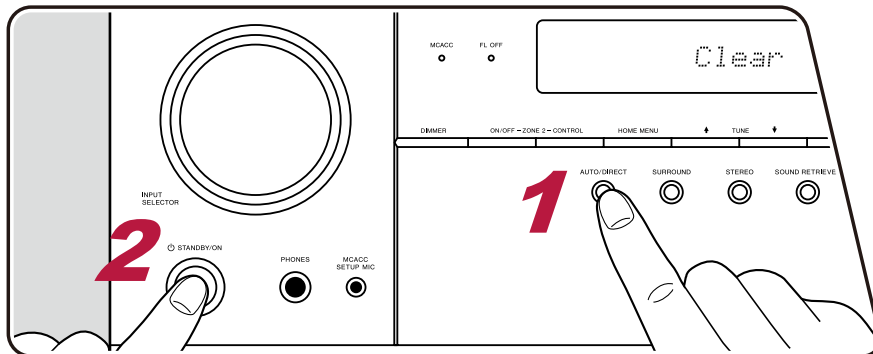

## Solución de problemas

### ■ Alimentación

#### ❑ No es posible encender la unidad



- Asegúrese de que el cable de alimentación esté correctamente conectado en la toma de corriente. (→p39)
- Desenchufe el cable de alimentación de la toma de corriente, espere 5 segundos o más y conéctelo nuevamente.

#### ❑ La unidad se apaga inesperadamente

- La unidad pasa automáticamente al modo de espera cuando funciona el ajuste "System Setup" - "Hardware" - "Power Management" - "Auto Standby" en la página de inicio. (→p92)
- Es posible que se haya accionado la función del circuito de protección. En tal caso, si se enciende de nuevo la alimentación, se mostrará "AMP Diag Mode" en la pantalla de la unidad principal y la unidad entrará en el modo de diagnóstico, para comprobar si la unidad presenta alguna anomalía. Como resultado, si no se detecta ningún problema, la indicación "AMP Diag Mode" desaparecerá de la pantalla. A continuación, podrá utilizar la unidad con total normalidad. Si "CHECK SP WIRE" en la pantalla, los cables del altavoz podrían estar ocasionando un cortocircuito. Compruebe que el hilo central del cable de uno de los altavoces no esté en contacto con el hilo central de otro de los altavoces o con el panel trasero y encienda de nuevo la alimentación. Si se muestra "NG", retire inmediatamente el enchufe de alimentación de la toma de corriente y consulte con el distribuidor.
- La función del circuito de protección podría haberse activado debido a un incremento anormal en la temperatura de la unidad. En tal caso, el aparato se apagará repetidamente, incluso aunque se encienda de nuevo cada vez. Facilite un espacio de ventilación suficiente alrededor de la unidad y espere un tiempo hasta que la temperatura de la unidad disminuya. A continuación, encienda de nuevo la unidad.

**ADVERTENCIA:** Si sale humo o se percibe un olor o un ruido anormales que proceden de la unidad, desconecte el cable de alimentación de la toma de corriente inmediatamente y póngase en contacto con el distribuidor o con el servicio de asistencia técnica de Onkyo.

### ■ Audio

- Asegúrese de que el micrófono de configuración de altavoz no esté conectado.
- Confirme que la conexión entre el conector de salida del dispositivo conectado y el conector de entrada de esta unidad sea correcta.
- Compruebe que los cables de conexión no estén doblados o dañados.
- Si el indicador  parpadea en la pantalla, pulse  en el mando a distancia para desactivar el silencio.
- Cuando los auriculares estén conectados al conector PHONES, no se emitirá ningún sonido desde los altavoces.
- Si "System Setup" - "Source" - "Audio Select" - "Fixed PCM" en el menú de inicio está configurado como "On", no se reproducirá ningún sonido cuando se transmitan señales distintas de PCM. Cambie el ajuste a Off.

Compruebe lo siguiente si el problema persiste tras confirmar lo anterior.

#### ❑ El televisor no emite sonido

- Cambie el selector de entrada de esta unidad a la posición del terminal al cual está conectado el televisor.
- Si el televisor no es compatible con la función ARC, junto con la conexión mediante cable HDMI, conecte el televisor y esta unidad mediante un cable óptico digital, un cable coaxial digital o un cable de audio analógico. (→p32)

## ❑ El reproductor conectado no emite sonido

- Cambie el selector de entrada de esta unidad a la posición del terminal al cual está conectado el reproductor.
- Compruebe la configuración de la salida de audio digital en el dispositivo conectado. En algunas consolas de videojuegos, como las compatibles con DVD, el valor predeterminado podría ser desactivado.
- Para algunos discos de DVD-Video, será necesario seleccionar un formato de salida de audio desde un menú.

## ❑ Un altavoz no emite sonido

- Compruebe que la polaridad de los cables del altavoz (+/-) sea la correcta y que los cables expuestos no estén en contacto con la parte metálica de los terminales del altavoz. (→p20)
- Compruebe que los cables del altavoz no provoquen un cortocircuito.
- Compruebe que las conexiones del altavoz se hayan realizado correctamente en "Conectar los cables de los altavoces" (→p20). Los ajustes del entorno de conexión del altavoz deben realizarse en "Speaker Setup", en la Initial Setup. Consulte "Initial Setup con el asistente de arranque automático" (→p112).
- Dependiendo de la señal de entrada y del modo de escucha, los altavoces no emitirán mucho sonido. Seleccione otro modo de escucha y compruebe si se emite algún sonido.
- En caso de tener instalados altavoces envolventes traseros (solo para modelos compatibles), deberán tenerse instalados altavoces envolventes.
- Cuando se utilice la conexión de biamplificación (solo para modelos compatibles), se podrá obtener una reproducción máxima de 5.1 canales. Compruebe haber retirado el puente de los altavoces cuando utilice la conexión de biamplificación.

## ❑ El subwoofer no emite sonido

Si la configuración de los altavoces delanteros es "Large", los elementos de rango bajo se emitirán desde los altavoces delanteros y no desde el subwoofer, durante la entrada de audio de 2 canales del televisor o música. Para emitir el sonido desde el subwoofer, realice uno de los siguientes ajustes.

1. Cambie la configuración de los altavoces delanteros a "Small".  
Los elementos de rango bajo se emitirán desde el subwoofer en lugar de los altavoces delanteros. Le recomendamos que no modifique este ajuste si sus altavoces delanteros cuentan con unas características de reproducción del rango bajo óptimas.
  2. Cambie "Double Bass" a "On".  
Los elementos de rango bajo de los altavoces delanteros se emitirán desde los altavoces delanteros y el subwoofer. Debido a esto, los bajos pueden escucharse demasiado acentuado. En tal caso, no cambie la configuración ni realice el ajuste con la opción 1 anterior.
- Para conocer los detalles de configuración, consulte "System Setup" - "Speaker" - "Crossover". (→p85)
  - Si las señales de entrada no contienen elementos de audio del subwoofer (LFE), el mismo no emitirá sonido alguno.

## ❑ Se escuchan ruidos

- Utilizar abrazaderas para unir cables de clavija de audio, cables de alimentación, cables de altavoz, etc., puede deteriorar el rendimiento del audio. Evite unir los cables.
- El cable de audio podría captar interferencias. Cambie la posición de los cables.

### ❑ El inicio del audio recibido por una HDMI IN no se oye

- Debido a que se requiere más tiempo para identificar el formato de una señal HDMI en comparación con otras señales de audio digital, la salida de audio podría no iniciarse inmediatamente.

### ❑ El sonido baja de repente

- Cuando se utiliza la unidad durante un periodo prolongado de tiempo y el interior de la misma supera una temperatura determinada, el volumen puede reducirse automáticamente para proteger los circuitos.

## ■ Modos de escucha

- Para disfrutar de una reproducción envolvente digital en formatos como Dolby Digital, es necesario realizar una conexión para señales de audio con un cable HDMI, coaxial digital u óptico digital. Además, la salida de audio debe ajustarse como salida de secuencia de bits en el reproductor de discos Blu-ray conectado, etc.
- Pulse **i** en el mando a distancia varias veces para cambiar la pantalla de la unidad principal y comprobar el formato de entrada.

Compruebe lo siguiente si el problema persiste tras confirmar lo anterior.

### ❑ No se puede seleccionar el modo de escucha deseado

- Dependiendo del estado de conexión del altavoz, no se podrán seleccionar algunos modos de escucha. Consulte "Modos de escucha que pueden seleccionarse" en "Modo de escucha".

( →p72)

### ❑ Los formatos de audio Dolby TrueHD, Dolby Atmos y DTS-HD Master Audio no se oyen (únicamente para modelos compatibles)

- Para disfrutar de Dolby Atmos debe conectar unos altavoces envolventes traseros o unos altavoces de altura. Además, la reproducción Dolby Atmos solo es posible cuando las señales de entrada están en formato Dolby Atmos.
- Si los formatos de audio en Dolby TrueHD, Dolby Atmos o DTS-HD Master Audio no se pueden emitir correctamente en el formato de la fuente, defina "BD video supplementary sound" (o reencode, sonido secundario, audio de vídeo adicional, etc.) en "Off" en la configuración del reproductor de discos Blu-ray conectado, etc. Tras modificar la configuración, cambie el modo de escucha de cada fuente y confirme.

### ❑ Acerca de las señales DTS

- En el caso de los medios que cambian de repente de DTS a PCM, la reproducción PCM podría no iniciarse de inmediato. En tal caso, detenga la reproducción en el lado del reproductor durante aproximadamente un mínimo de 3 segundos. A continuación, reanude la reproducción. La reproducción se realizará con total normalidad.
- La reproducción en DTS no podrá realizarse en algunos reproductores de CD y LD, incluso cuando el reproductor y la unidad estén conectados digitalmente. En caso de que se haya realizado el procesamiento (ajuste del nivel de salida, conversión de la frecuencia del muestreo o conversión de la característica de la frecuencia) para la señal DTS que se está emitiendo, esta unidad no podrá reconocerla como una verdadera señal DTS y podrían producirse ruidos.
- Al reproducir un disco compatible con DTS, si se realiza una pausa o un salto en el reproductor, se pueden producir ruidos durante un breve periodo de tiempo. No se trata de un fallo de funcionamiento.

## ■ Vídeo

- Confirme que la conexión entre el conector de salida del dispositivo conectado y el conector de entrada de esta unidad sea correcta.
- Compruebe que los cables de conexión no estén doblados o dañados.
- Cuando la imagen del televisor sea borrosa o poco clara, es posible que existan interferencias en los cables de conexión del cable de alimentación. En tal caso, mantenga una distancia entre el cable de antena del televisor y los cables de la unidad.
- Compruebe el cambio de la pantalla de entrada en el lado del monitor, como, por ejemplo, el televisor.

Compruebe lo siguiente si el problema persiste tras confirmar lo anterior.

### □ No aparece ninguna imagen.

- Cambie el selector de entrada de esta unidad a la posición del terminal al cual está conectado el reproductor.

### □ El dispositivo conectado al conector HDMI IN no emite imágenes

- Para visualizar vídeo desde el reproductor conectado al televisor mientras la unidad está en el modo de espera, necesitará activar "System Setup" - "Hardware" - "HDMI" - "HDMI Standby Through" en la pantalla de inicio. Para obtener más información acerca de la función HDMI Standby Through, consulte "System Setup" - "Hardware" - "■ HDMI".
- Compruebe si aparece "Resolution Error" en la pantalla de la unidad principal cuando la entrada de vídeo a través del conector HDMI IN no se muestra. En este caso, el televisor no es compatible con la resolución de la entrada de vídeo desde el reproductor. Cambie la configuración del reproductor.
- No se garantiza un funcionamiento normal con un adaptador HDMI-DVI. Además, no se garantiza la emisión de señales de vídeo desde un ordenador.

( →p91)

### □ Las imágenes parpadean

- La resolución de salida del reproductor puede ser incompatible con la resolución del televisor. Si el reproductor está conectado a esta unidad con un cable HDMI, cambie la resolución de salida del reproductor. Esto también se puede solventar cambiando el modo de pantalla del televisor.

### □ El vídeo y el audio no están sincronizados

- Dependiendo de la configuración del televisor y el entorno de conexión, el vídeo puede ir más lento que el audio. Podría retrasarse el vídeo en relación con el audio dependiendo de los ajustes y las conexiones con su televisión. Para ajustarlo, pulse  en el mando a distancia y ajústelo en "Other" - "Sound Delay" en el "AV Adjust".

( →p104)

## ■ Operación enlazada

### □ La operación enlazada HDMI no funciona con los dispositivos con conformidad CEC, como un televisor

- En la pantalla de inicio de la unidad, ajuste "System Setup" - "Hardware" - "HDMI" - "HDMI CEC" como "On".
- También es necesario configurar la vinculación HDMI en el dispositivo con conformidad CEC. Consulte el manual de instrucciones.
- Si conecta un reproductor o una grabadora de la marca Sharp a los conectores HDMI IN, configure "System Setup" - "Hardware" - "HDMI" - "HDMI Standby Through" como "Auto".

( →p91)



## ■ Sintonizador

### □ Recepción deficiente o ruido excesivo

- Compruebe de nuevo la conexión de la antena.
- Aleje la antena del cable de los altavoces o del cable de alimentación.
- Aleje la unidad del televisor o el ordenador.
- Los vehículos y aeronaves pueden causar interferencias.
- Cuando las ondas de radio quedan bloqueadas por paredes de hormigón, etc. la recepción de la radio puede ser de mala calidad.
- Cambie el modo de recepción a mono.
- Utilizar el mando a distancia durante la recepción AM puede causar interferencias.
- Puede que la recepción FM se vuelva más nítida si utiliza el conector de la antena en la pared que se utiliza para el televisor.

( →p37)

## ■ Función BLUETOOTH

- Desenchufe y vuelva a enchufar el cable de alimentación o apague y encienda el dispositivo con tecnología BLUETOOTH. Reiniciar el dispositivo con tecnología BLUETOOTH puede ser efectivo.
- Los dispositivos con tecnología BLUETOOTH deben ser compatibles con el perfil A2DP.
- Dado que se producirán interferencias de ondas de radio, esta unidad no se puede utilizar cerca de dispositivos tales como un microondas o un teléfono inalámbrico que utilicen una onda de radio en el rango 2,4 GHz.
- La presencia de objetos metálicos cerca de la unidad puede afectar la onda de radio y podrían no ser posible establecer la conexión BLUETOOTH.

Compruebe lo siguiente si el problema persiste tras confirmar lo anterior.

### □ No se puede conectar con esta unidad

- Compruebe que la función BLUETOOTH del dispositivo con tecnología BLUETOOTH esté habilitada.

( →p102)

### □ La reproducción de música no está disponible en la unidad, incluso tras establecer correctamente la conexión mediante BLUETOOTH

- Cuando el volumen de audio de su dispositivo con tecnología BLUETOOTH esté ajustado en un nivel bajo, la reproducción de audio podría no estar disponible. Suba el volumen en el dispositivo con tecnología BLUETOOTH.
- Determinados dispositivos con tecnología BLUETOOTH están equipados con un interruptor selector de Envío/Recepción. Seleccione el modo Enviar.
- Dependiendo de las características o especificaciones del dispositivo con tecnología BLUETOOTH, la música no podrá reproducirse en esta unidad.

### □ El sonido se interrumpe

- Es posible que exista algún problema con el dispositivo con tecnología BLUETOOTH. Compruebe la información en la página Web.

## ❑ La calidad del audio es deficiente tras establecer la conexión con un dispositivo con tecnología BLUETOOTH

- La recepción de BLUETOOTH es deficiente. Acerque el dispositivo con tecnología BLUETOOTH a la unidad o elimine cualquier obstáculo presente entre el dispositivo con tecnología BLUETOOTH y esta unidad.

## ■ Función de red

- En caso de no poder seleccionar un servicio de red, inicie la función de red para seleccionarlo. La puesta en marcha puede requerir un minuto aproximadamente.
- El indicador NET intermitente indica que la unidad no está correctamente conectada a la red local.
- Desenchufe y vuelva a enchufar los cables de alimentación de esta unidad y del router o reinicie el router.
- Si no se muestra el router deseado en la lista de puntos de acceso, es posible que esté configurado para ocultar el SSID o la conexión ANY podría estar desconectada. Cambie la configuración e inténtelo de nuevo.

Compruebe lo siguiente si el problema persiste tras confirmar lo anterior.

## ❑ No se puede acceder a la radio por internet

- En caso de que el proveedor de servicios haya finalizado el servicio, el servicio de red y su contenido no se podrán utilizar en esta unidad.
- Compruebe que el módem y router estén conectados correctamente y que ambos estén encendidos.
- Compruebe que el puerto lateral LAN del router esté conectado correctamente a esta unidad.
- Compruebe si se puede conectar a Internet desde otros dispositivos. Si no fuera posible, apague todos los dispositivos conectados a la red, espere unos momentos y vuelva a encender los dispositivos.
- Si es una única emisora de radio la que no está disponible, compruebe que el URL registrado sea correcta y si el formato distribuido desde la emisora de radio es compatible con esta unidad.
- Dependiendo del proveedor de servicios de internet, será necesario configurar el servidor proxy.
- Compruebe que el router y el módem que está utilizando sean compatibles con su servidor de servicios de internet.

## ❑ No se puede acceder al servidor de red

- Esta unidad debe estar conectada al mismo router que el servidor de red.
- Esta unidad es compatible con los servidores de red para Windows Media® Player 11 o 12 o NASes que admitan la función de red doméstica.
- El Windows Media® Player requiere varios ajustes. Consulte "Reproducir archivos en un ordenador y en NAS (Servidor de música)".
- Cuando utilice un ordenador, solo será posible reproducir los archivos de música registrados en la biblioteca del Windows Media® Player.

( →p52)

## ❑ El sonido se interrumpe al reproducir archivos de música en el servidor de red

- Compruebe que el servidor de red cumpla los requisitos de funcionamiento.
- Cuando el ordenador se utilice como servidor de red, cierre todos los programas que no sean del software del servidor (Windows Media® Player 12, etc.).
- Cuando se estén descargando o copiando archivos de gran tamaño, el sonido de reproducción podría interrumpirse.

### ❑ La configuración inicial de Chromecast built-in no puede realizarse en la Pioneer Remote App

- Si ha aceptado la política de privacidad necesaria para utilizar la función Chromecast built-in durante la Initial Setup de la unidad, no será necesario que acepte la política de la Pioneer Remote App.

### ■ Dispositivo USB de almacenamiento

#### ❑ No se visualiza el dispositivo USB de almacenamiento

- Compruebe que el dispositivo USB de almacenamiento o el cable USB estén correctamente insertados en el puerto USB de la unidad. (→p49)
- Desconecte el dispositivo USB de almacenamiento de la unidad y, a continuación, vuelva a conectarlo.
- El rendimiento de la unidad de disco duro que recibe alimentación del puerto USB no está garantizado.
- Dependiendo del tipo de contenido, la reproducción podría no realizarse con normalidad. Compruebe que el formato de los archivos sea compatible.
- No se garantiza el funcionamiento de los dispositivos USB de almacenamiento que incorporen funciones de seguridad.

### ■ Red LAN inalámbrica

- Desenchufe y vuelva a enchufar los cables de alimentación y el router LAN inalámbrico, compruebe que el router LAN inalámbrico esté encendido o reinicie el router LAN inalámbrico.

Compruebe lo siguiente si el problema persiste tras confirmar lo anterior.

#### ❑ No es posible acceder a la red LAN inalámbrica

- La configuración del router LAN inalámbrico puede haberse cambiado a Manual. Restablezca la configuración en Auto.
- Intente la configuración manual. La conexión podría completarse con éxito.
- Cuando la configuración del router LAN inalámbrico esté en modo sigiloso (modo para ocultar el SSID) o cuando la conexión ANY esté desactivada, el SSID no se visualizará. Cambie la configuración e inténtelo de nuevo.
- Compruebe que la configuración del SSID y del cifrado (WEP, etc.) sean correctos. La configuración de red debe coincidir con la configuración de esta unidad.
- No se admite la conexión a un SSID que incluya caracteres multibyte. Configure el SSID del router LAN inalámbrico utilizando únicamente caracteres alfanuméricos de un único byte.

#### ❑ Conexión con un SSID distinto al SSID seleccionado

- Algunos routers LAN inalámbricos permiten configurar múltiples SSID para una unidad. En caso de conectarse a un router utilizando el botón de ajuste automático, puede conectarse a un SSID distinto al SSID al que desea conectarse. En este caso, utilice un método de conexión que requiera la introducción de una contraseña.

## ❑ El sonido de reproducción se interrumpe o no es posible establecer la comunicación

- Es posible que no reciba ondas de radio debido a las condiciones deficientes de las mismas. Acorte la distancia desde el router LAN inalámbrico o elimine cualquier obstáculo para mejorar la visibilidad y realice de nuevo la conexión. Instale la unidad alejada de hornos microondas y otros puntos de acceso. Se recomienda instalar el router LAN inalámbrico y la unidad en la misma sala.
- Si existe un objeto metálico cerca de la unidad, podría no ser posible realizar la conexión LAN inalámbrica, dado que el metal puede tener efectos sobre las ondas de radio.
- Cuando se utilicen otros dispositivos LAN inalámbricos cerca de la unidad, pueden producirse otros síntomas, como la interrupción de la reproducción y la imposibilidad de establecer la comunicación. Puede evitar estos problemas cambiando el canal del router LAN inalámbrico. Para obtener instrucciones acerca de cómo cambiar los canales, consulte el manual de instrucciones que se adjunta con el router LAN inalámbrico.
- Es posible que el ancho de banda de la red LAN inalámbrica sea insuficiente. Utilice un LAN con cable para la conexión.

## ■ Función multizona (solo para modelos compatibles)

### ❑ No se puede emitir por ZONE el audio de los componentes de AV conectados externamente

- Para emitir sonido procedente de un componente de AV conectado externamente en la ZONE 2, utilice un cable de audio analógico para la conexión.
- El audio de componentes AV conectados externamente solo se podrá reproducir cuando la señal de audio sea analógica.

( →p36)

### ❑ Otros

- Si la señal de audio proviene del selector de entrada NET o USB, la salida de zona no será posible para las señales de audio DSD y Dolby TrueHD.

## ■ Mando a distancia

- Compruebe que las pilas estén instaladas con la polaridad correcta.
- Introduzca pilas nuevas. No mezcle distintos tipos de pilas, ni pilas viejas con pilas nuevas.
- Compruebe que el sensor de la unidad principal no esté expuesto a la luz solar directa o a luces fluorescentes de tipo inverter. En caso de necesidad, colóquelo en otro lugar.
- Si la unidad principal está instalada en un estante o una armario con puertas de cristal de color, o si las puertas están cerradas, el mando a distancia podría no funcionar con normalidad.
- Después de utilizar la función multizona (únicamente para los modelos compatibles), es posible que el mando a distancia haya pasado al modo de funcionamiento para la emisión de audio ZONE. Compruebe "Multi-zone" y cambie el modo del mando a distancia al modo que permite controlar la sala principal.

( →p64)

## ■ Pantalla

### ❑ La pantalla no se enciende

- Cuando la función de atenuación esté activada, la pantalla puede oscurecerse o apagarse (únicamente en modelos compatibles). Pulse el botón DIMMER y cambie el nivel de brillo de la pantalla.

( →p7)

## ■ Otros

### ❑ La unidad emite sonidos extraños

- En caso de haber conectado otro dispositivo a la misma toma de corriente que esta unidad, se pueden producir ruidos extraños debidos a la influencia del dispositivo. Si el problema se soluciona extrayendo el cable de alimentación del otro dispositivo, utilice tomas de corriente distintas para la unidad y el dispositivo.

### ❑ Aparece el mensaje "Noise Error" durante Full Auto MCACC

- Esto puede deberse a un fallo de funcionamiento del altavoz. Compruebe la salida del altavoz, etc.

### ❑ Los resultados de la medición de Full Auto MCACC muestran que los altavoces están a una distancia distinta de la real

- Dependiendo de los altavoces que se estén utilizando, se pueden producir errores en los resultados de la medición. Si este es el caso, realice ajustes en "System Setup" - "Speaker" - "Distance".

( →p86)

### ❑ La función DRC no funciona

- Asegúrese de que el material de origen sea Dolby Digital, Dolby Digital Plus, Dolby TrueHD o DTS.

## Acerca de HDMI

### Funciones compatibles

HDMI (Interfaz multimedia de alta definición) es un estándar de interfaz digital para conectar televisores, proyectores, reproductores de discos Blu-ray/DVD, sintonizadores digitales y otros componentes de vídeo. Hasta ahora se requerían cables de vídeo y audio para conectar los componentes del AV. Mediante HDMI, un solo cable puede transmitir las señales de control, vídeo digital y audio digital (PCM de 2 canales, audio digital multicanal y PCM de multicanal).

#### Función HDMI CEC:

Al conectar un dispositivo con conformidad CEC (Control electrónico del consumidor) del estándar HDMI utilizando un cable HDMI, es posible realizar distintas operaciones enlazadas entre los dispositivos. Esta función permite enlazar las operaciones con reproductores, como cambiar los selectores de entrada interbloqueadas con un reproductor, ajustar el volumen de esta unidad con el mando a distancia de un televisor y cambiar automáticamente la unidad al modo de espera cuando se apaga el televisor.

La unidad está diseñada para vincular productos que cumplan con el estándar CEC, si bien no se garantiza que la operación enlazada con todos los dispositivos CEC funcione siempre. Para que las funciones enlazadas funcionen correctamente, no supere el número de dispositivos conformes con el estándar CEC que pueden conectarse al conector HDMI, tal y como se muestra a continuación.

- Reproductores de discos Blu-ray/DVD: hasta 3 unidades
- Grabadoras de discos Blu-ray/DVD: hasta 3 unidades
- Sintonizador de televisión por cable, sintonizador digital terrestre y sintonizador emisor satelital: hasta 4 unidades

La operación se ha confirmado en los siguientes dispositivos: (Con fecha de enero de 2018)

Televisores marca Toshiba; televisores marca Sharp; reproductores y grabadoras marca Toshiba; reproductores y grabadoras marca Sharp (cuando se use con un televisor marca Sharp)

#### ARC (Canal de retorno de audio):

Al realizar la conexión de un televisor compatible con ARC mediante un único cable HDMI, no solo será posible transmitir la entrada de audio y vídeo de esta unidad al televisor, sino que también se podrá enviar el sonido del televisor a la misma.

#### HDMI Standby Through:

Las señales de entrada desde los componentes AV se transmitirán al televisor, incluso cuando la unidad esté en modo de espera

#### Deep Color:

Si conecta dispositivos compatibles con Deep Color, podrá reproducir las señales de entrada de vídeo de los dispositivos en el televisor con más colores.

#### x.v.Color™:

Esta tecnología reproduce colores incluso más realistas al ampliar la gama de colores.

#### 3D:

Puede transmitir las señales de vídeo 3D desde los componentes AV al televisor.

#### 4K:

Esta unidad es compatible con señales de vídeo 4K (3840×2160p) y 4K SMPTE (4096×2160p).

#### Lip Sync:

Esta configuración corrige automáticamente cualquier desincronización existente entre las señales de vídeo y de audio, basándose en los datos del televisor compatible con HDMI Lip Sync.

#### Protección Copyright:

El conector HDMI de esta unidad cumple las normas Revisión 1.4 y Revisión 2.2 de la especificación HDCP (Protección de contenido digital de elevado ancho de banda), un sistema de protección contra la copia de señales de vídeo digital. Otros dispositivos conectados a la unidad deben cumplir los estándares HDCP.

## Formatos de audio compatibles

PCM lineal de 2 canales:

32 kHz, 44,1 kHz, 48 kHz, 88,2 kHz, 96 kHz, 176,4 kHz, 192 kHz, 16/20/24 bits

PCM lineal multicanal:

Máximo 7.1 canales, 32 kHz, 44,1 kHz, 48 kHz, 88,2 kHz, 96 kHz, 176,4 kHz, 192 kHz, 16/20/24 bits

Secuencia de bits:

Dolby Atmos, Dolby Digital, Dolby Digital Plus, Dolby TrueHD, DTS, DTS:X, DTS-HD High Resolution Audio, DTS-HD Master Audio

DSD:

Tasas de muestreo compatibles : 2,8 MHz

El reproductor de discos DVD/Blu-ray también debe ser compatible con la salida HDMI de los formatos de audio anteriormente mencionados.

## Resoluciones compatibles

HDMI IN1 a IN6:

- Tecnología de protección de copyright: HDCP1.4/HDCP2.2
- Color space (Color Depth):
  - 720×480i 60Hz, 720×576i 50Hz, 720×480p 60Hz, 720×576p 50Hz, 1920×1080i 50/60Hz, 1280×720p 24/25/30/50/60Hz, 1680×720p 24/25/30/50/60Hz, 1920×1080p 24/25/30/50/60Hz, 2560×1080p 24/25/30/50/60Hz, 4K (3840×2160p) 24/25/30Hz, 4K SMPTE (4096×2160p) 24/25/30Hz : RGB/YCbCr4:4:4 (8/10/12 bits), YCbCr4:2:2 (12 bits)
  - 4K (3840×2160p) 50/60Hz, 4K SMPTE (4096×2160p) 50/60Hz : RGB/YCbCr4:4:4 (8 bits), YCbCr4:2:2 (12 bits), YCbCr4:2:0 (8/10/12 bits)

## Especificaciones generales

### ■ Sección del amplificador

- Potencia de salida nominal (FTC) (Norteamericano)
  - Con cargas de 8 ohmios, ambos canales activados, de 20-20.000 Hz; 80 vatios nominales por canal de potencia RMS mínima, con no más del 0,08 % de distorsión armónica total desde 250 milivatios a salida nominal.
- Potencia de salida nominal (IEC) (Otros)
  - 7 canales × 135 W a 6 ohmios, 1 kHz, 1 canal activado de 1% THD
- Potencia de salida efectiva máxima (Norteamericano)
  - 165 W a 6 ohmios, 1 kHz, 1 canal activado de 10% THD
- Potencia de salida efectiva máxima (JEITA)
  - 7 canales × 160 W a 6 ohmios, 1 kHz, 1 canal activado de 10% THD (asiático y australiano)
- Potencia dinámica (\*)
  - \* IEC60268 - Potencia de salida máxima a corto plazo
  - 160 W (3 Ω, delantero)
  - 125 W (4 Ω, delantero)
  - 85 W (8 Ω, delantero)
- THD+N (Distorsión armónica total+Ruido)
  - 0,08% (20 Hz - 20.000 Hz, media potencia)
- Sensibilidad e impedancia de entrada
  - 200 mV/47 kΩ (LINE (RCA))
  - 3,5 mV/47 kΩ (PHONO MM)
- Nivel de salida RCA nominal e impedancia
  - 1 V/470 Ω (SUBWOOFER PRE OUT)
  - 200 mV/2,3 kΩ (ZONE LINE OUT)
- Tensión de señal de entrada máxima phono
  - 70 mV (MM 1 kHz 0,5%)
- Respuesta de frecuencia
  - 10 Hz - 100 kHz/+1 dB, -3 dB (Direct/Pure Direct)
- Características de control de tono
  - ±10 dB, 20 Hz (BASS)
  - ±10 dB, 20 kHz (TREBLE)

- Señal de ruido en radio
  - 106 dB (IHF-A, LINE IN, SP OUT)
  - 80 dB (IHF-A, PHONO IN, SP OUT)
- Impedancia de los altavoces
  - 4 Ω - 16 Ω
- Salida nominal de los auriculares
  - 80 mW + 80 mW (32 Ω, 1 kHz, 10% THD)
- Impedancia de los auriculares compatibles
  - 8 Ω - 600 Ω
- Respuesta de frecuencia de los auriculares
  - 10 Hz - 100 kHz

### ■ Sección de vídeo

- Nivel de señal
  - 1 Vp-p/75 Ω (vídeo compuesto)
  - 1 Vp-p/75 Ω (vídeo de componente Y)
  - 0,7 Vp-p/75 Ω (vídeo de componente B/R)
- Resolución máxima compatible con vídeo de componente
  - 480i/576i

### ■ Sección de sintonizador

- Rango de frecuencia de sintonización de FM
  - 87,5 MHz - 107,9 MHz (Norteamericano)
  - 87,5 MHz - 108,0 MHz, RDS (Otros)
- Sensibilidad de silencio 50dB (FM)
  - 1,56 μV, 15,0 dBf (IHF, 1kHz, 100% MOD)
- Rango de frecuencia de sintonización de AM
  - 530 kHz - 1710 kHz (Norteamericano)
  - 522/530 kHz - 1611/1710 kHz (Otros)
- Emisora preestablecida
  - 40



## ■ Sección de red

Ethernet LAN  
 10BASE-T/100BASE-TX  
 LAN inalámbrica  
 Estándar IEEE 802.11 a/b/g/n  
 (Wi-Fi® estándar)  
 Banda 5 GHz/2,4 GHz

## ■ Sección BLUETOOTH

Sistema de comunicación  
 Versión de especificación BLUETOOTH 4.1+LE  
 Banda de frecuencia  
 Banda 2,4 GHz  
 Método de modulación  
 FHSS (Espectro ensanchado por salto de frecuencia)  
 Perfiles BLUETOOTH compatibles  
 A2DP 1.2  
 AVRCP 1.3  
 HOGP - Host (Cliente)  
 HOGP - Dispositivo HID (Servidor)  
 Servicio HID (HIDS)  
 Códecs compatibles  
 SBC  
 AAC  
 Rango de transmisión (A2DP)  
 20 Hz - 20 kHz (Frecuencia de muestreo 44,1 kHz)  
 Rango de comunicación máximo  
 Línea de visión de aprox. 15 m (\*)  
 \* El rango real variará dependiendo de factores como los obstáculos entre los dispositivos, campos magnéticos alrededor de un horno de microondas, electricidad estática, teléfono inalámbrico, sensibilidad de recepción, rendimiento de la antena, sistema operativo, aplicación de software, etc.

## ■ General

Alimentación  
 120 V CA, 60 Hz (Norteamericano)  
 220 - 240 V CA, 50/60 Hz (Otros)  
 Consumo de energía  
 460 W (Norteamericano)  
 450 W (Otros)  
 0,15 W (modo de espera total)  
 1,8 W (Network Standby (wired)) (Norteamericano)  
 1,9 W (Network Standby (wired)) (Otros)  
 2 W (Network Standby (wireless))  
 1,7 W (Bluetooth Wakeup) (Norteamericano)  
 1,8 W (Bluetooth Wakeup) (Otros)  
 0,15 W (HDMI CEC)  
 2,1 W (Modo en espera de red (ALL ON)) (Norteamericano)  
 2,3 W (Modo en espera de red (ALL ON)) (Otros)  
 55 W (sin sonido)  
 6 W (HDMI Standby Through) (Norteamericano)  
 6,1 W (HDMI Standby Through) (Otros)  
 Dimensiones (An x Al x Pr)  
 435 mm x 173 mm x 370,5 mm  
 17-1/8" x 6-13/16" x 14-9/16"  
 Peso  
 9,4 kg (20,7 lbs.) (Norteamericano)  
 9,6 kg (21,2 lbs.) (Otros)  
 Potencia de radiofrecuencia máxima transmitida en la(s) banda(s) de frecuencia  
 2400 MHz - 2483,5 MHz (20 dBm (PIRE))  
 5150 MHz - 5350 MHz (22 dBm (PIRE))  
 5470 MHz - 5725 MHz (22 dBm (PIRE))

## ■ HDMI

### Entrada

IN1 (BD/DVD), IN2 (CBL/SAT), IN3 (GAME), IN4 (STRM BOX), IN5, IN6

### Salida

OUT

### Compatible

Deep Color, x.v.Color™, Lip Sync, Audio Return Channel, 3D, 4K 60 Hz, CEC, Extended Colorimetry (sYCC601, Adobe RGB, Adobe YCC601), Content Type, HDR

### Formato de audio

Dolby Atmos, Dolby TrueHD, Dolby Digital, Dolby Digital Plus, DTS, DTS:X, DTS-HD Master Audio, DTS-HD High Resolution Audio, DTS 96/24, DTS-ES, DTS Express, DSD, PCM

### Versión HDCP

2.2

### Resolución de vídeo máxima

4k 60 Hz (YCbCr 4:4:4)

## ■ Entradas de vídeo

### Componente

IN1 (BD/DVD)

### Compuesto

IN1 (CBL/SAT), IN2 (STRM BOX)

## ■ Resoluciones de entrada admitidas

### Entrada HDMI

4K, 1080p/24, 1080p, 1080i, 720p, 480p/576p

### Entrada de componente

480i/576i

### Entrada de vídeo compuesto

480i/576i

- La salida del conector HDMI OUT al televisor es de la misma resolución que la entrada. Si utiliza un televisor compatible con 4K, también podrá emitir señales de vídeo HDMI 1080p como 4K.

## ■ Entradas de audio

### Digital

OPTICAL (TV)  
COAXIAL (CD)

### Analógica

BD/DVD, CBL/SAT, STRM BOX, CD, PHONO, AUX (frontal)

## ■ Salidas de audio

### Analógica

ZONE2 LINE OUT  
2 SUBWOOFER PRE OUT

### Salidas de altavoces

FRONT L/R, CENTER, SURROUND L/R, SURROUND BACK L/R o HEIGHT L/R, ZONE 2 L/R (los modelos norteamericanos admiten enchufes tipo banana).

### Auriculares

PHONES (Frontal, ø 6,3 mm, 1/4")

## ■ Otros

Configuración del micrófono: 1 (delantero)

USB: 2 (Ver. 2.0, 5 V/500 mA)

Ethernet: 1

## ■ Consumo de energía en el modo de espera

- En los siguientes casos, el consumo de energía en modo de espera puede alcanzar un máximo de 12 W:
  - Cuando "Network Standby" está en "On"
  - Cuando "HDMI CEC" está en "On"
  - Cuando "HDMI Standby Through" está configurado con un valor distinto de "Off"
  - Cuando "Bluetooth Wakeup" está en "On"
  - Cuando "USB Power Out at Standby" está en "On".

Las especificaciones y características pueden cambiar sin aviso previo.

## ☐ → [Licencias y marcas comerciales](#)

*Pioneer*

SN 29403368\_ES

© 2018 Onkyo & Pioneer Corporation. All rights reserved.

© 2018 Onkyo & Pioneer Corporation. Tous droits de reproduction et de traduction réservés.

Onkyo group has established its Privacy Policy, available at [<http://pioneer-audiovisual.com/privacy/>].

"Pioneer" and "MCACC logo" are trademarks of Pioneer Corporation, and are used under license.

H1802-0